



MARELLA

100% MADE IN ITALY







MARELLA

100% MADE IN ITALY



MODERN



Модель: 15073

NEW

Артикул	Размер				Цвет	Цена, €
	C/C1, мм	L, мм	W, мм	H, мм		
66525	256/224	264	10	18	Инграм черный FENIX	16,34
66526	256/224	264	10	18	Лондон серый FENIX	16,34
66527	256/224	264	10	18	Кос белый FENIX	16,34
66528	256/224	264	10	18	Бром белый FENIX	16,34
66529	256/224	264	10	18	Ориноко шоколад FENIX	16,34
66530	256/224	264	10	18	Комодоро зеленый FENIX	16,34
66531	256/224	264	10	18	Фес синий FENIX	16,34
66533	256/224	264	10	18	Аризона бежевый FENIX	16,34
84827	256/224	264	10	18	Джайпур FENIX	16,34

Материал: цинковый сплав Zamak

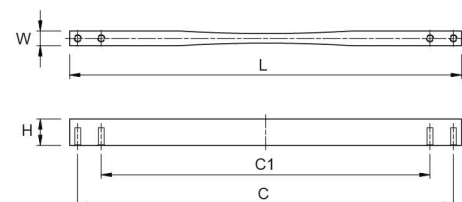

NEW

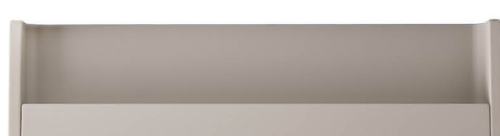
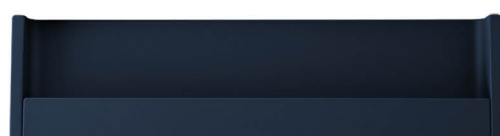
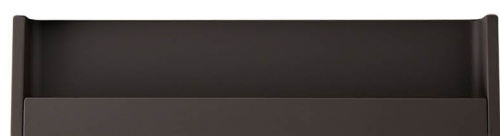
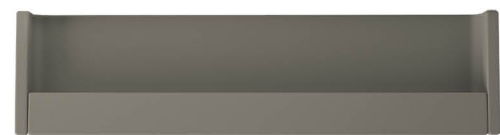
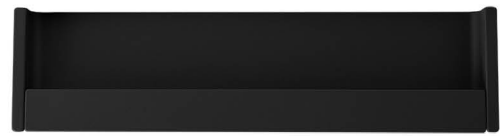

Артикул	Размер				Цвет	Цена, €
	С, мм	L, мм	W, мм	H, мм		
66517	128	174	45	17,5	Инграм черный FENIX	18,50
66518	128	174	45	17,5	Лондон серый FENIX	18,50
66519	128	174	45	17,5	Кос белый FENIX	18,50
66520	128	174	45	17,5	Бром серый FENIX	18,50
66521	128	174	45	17,5	Ориноко шоколад FENIX	18,50
66522	128	174	45	17,5	Комодоро зеленый FENIX	18,50
66523	128	174	45	17,5	Фес синий FENIX	18,50
66524	128	174	45	17,5	Аризона бежевый FENIX	18,50
80395	128	174	45	17,5	Джайпур FENIX	18,50

Материал: цинковый сплав Zamak

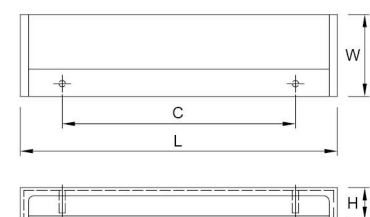



Модель: 15192

NEW

Артикул	Размер				Цвет	Цена, €
	C, мм	L, мм	W, мм	H, мм		
69677	160	168	17	31	золото полированное	17,85
69678	320	328	17	31	золото полированное	25,85
69679	160	168	17	31	титан	17,85
69680	320	330	17	31	титан	25,85

Материал: цинковый сплав Zamak

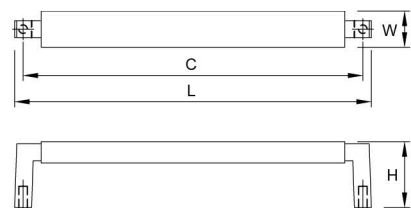

Модель: 15191

NEW

Артикул	Размер				Цвет	Цена, €
	C, мм	L, мм	W, мм	H, мм		
69673	160	168	12	33	медь	14,82
69674	320	328	12	33	медь	25,59
69675	160	168	12	33	титан	15,93
69676	320	328	12	33	титан	22,63
69671	160	168	12	33	черный матовый	10,40
69672	320	328	12	33	черный матовый	15,59

Материал: цинковый сплав Zamak

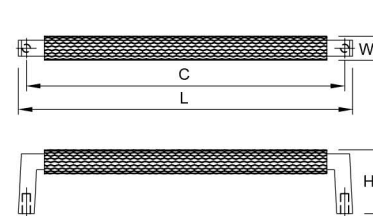

Модель: 15190

NEW

Артикул	Размер				Цвет	Цена, €
	C, мм	L, мм	W, мм	H, мм		
69668	160	170	10	31	никель сатин	14,82
69667	320	330	10	31	никель сатин	21,87
69669	160	170	10	31	Лондон серый FENIX	10,71
69670	320	330	10	31	Лондон серый FENIX	17,92

Материал: цинковый сплав Zamak

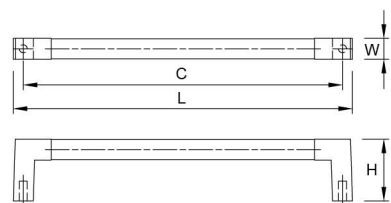

Модель: 15193

NEW

Артикул	Размер				Цвет	Цена, €
	C, мм	L, мм	W, мм	H, мм		
69681	160	178	18	27	хром	10,59
69682	320	338	18	27	хром	15,34
69684	160	178	18	27	Ориноко шоколад FENIX	11,88
69686	320	338	18	27	Ориноко шоколад FENIX	16,34

Материал: цинковый сплав Zamak

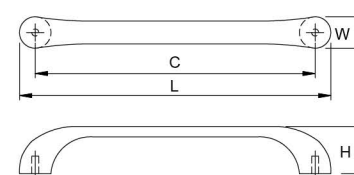



Модель: 15198

NEW

Артикул	Размер				Цвет	Цена, €
	С, мм	L, мм	W, мм	H, мм		
70973	160	176	38	24	никель	23,18
70974	288	304	38	24	никель	31,11

Материал: цинковый сплав Zamak

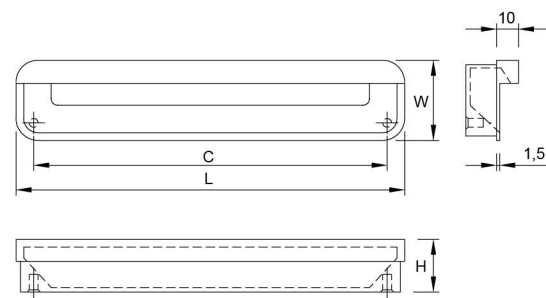

Модель: 15199

NEW

Артикул	Размер				Цвет	Цена, €
	С, мм	L, мм	W, мм	H, мм		
70969	160	177	30	27,5	никель сатин	25,35
70971	160	177	30	27,5	никель сатин	35,63
70970	228	305	30	27,5	черный матовый	15,55
70972	228	305	30	27,5	черный матовый	25,57

Материал: цинковый сплав Zamak

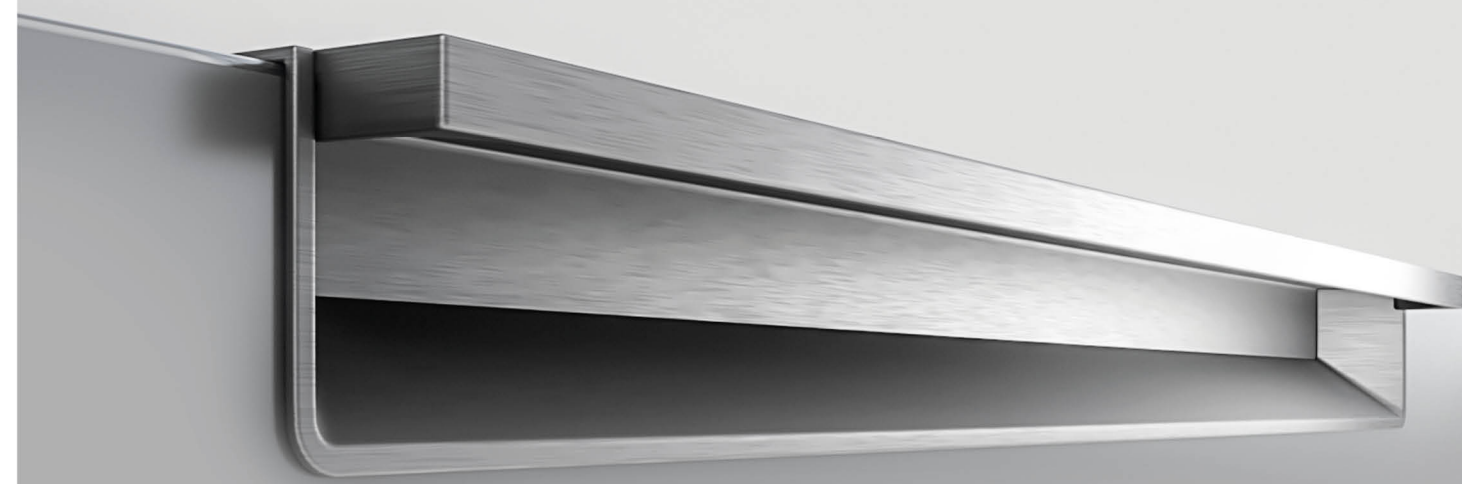
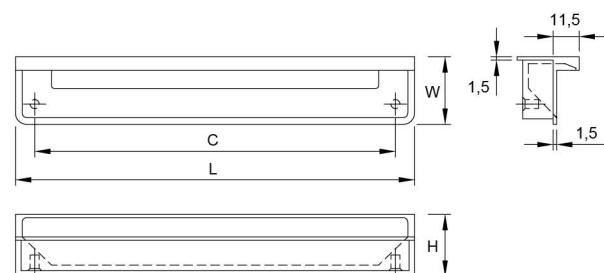



Модель: 15188

Артикул	Размер				Цвет	Цена, €
	С, мм	Л, мм	W, мм	Н, мм		
37304	32	110	18	20	хром	8,03
37307	32	110	18	20	черный матовый	4,91

Материал: цинковый сплав Zamak

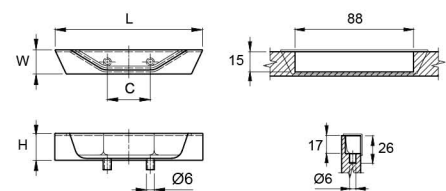

Модель: 15188

Артикул	Размер				Цвет	Цена, €
	С, мм	Л, мм	W, мм	Н, мм		
37303	128	200	18	20	хром	9,79
37302	224	295	18	20	хром	13,69
37306	128	200	18	20	черный матовый	6,48
37305	224	295	18	20	черный матовый	11,33

Материал: цинковый сплав Zamak

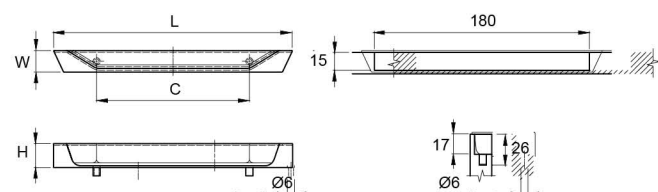



Модель: 15194

NEW



Артикул	Размер				Цвет	Цена, €
	С, мм	L, мм	W, мм	H, мм		
69687	160	176	15	26	графит	10,40
69690	320	336	15	26	графит	15,59
69692	160	176	15	26	медь	14,23
69694	320	336	15	26	медь	23,63
69696	160	176	15	26	хром матовый	12,77
69697	320	336	15	26	хром матовый	16,53

Материал: цинковый сплав Zamak

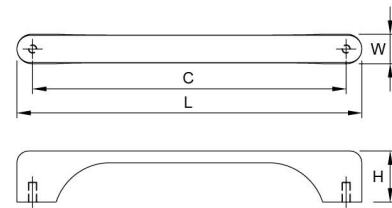

Модель: 15235

NEW



Артикул	Размер				Цвет	Цена, €
	C1/C2, мм	L, мм	W, мм	H, мм		
69710	96/128	164	22	30	никель	14,27
69711	96/128	164	22	30	ржавчина	10,97
69709	96/128	164	22	30	черный матовый	10,40

Материал: цинковый сплав Zamak

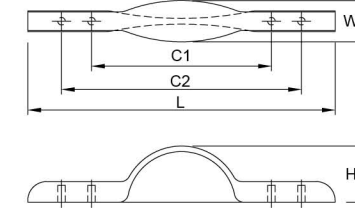

Модель: 15195

NEW



Артикул	Размер				Цвет	Цена, €
	С, мм	L, мм	W, мм	H, мм		
69699	160	188	15,5	32	античная бронза	10,89
69701	320	348	15,5	32	античная бронза	17,05
69703	160	188	15,5	32	железо	10,89
69683	320	348	15,5	32	железо	17,05

Материал: цинковый сплав Zamak

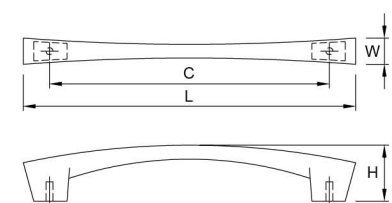

Модель: 15224

NEW



Артикул	Размер				Цвет	Цена, €
	С, мм	L, мм	W, мм	H, мм		
69688	32	100	30	24	белый	8,91
69689	32	100	30	24	никель сатин	11,88
69681	32	100	30	24	медь	10,59
69685	32	100	30	24	черный матовый	8,91

Материал: цинковый сплав Zamak

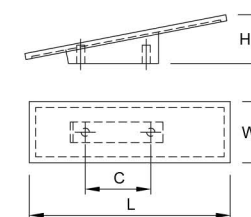



Модель: 24387

Артикул	Размер				Цвет	Цена, €
	С, мм	L, мм	W, мм	H, мм		
37298	0	20	43	30	белый глянец	5,52
37299	0	20	43	30	графит	5,91
46091	0	20	43	30	черный матовый	6,12

Материал: цинковый сплав Zamak

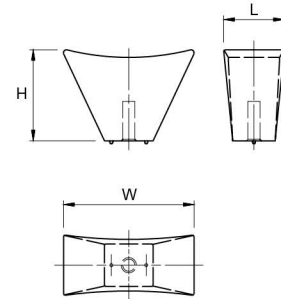
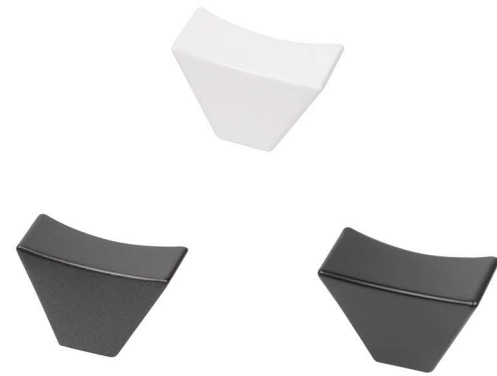

Модель: 15187

Артикул	Размер				Цвет	Цена, €
	С, мм	L, мм	W, мм	H, мм		
37296	192	214	25	32	белый глянец	11,84
37297	192	214	25	32	графит	13,03
46092	192	214	25	32	черный матовый	11,05

Материал: цинковый сплав Zamak

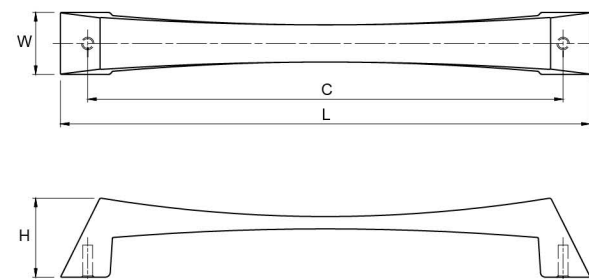

Модель: 15185

Артикул	Размер				Цвет	Цена, €
	С, мм	L, мм	W, мм	H, мм		
34592	32	60	30	19	никель	4,55
34595	160	247	29	19	никель	19,18
34593	32	60	30	19	хром	5,05
34596	160	247	29	19	хром	10,19
34594	32	60	30	19	никель темный	8,75
34597	160	247	29	19	никель темный	13,28
51994	32	60	30	19	белый глянец	4,17
44781	160	247	29	19	белый глянец	7,23
51992	160	247	29	19	черный матовый	7,57
34598	160	247	29	19	графит	8,75
34599	160	247	29	19	олово	8,05
34600	160	247	29	19	состаренная эмаль	8,28

Материал: цинковый сплав Zamak

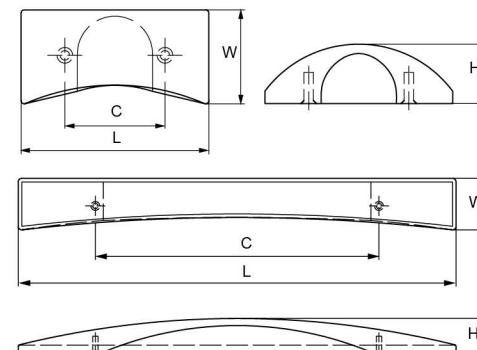



Модель: 24180



Артикул	Размер				Цвет	Цена, €
	С, мм	L, мм	W, мм	H, мм		
51999	0	19	19	22	белый глянец	3,24
34622	0	19	19	22	никель	4,00
34623	0	19	19	22	хром	4,44
34625	0	19	19	22	никель темный	6,05
52000	0	19	19	22	черный матовый	3,24

Материал: цинковый сплав Zamak

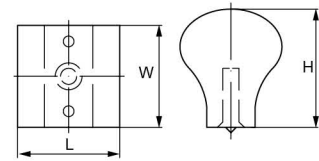

Модель: 15244



Артикул	Размер				Цвет	Цена, €
	С, мм	L, мм	W, мм	H, мм		
34610	160	170	18	29	медь	12,77
34616	320	330	18	29	медь	17,00
34611	160	170	18	29	никель	8,72
34617	320	330	18	29	никель	12,73
34615	160	170	18	29	олово	7,47
34621	320	330	18	29	олово	12,83
34614	160	170	18	29	графит	8,13
34620	320	330	18	29	графит	12,83
34612	160	170	18	29	хром	9,45
34618	320	330	18	29	хром	14,34
34613	160	170	18	29	никель темный	14,04
34619	320	330	18	29	никель темный	22,10
51996	160	170	18	29	черный матовый	7,57
51995	320	330	18	29	черный матовый	11,12
44778	320	330	18	29	белый глянец	11,47

Материал: цинковый сплав Zamak

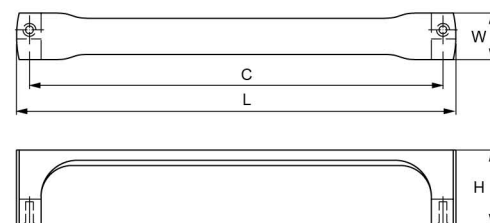

Цены указаны в ценах рекламы

Модель: 24183



Артикул	Размер				Цвет	Цена, €
	С, мм	L, мм	W, мм	H, мм		
34626	0	26	20	35	никель	3,54
34628	0	26	20	35	хром	3,92
34629	0	26	20	35	никель темный	5,36
34630	0	26	20	35	графит	3,38

Материал: цинковый сплав Zamak

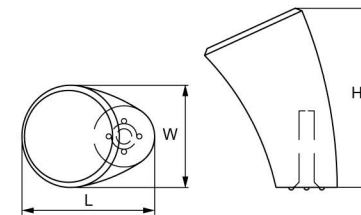

Артикул	Размер				Цвет	Цена, €
	С, мм	L, мм	W, мм	H, мм		
34583	128	185	19	35	никель	10,11
34588	224	280	19	35	никель	12,42
34587	128	185	19	35	графит	9,61
34591	224	280	19	35	графит	11,84
34585	128	185	19	35	хром	11,21
34589	224	280	19	35	хром	13,80
34586	128	185	19	35	никель темный	13,50
34590	224	280	19	35	никель темный	19,05
44783	224	280	19	35	белый глянец	10,79

Материал: цинковый сплав Zamak

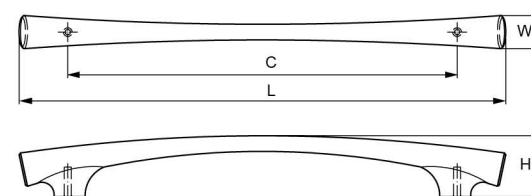

Модель: 15183



Цены указаны в ценах рекламы



Артикул	Размер				Цвет	Цена, €
	С, мм	L, мм	W, мм	H, мм		
46468	160	190	27	30	хром	11,42
46467	160	190	27	30	никель полированный	13,53
46469	160	190	27	30	титан	15,52
46470	160	190	27	30	черный глянец	7,41
46471	160	190	27	30	черный матовый	7,41
46477	320	350	27	30	хром	16,45
46472	320	350	27	30	никель полированный	20,40
46478	320	350	27	30	титан	22,88
46479	320	350	27 <td 30	черный глянец	12,11	
46480	320	350	27	30	черный глянец	12,11

Материал: цинковый сплав Zamak

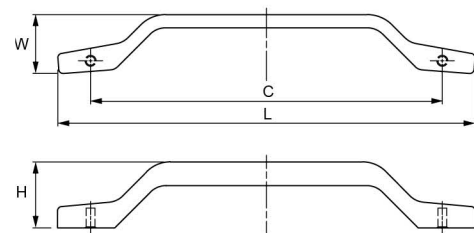

Артикул	Размер				Цвет	Цена, €
	C1/C2, мм	L, мм	W, мм	H, мм		
34602	32	65	15	24	хром	5,17
34605	128/160	192	17	29	хром	4,68
34608	288/320	352	17	28	хром	16,24
34601	32	65	15	24	никель	4,68
34604	128/160	192	17	29	никель	9,49
34607	288/320	352	17	28	никель	14,80
44780	288/320	352	17	28	белый глянец	11,82
34603	32	65	15	24	никель темный	8,41
34606	128/160	192	17	29	никель темный	12,47
34609	288/320	352	17	28	никель темный	21,61

Материал: цинковый сплав Zamak

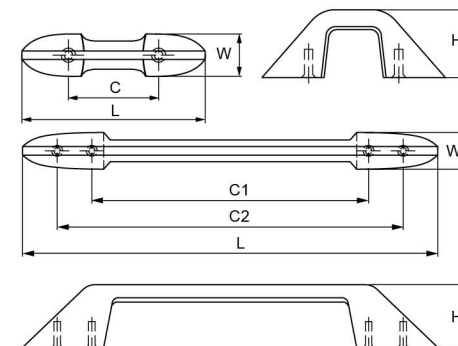



Модель: 43244

NEW

Артикул	Размер				Цвет	Цена, €
	С, мм	L, мм	W, мм	H, мм		
69725	19	45	32	40,2	хром	13,37
69721	19	45	32	40,2	медь	14,85
69718	19	45	32	40,2	олово	13,37

Материал: цинковый сплав Zamak

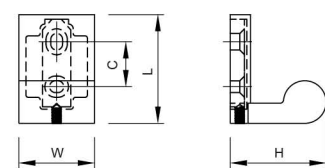

Модель: 43244

NEW

Артикул	Размер				Цвет	Цена, €
	С, мм	L, мм	W, мм	H, мм		
69726	19	102	32	40,2	хром	17,82
69723	19	102	32	40,2	медь	19,31
69720	19	102	32	40,2	олово	17,82

Материал: цинковый сплав Zamak

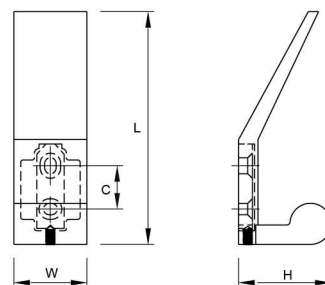





MARELLA

100% MADE IN ITALY



SWAROVSKI



Артикул	Размер				Цвет	Цена, €
	С, мм	L, мм	W, мм	H, мм		
18728	0	31	42	24	золото полированное	18,63
18727	0	48	66	30	золото полированное	40,33
20135	0	31	42	24	никель темный	18,63
18729	0	48	66	30	никель темный	40,33
18731	0	31	42	24	серебро полированное	18,63
18730	0	48	66	30	серебро полированное	40,33

Материал: цинковый сплав Zamak и кристаллы Swarovski

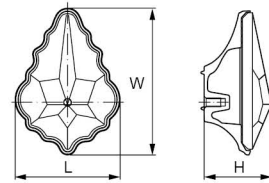

Артикул	Размер				Цвет	Цена, €
	С, мм	L, мм	W, мм	H, мм		
18726	0	30	29	29	никель полированный	20,36

Материал: цинковый сплав Zamak и кристаллы Swarovski

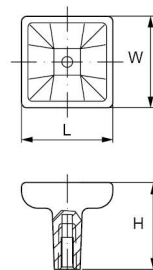

Артикул	Размер				Цвет	Цена, €
	С, мм	L, мм	W, мм	H, мм		
18718	96	136	15	21	золото	31,89
18717	128	173	15	21	золото	37,02
18713	96	136	15	21	никель полированный	37,99
18712	128	173	15	21	никель полированный	43,20

Материал: цинковый сплав Zamak и кристаллы Swarovski

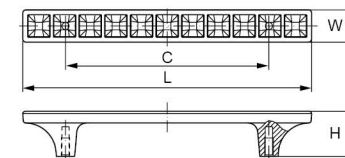

Артикул	Размер				Цвет	Цена, €
	С, мм	L, мм	W, мм	H, мм		
18721	0	15	15	21	золото	4,25
18725	0	27	27	21	золото	11,37
18716	0	15	15	21	никель полированный	6,18
18715	0	27	27	21	никель полированный	13,97

Материал: цинковый сплав Zamak и кристаллы Swarovski

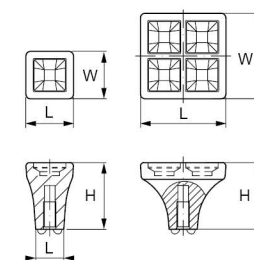





MARELLA

100% MADE IN ITALY



CERAMIC



Модель: 24176

Артикул	Размер				Цвет	Цена, €
	С, мм	L, мм	W, мм	H, мм		
18793	0	58	32	30	золото	6,42
18789	0	58	32	30	золото   рисунок	7,65
18781	0	58	32	30	никель полированный	8,65
18785	0	58	32	30	никель полированный   рисунок	8,65

Материал: цинковый сплав Zamak и фарфор

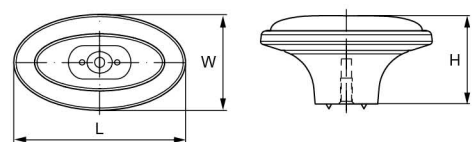

Модель: 15136

NEW

Артикул	Размер				Цвет	Цена, €
	С, мм	L, мм	W, мм	H, мм		
68825	96	112	19	35	сталь   белый	7,92
68824	96	112	19	35	бронза   кремовый	9,37

Материал: цинковый сплав Zamak и фарфор

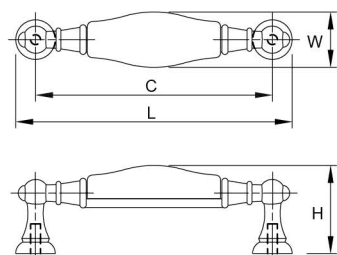

Модель: 24316

Артикул	Размер				Цвет	Цена, €
	С, мм	L, мм	W, мм	H, мм		
18795	0	34	34	29	золото	4,21
18791	0	34	34	29	золото   рисунок	5,45
18783	0	34	34	29	никель полированный	4,88
18786	0	34	34	29	никель полированный   рисунок	4,62
69018	0	34	34	29	никель полированный   черный	4,95
69021	0	34	34	29	золото   красный   рисунок	6,50

Материал: цинковый сплав Zamak и фарфор



NEW

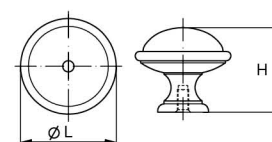

Артикул	Размер				Цвет	Цена, €
	С, мм	L, мм	W, мм	H, мм		
18815	128	146	25	45	золото	12,51
18814	96	112	21	42	золото	10,75
18813	128	146	25	45	никель полированный	12,51
18811	96	112	21	42	никель полированный	10,75
18815	128	146	25	45	никель   черный	12,51
18814	96	112	21	42	никель   черный	10,75
69019	128	146	25	45	золото   красный   рисунок	14,18
69020	96	112	21	42	золото   красный   рисунок	10,47

Материал: цинковый сплав Zamak и фарфор



NEW

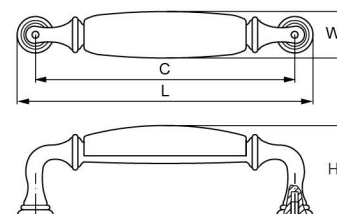





DECOR



Модель: 24234

NEW



Артикул	Размер				Цвет	Цена, €
	С, мм	Л, мм	W, мм	Н, мм		
69708	0	32	20,5	24	белый глянец	3,27
69706	0	32	20,5	24	латунь полированная	4,46
69707	0	32	20,5	24	черный глянец	3,27

Материал: цинковый сплав Zamak

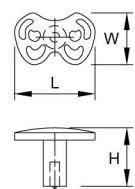

Модель: 15234

NEW



Артикул	Размер				Цвет	Цена, €
	С, мм	Л, мм	W, мм	Н, мм		
69705	96	156	36	27	белый глянец	6,68
69702	96	156	36	27	латунь полированная	11,14
69704	96	156	36	27	черный глянец	6,68

Материал: цинковый сплав Zamak

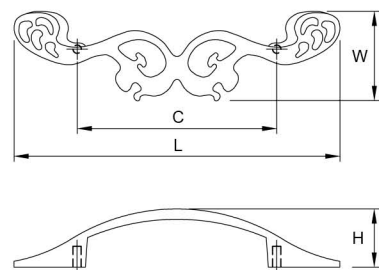

Модель: 24232

NEW



Артикул	Размер				Цвет	Цена, €
	С, мм	Л, мм	W, мм	Н, мм		
69716	0	30	30	24,5	медь	5,12
69713	0	30	30	24,5	никель	4,46
83725	0	30	30	24,5	никель полированный	5,12

Материал: цинковый сплав Zamak

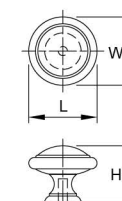

Модель: 15232

NEW



Артикул	Размер				Цвет	Цена, €
	С, мм	Л, мм	W, мм	Н, мм		
69712	128	158	15	31,5	медь	8,42
69714	128	158	15	31,5	никель	9,79
83723	128	158	15	31,5	никель полированный	8,60

Материал: цинковый сплав Zamak

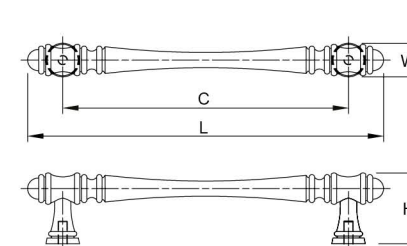



Модель: 24179

Артикул	Размер				Цвет	Цена, €
	C, мм	L, мм	W, мм	H, мм		
18613	0	20	16	24	золото	1,93
18616	0	20	16	24	никель полированный	2,34
18619	0	20	16	24	серебро	2,54

Материал: цинковый сплав Zamak

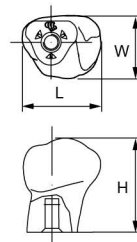

Модель: 15179

Артикул	Размер				Цвет	Цена, €
	C1/C2, мм	L, мм	W, мм	H, мм		
18612	96/128	145	14	28	золото	4,07
18611	160/192	211	18	34	золото	6,94
27221	256/320	344	22	40	золото	13,03
18615	96/128	145	14	28	никель полированный	4,95
18614	160/192	211	18	34	никель полированный	6,66
27222	256/320	344	22	40	никель полированный	13,03
18618	96/128	145	14	28	серебро	6,97
18617	160/192	211	18	34	серебро	9,93
27223	256/320	344	22	40	серебро	17,73

Материал: цинковый сплав Zamak

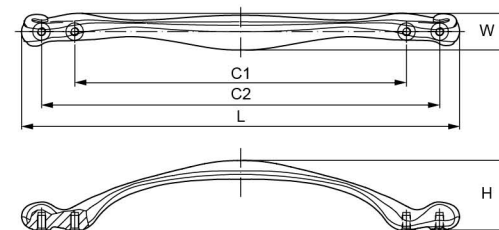

Модель: 24090

Артикул	Размер				Цвет	Цена, €
	C, мм	L, мм	W, мм	H, мм		
18672	0	41	21	24	бронза	1,89
18673	0	41	21	24	серебро античное	2,34
18674	0	41	21	24	хром	3,71

Материал: цинковый сплав Zamak

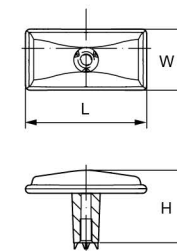

Модель: 15090

Артикул	Размер				Цвет	Цена, €
	C, мм	L, мм	W, мм	H, мм		
18669	160	211	25	31	бронза	5,36
18666	128	178	23	29	бронза	4,74
18663	96	142	20	29	бронза	3,81
18670	160	211	25	31	серебро античное	10,07
18667	128	178	23	29	серебро античное	8,70
18664	96	142	20	29	серебро античное	7,29
18671	160	211	25	31	хром	10,37
18668	128	178	23	29	хром	7,90
18665	96	142	20	29	хром	6,48

Материал: цинковый сплав Zamak

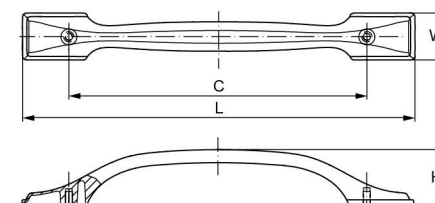



Модель: 24108

Артикул	Размер				Цвет	Цена, €
	С, мм	Л, мм	W, мм	Н, мм		
18595	0	30	30	20	серебро античное	2,27
18594	0	45	45	24	серебро античное	3,78
18591	0	30	30	20	серебро	2,27
18590	0	45	45	24	серебро	3,78
18587	0	30	30	20	хром	2,99
18586	0	45	45	24	хром	5,23

Материал: цинковый сплав Zamak

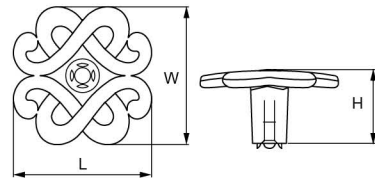

Модель: 15308

Артикул	Размер				Цвет	Цена, €
	С, мм	Л, мм	W, мм	Н, мм		
18593	96	127	30	26	серебро античное	6,30
18589	96	127	30	26	серебро	6,30
18585	96	127	30	26	хром	7,70

Материал: цинковый сплав Zamak

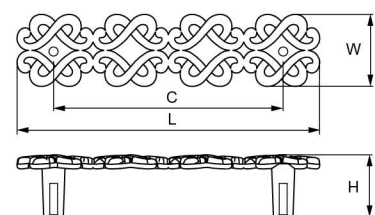

Модель: 24258

Артикул	Размер				Цвет	Цена, €
	С, мм	Л, мм	W, мм	Н, мм		
18678	0	60	33	25	золото	3,07
18686	0	60	33	25	золото полированное	4,95
18685	32	79	41	25	золото полированное	7,75
18698	0	60	33	25	серебро	4,23
18697	32	79	41	25	серебро	6,59
18694	0	60	33	25	хром	4,85
18693	32	79	41	25	хром	7,59

Материал: цинковый сплав Zamak

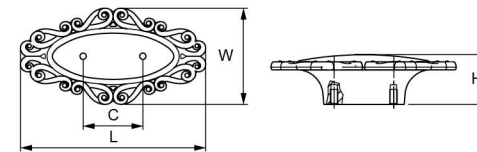

Модель: 15258

Артикул	Размер				Цвет	Цена, €
	С, мм	Л, мм	W, мм	Н, мм		
18675	96	164	52	28	золото	5,08
18683	96	164	52	28	золото полированное	8,41
18695	96	164	52	28	серебро	7,19

Материал: цинковый сплав Zamak

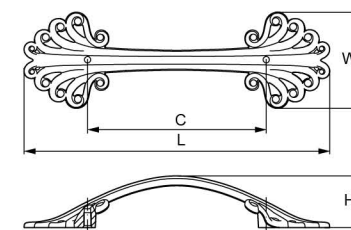



Модель: 24177

Артикул	Размер				Цвет	Цена, €
	С, мм	L, мм	W, мм	H, мм		
18632	0	30	30	28	бронза   кремовая эмаль	3,23
18630	0	58	32	26	бронза   кремовая эмаль	5,48
18631	0	30	30	28	никель полированный   белая эмаль	4,07
18629	0	58	32	26	никель полированный   белая эмаль	6,94

Материал: цинковый сплав Zamak и эмаль

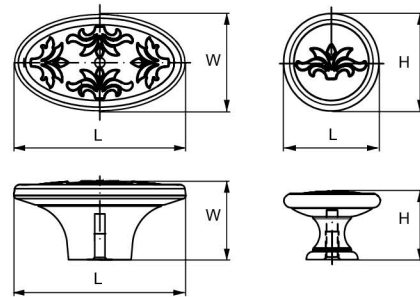

Модель: 15177

Артикул	Размер				Цвет	Цена, €
	С, мм	L, мм	W, мм	H, мм		
18628	128	161	32	30	бронза   кремовая эмаль	6,81
18627	128	161	32	30	никель полированный   белая эмаль	7,77

Материал: цинковый сплав Zamak и эмаль

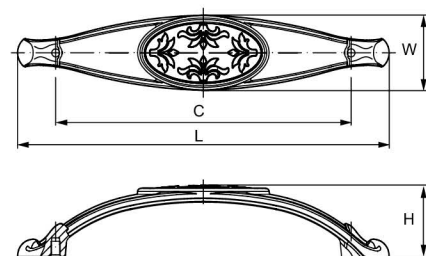

Модель: 24134

Артикул	Размер				Цвет	Цена, €
	С, мм	L, мм	W, мм	H, мм		
44479	32	72	31	24	хром   белая эмаль	4,98
44481	32	72	31	24	бронза античная   белая эмаль	4,46
44483	32	72	31	24	золото полированное   белая эмаль	4,98

Материал: цинковый сплав Zamak и эмаль

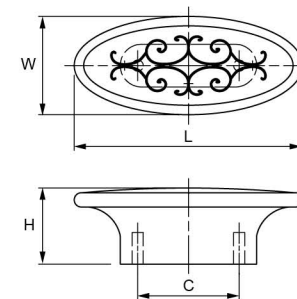

Модель: 15134

Артикул	Размер				Цвет	Цена, €
	С, мм	L, мм	W, мм	H, мм		
44478	128	140	29	29	хром   белая эмаль	6,03
44480	128	140	29	29	бронза античная   белая эмаль	5,58
44482	128	140	29	29	золото полированное   белая эмаль	6,03
48502	128	140	29	29	серебро античное	6,12
48503	128	140	29	29	бронза античная	4,68

Материал: цинковый сплав Zamak и эмаль

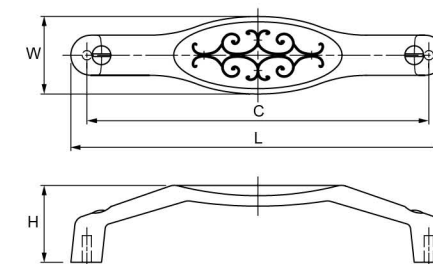



Модель: 15233

NEW

Артикул	Размер				Цвет	Цена, €
	С, мм	L, мм	W, мм	H, мм		
69693	160	188	16	25	серебро	8,67
69695	160	188	16	25	медь с патиной	8,67
69698	160	188	16	25	черный матовый	8,67

Материал: цинковый сплав Zamak

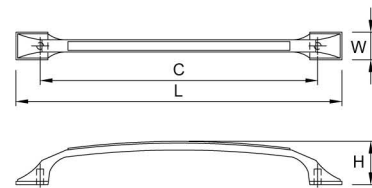

Модель: 15036

Артикул	Размер				Цвет	Цена, €
	С, мм	L, мм	W, мм	H, мм		
18606	96	138	32	27	золото полированное	9,78
18609	96	138	32	27	хром	7,45

Материал: цинковый сплав Zamak

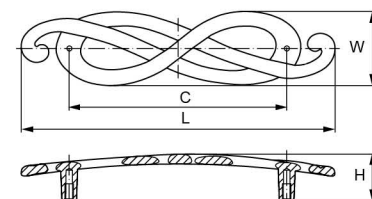

Модель: 15163

Артикул	Размер				Цвет	Цена, €
	С, мм	L, мм	W, мм	H, мм		
18752	32	100	100	22	белый	7,41
18751	32	100	100	22	хром	12,29

Материал: цинковый сплав Zamak

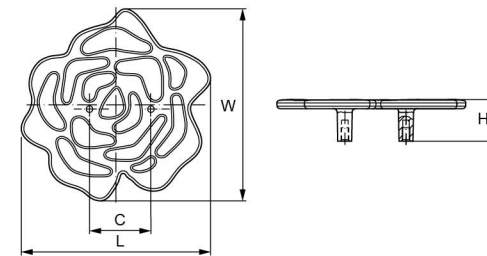

Артикул	Размер				Цвет	Цена, €
	С, мм	L, мм	W, мм	H, мм		
18759	96	144	63	28	золото	4,48
18761	96	144	63	28	золото	4,48
18760	96	144	63	28	серебро	5,92
18762	96	144	63	28	серебро	5,92
18763	64	103	48	23	золото	2,99
18766	64	103	48	23	золото	2,99
18764	64	103	48	23	серебро	3,89
18767	64	103	48	23	серебро	3,89

Материал: цинковый сплав Zamak

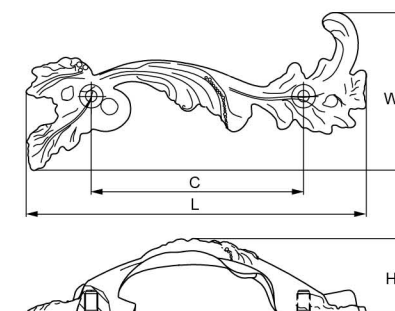



Артикул	Размер				Цвет	Цена, €
	С, мм	L, мм	W, мм	H, мм		
18703	26	200	43,5	142	золото	22,29
18699	0	125	35	76	золото	15,66
18706	26	200	43,5	142	белый	16,73
18702	0	125	35	76	белый	11,11
18704	26	200	43,5	142	серебро античное	28,12
18700	0	125	35	76	серебро античное	20,09

Материал: цинковый сплав Zamak

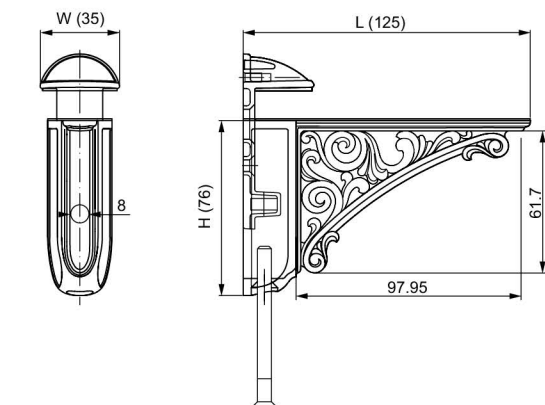
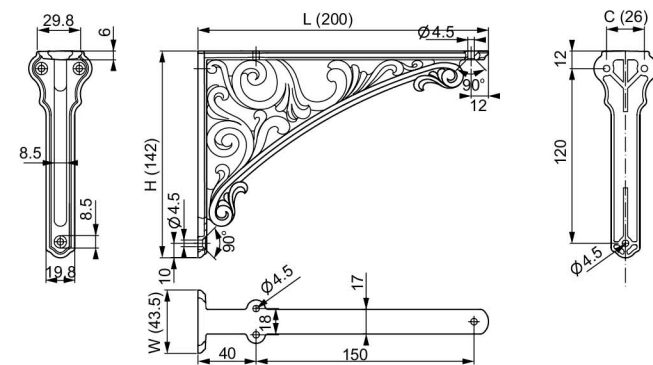
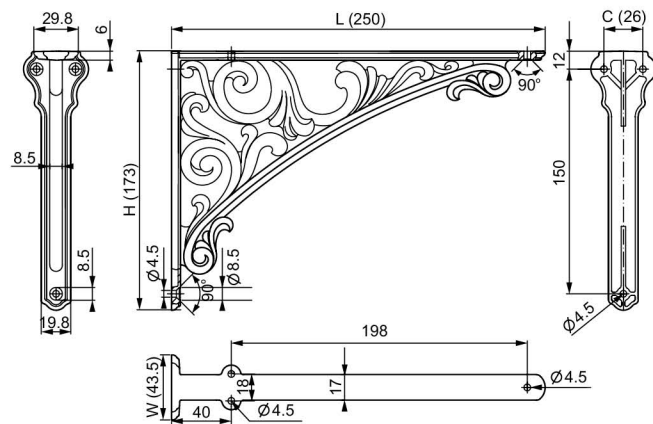

Артикул	Размер				Цвет	Цена, €
	С, мм	L, мм	W, мм	H, мм		
27229	0	125	35	76	белый	11,11
27228	26	200	43,5	142	белый	16,73
27231	0	125	35	76	золото	15,66
27230	26	200	43,5	142	золото	22,29

Материал: цинковый сплав Zamak

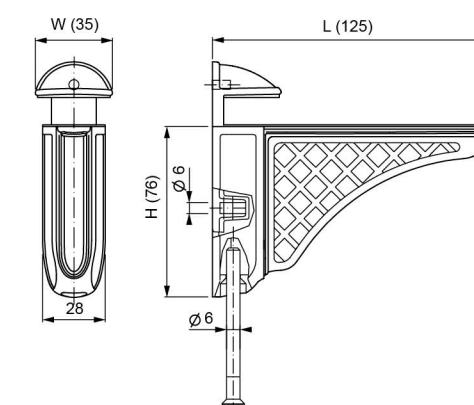
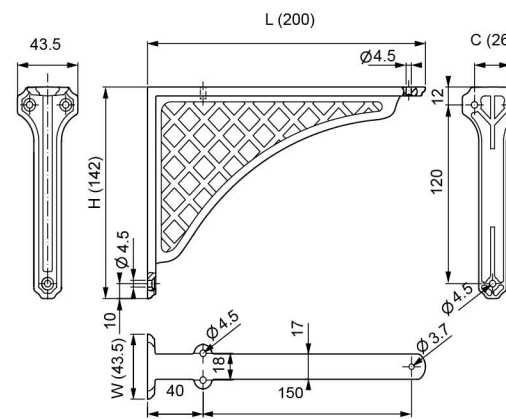





MARELLA

100% MADE IN ITALY



CLASSIC



Модель: 24264

Артикул	Размер				Цвет	Цена, €
	С, мм	L, мм	W, мм	H, мм		
18838	0	30	30	24	бронза античная	1,49
18839	0	20	20	20	бронза античная	0,95
18840	0	30	30	24	золото	1,61
18841	0	20	20	20	золото	1,07
18844	0	30	30	24	серебро	2,11
18845	0	20	20	20	серебро	2,02
18842	0	30	30	24	сталь	1,70
18843	0	20	20	20	сталь	1,59

Материал: цинковый сплав Zamak

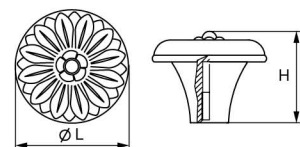

Модель: 24264

Артикул	Размер				Цвет	Цена, €
	С, мм	L, мм	W, мм	H, мм		
18816	0	36	36	24	бронза античная	2,04
18817	0	31	31	21	бронза античная	1,72
18820	0	36	36	24	золото	2,52
18821	0	31	31	21	золото	2,04
18834	0	36	36	24	серебро	3,91
18835	0	31	31	21	серебро	2,96
18826	0	36	36	24	сталь	3,53
18828	0	31	31	21	сталь	2,79

Материал: латунь

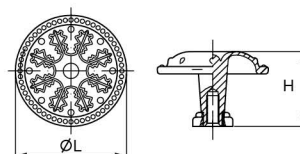

Модель: 24221

Артикул	Размер				Цвет	Цена, €
	С, мм	L, мм	W, мм	H, мм		
18894	0	30	30	22	бронза античная	1,25
18896	0	25	25	20	бронза античная	0,95
18897	0	30	30	22	золото	1,45
18898	0	25	25	20	золото	1,22
18904	0	30	30	22	серебро	2,02
18906	0	25	25	20	серебро	1,54
18902	0	30	30	22	сталь	1,89
18901	0	25	25	20	сталь	1,54

Материал: цинковый сплав Zamak

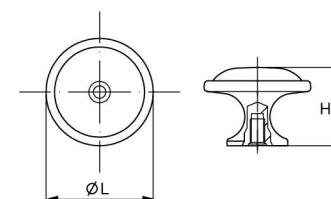

Модель: 12238

Артикул	Размер				Цвет	Цена, €
	С, мм	L, мм	W, мм	H, мм		
19065	0	40	10	40	золото	4,08
19067	0	40	10	40	сталь	4,58

Материал: латунь

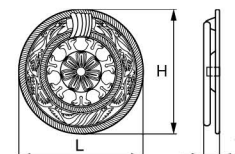



Модель: 24462

Артикул	Размер				Цвет	Цена, €
	С, мм	L, мм	W, мм	H, мм		
18863	0	39	29	35	бронза античная	3,09
18865	0	39	29	35	золото	3,37
18871	0	39	29	35	серебро	5,08
18868	0	39	29	35	сталь	3,94

Материал: цинковый сплав Zamak

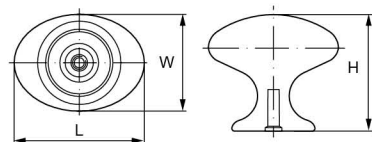

Модель: 24228

Артикул	Размер				Цвет	Цена, €
	С, мм	L, мм	W, мм	H, мм		
18874	0	32	32	25	бронза античная	4,28
18877	0	25	25	22	бронза античная	2,93
18880	0	32	32	25	золото	4,71
18882	0	25	25	22	золото	3,34
18891	0	32	32	25	серебро	7,08
18892	0	25	25	22	серебро	4,98
18885	0	32	32	25	сталь	5,95
18887	0	25	25	22	сталь	4,71

Материал: латунь

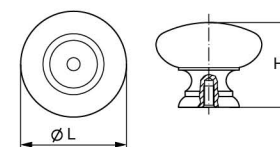

Модель: 15063

Артикул	Размер				Цвет	Цена, €
	С, мм	L, мм	W, мм	H, мм		
18943	160	174	16	29	бронза античная	6,26
18944	128	142	15	27	бронза античная	5,06
18945	96	110	13	25	бронза античная	3,95
18946	160	174	16	29	золото	6,59
18947	128	142	15	27	золото	5,33
18948	96	110	13	25	золото	4,17
18952	160	174	16	29	серебро	8,61
18953	128	142	15	27	серебро	6,74
18954	96	110	13	25	серебро	5,17
18949	160	174	16	29	сталь	6,74
18950	128	142	15	27	сталь	5,33
18951	96	110	13	25	сталь	4,17

Материал: цинковый сплав Zamak

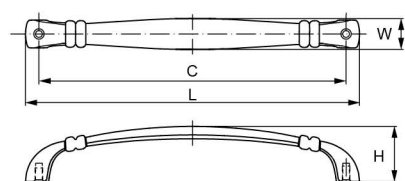

Модель: 15900

Артикул	Размер				Цвет	Цена, €
	С, мм	L, мм	W, мм	H, мм		
18934	128	140	14	31	бронза античная	3,99
18935	96	108	12	24	бронза античная	3,16
18936	128	140	14	31	золото	4,85
18937	96	108	12	24	золото	3,80
18941	128	140	14	31	серебро	7,04
18942	96	108	12	24	серебро	5,51
18939	128	140	14	31	сталь	5,62
18940	96	108	12	24	сталь	4,39

Материал: латунь

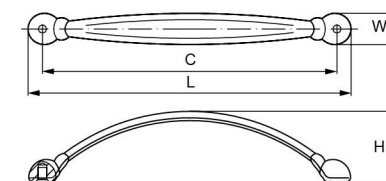



Модель: 24471



Артикул	Размер				Цвет	Цена, €
	С, мм	L, мм	W, мм	H, мм		
18915	0	38	38	30	бронза античная	3,71
18922	0	38	38	30	серебро	7,23
18920	0	38	38	30	сталь	6,23
46482	0	38	38	30	бронза черная	7,13

Материал: латунь

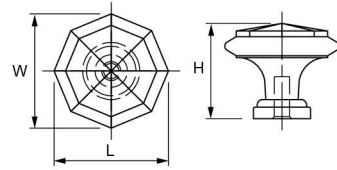

Модель: 15231



Артикул	Размер				Цвет	Цена, €
	С, мм	L, мм	W, мм	H, мм		
46455	160	175	24	39	серебро античное	13,54
46456	160	175	24	39	олово	12,50
46451	160	175	24	39	бронза античная	12,92
46452	160	175	24	39	бронза черная	12,92

Материал: цинковый сплав Zamak

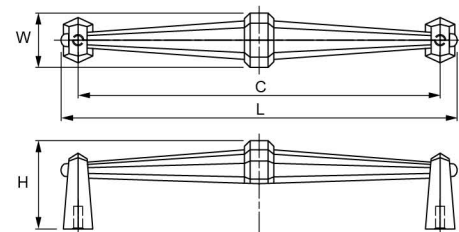

Модель: 24504

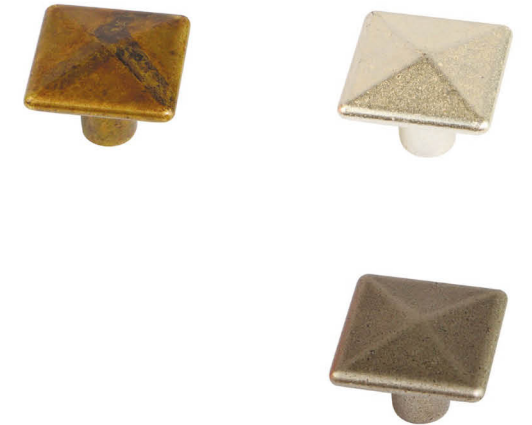

Артикул	Размер				Цвет	Цена, €
	С, мм	L, мм	W, мм	H, мм		
18907	0	26	26	20	бронза античная	1,15
18908	0	20	20	19	бронза античная	0,77
18913	0	26	26	20	серебро	1,99
18914	0	20	20	19	серебро	1,45
18911	0	26	26	20	сталь	1,61
18912	0	20	20	19	сталь	1,17

Материал: цинковый сплав Zamak

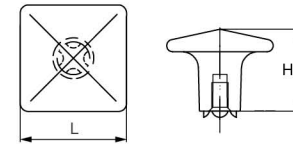

Модель: 15089



Артикул	Размер				Цвет	Цена, €
	С, мм	L, мм	W, мм	H, мм		
18804	128	163	33	29	бронза античная	5,51
18796	96	128	29	29	бронза античная	4,48
18806	128	163	33	29	золото	5,94
18798	96	128	29	29	золото	4,85
18809	128	163	33	29	серебро	8,12
18801	96	128	29	29	серебро	6,66
18807	128	163	33	29	сталь	7,93
18800	96	128	29	29	сталь	6,51

Материал: цинковый сплав Zamak

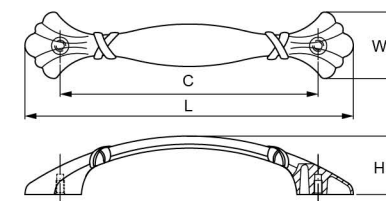



Модель: 15097

Артикул	Размер				Цвет	Цена, €
	C, мм	L, мм	W, мм	H, мм		
27213	32	50	54	28	бронза античная	4,88
27212	96/160	178	54	28	бронза античная	10,25
27210	32	50	54	28	железо	4,44
27209	96/160	178	54	28	железо	9,34

Материал: цинковый сплав Zamak

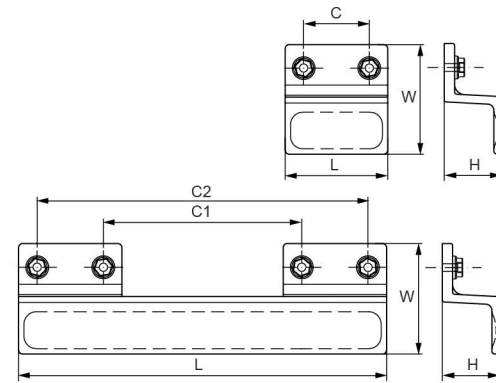
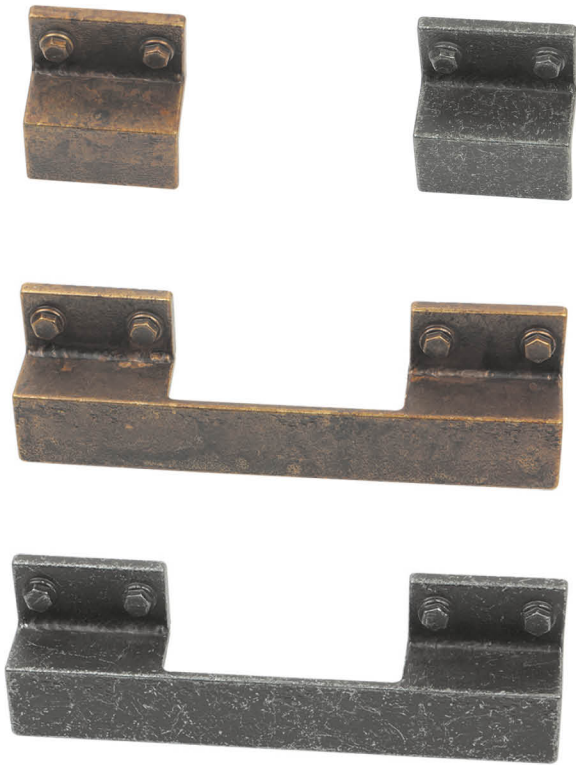

Модель: 15197

Артикул	Размер				Цвет	Цена, €
	C, мм	L, мм	W, мм	H, мм		
34581	160	183	28	28	бронза античная	7,40
34580	160	183	28	28	железо	7,80

Материал: цинковый сплав Zamak

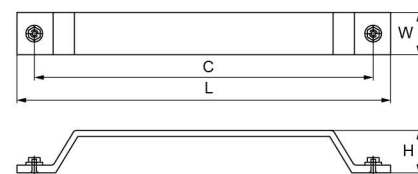

Модель: 15203

Артикул	Размер				Цвет	Цена, €
	C, мм	L, мм	W, мм	H, мм		
34575	76	90	31	15	бронза	6,56
34573	128	143	40	18	бронза	11,81
34574	76	90	31	15	сталь	7,02
34572	128	143	40	18	сталь	12,34

Материал: цинковый сплав Zamak

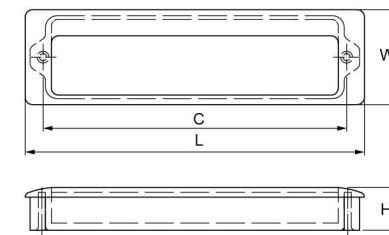

Модель: 15204

Артикул	Размер				Цвет	Цена, €
	C, мм	L, мм	W, мм	H, мм		
34571	128	143	40	18	бронза	14,23
34570	128	143	40	18	сталь	15,40

Материал: цинковый сплав Zamak

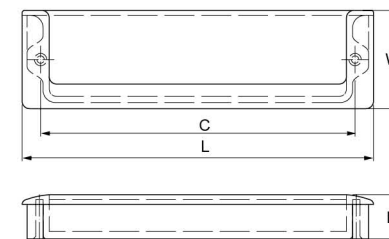
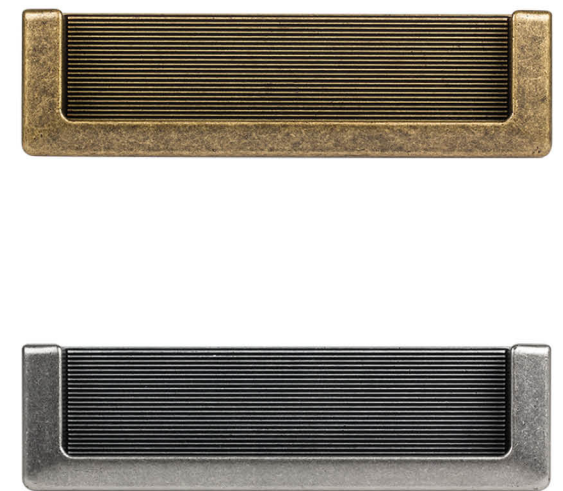



Модель: 15120



Артикул	Размер				Цвет	Цена, €
	С, мм	Л, мм	W, мм	Н, мм		
27192	64	95	38	19	бронза античная	2,86
27193	64	95	38	19	золото	3,16
27194	64	95	38	19	сталь	3,80
56640	64	95	38	19	черный матовый	4,00

Материал: цинковый сплав Zamak

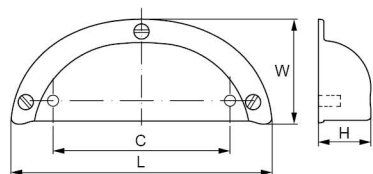

Модель: 15122



Артикул	Размер				Цвет	Цена, €
	С, мм	Л, мм	W, мм	Н, мм		
27195	67	77	31	18	бронза античная	2,42
27196	86	96	37	20	бронза античная	3,03
27198	67	77	31	18	серебро античное	3,64
27199	86	96	37	20	серебро античное	4,57

Материал: латунь

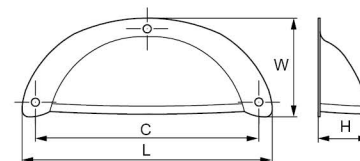

Модель: 45123



Артикул	Размер				Цвет	Цена, €
	С1/С2, мм	Л, мм	W, мм	Н, мм		
27205	73,5/22,5	80	29	3	бронза античная	1,49
27206	73,5/22,5	80	29	3	серебро античное	2,35

Материал: латунь

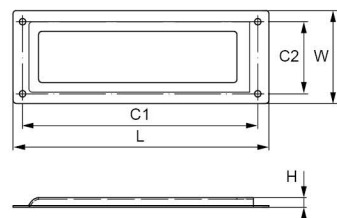

Модель: 15123



Артикул	Размер				Цвет	Цена, €
	С, мм	Л, мм	W, мм	Н, мм		
27202	80	80	50	19	бронза античная	3,35
27203	80	80	50	19	серебро античное	5,02

Материал: латунь

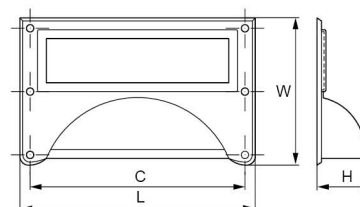



Модель: 43001

Артикул	Размер				Цвет	Цена, €
	С, мм	L, мм	W, мм	H, мм		
19075	35	57	85	112	золото	10,40
19077	35	57	85	112	серебро	16,63
19076	35	57	85	112	сталь	13,86

Материал: латунь

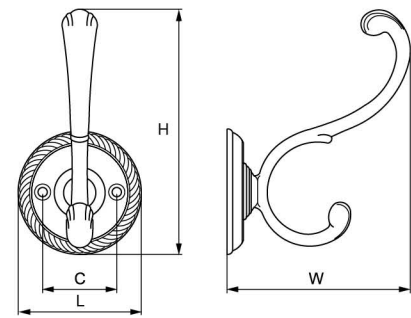

Модель: 43003

Артикул	Размер				Цвет	Цена, €
	С, мм	L, мм	W, мм	H, мм		
19082	10	20	54	43	бронза античная	3,81
19085	10	20	54	43	серебро	8,15
19084	10	20	54	43	сталь	6,80

Материал: латунь

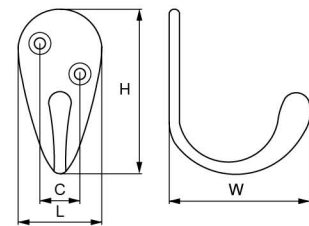

Модель: 43002

Артикул	Размер				Цвет	Цена, €
	С, мм	L, мм	W, мм	H, мм		
19078	10	72	50	20	бронза античная	4,28
19080	10	72	50	20	сталь	4,61

Материал: латунь

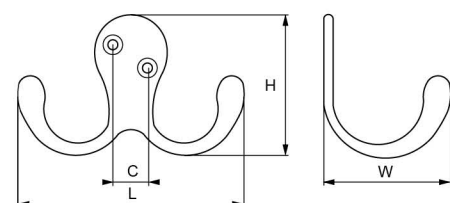

Модель: 43004

Артикул	Размер				Цвет	Цена, €
	С, мм	L, мм	W, мм	H, мм		
19086	18	30	70	130	бронза античная	8,32
19088	18	30	70	130	сталь	14,21

Материал: латунь

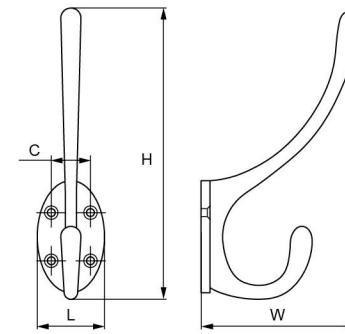

Модель: 43007

Артикул	Размер				Цвет	Цена, €
	С, мм	L, мм	W, мм	H, мм		
19095	28	75	105	67	золото	11,35
19096	28	75	105	67	сталь	16,35

Материал: латунь

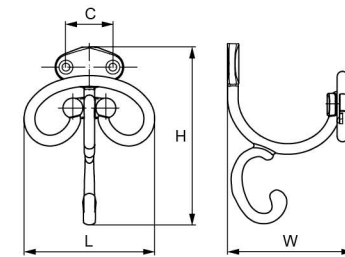

Модель: 43005

Артикул	Размер				Цвет	Цена, €
	С, мм	L, мм	W, мм	H, мм		
19091	28	75	78	205	золото	11,72
19098	28	75	78	205	сталь	18,34

Материал: латунь

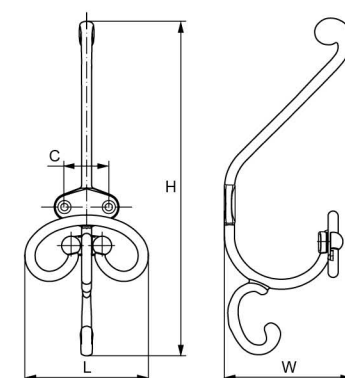





MARELLA

100% MADE IN ITALY

**ВиЯр®**

220024, Республика Беларусь  
г. Минск, улица Стебенева, 16  
+375 (17) 365-9999 | viyar.by