

HÄFELE AXILO™

СИСТЕМА РЕГУЛЮВАННЯ ВИСОТИ ЦОКОЛЯ
ЛЕГКО ТА ЕФЕКТИВНО



ПАТЕНТ
HÄFELE

AXILO™ від Häfele – це нова революційна система регулювання висоти цоколя. У поєднанні з регулюючим інструментом, процес вирівнювання меблів стає більш зручним та легким.

ПЕРЕВАГИ ВИКОРИСТАННЯ AXILO™



Легке регулювання висоти за допомогою декількох ручних операцій.



Ергономічне та зручне регулювання.



Економія до 50% часу в процесі вирівнювання меблів.



Широкий діапазон висоти для цоколя від 50 до 220 мм.

РОЗРОБЛЕНО HÄFELE

РОЗРОБКА

Інноваційна система із запатентованою технологією. Ергономічне рішення.

ВИРОБНИЦТВО

Високоякісна продукція «Зроблено в Німеччині».

ЛОГІСТИКА

Всесвітня доступність.



ЗРУЧНО

Більше не потрібно згинатись, повзати або дотягуватись. З AXILO™ ви з легкістю можете вирівняти цоколь навіть по задньому краю.



НЕСКЛАДНО

Регулюючий інструмент AXILO™ можна розміщувати та використовувати з будь-якого кута. Особливо у важко доступних місцях



ЕФЕКТИВНО

Зручне регулювання проводиться з лицьового боку, одночасно з контролем за допомогою рівня.

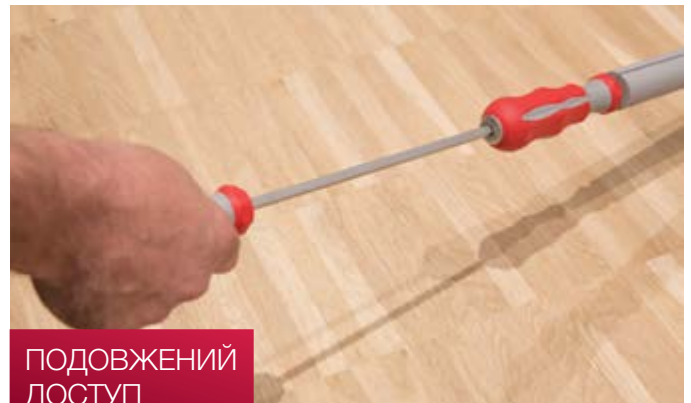

ПОДОВЖЕНИЙ ДОСТУП

Унікальний інструмент для регулювання цоколя AXILO™ можна подовжити за допомогою біти (насадки), що дозволяє дотягнутися до опор заднього краю.



ШВИДКО

Швидке регулювання шуруповертом за допомогою біти 1/4" для обох інструментів AXILO™.



УНІВЕРСАЛЬНО

AXILO™ може використовуватися для всіх типів шаф, від кухонних нижніх секцій до офісних або шаф-купе.

СИСТЕМА РЕГУЛЮВАННЯ ЦОКОЛЯ HÄFELE AXILO 48

Кріпильна пластина

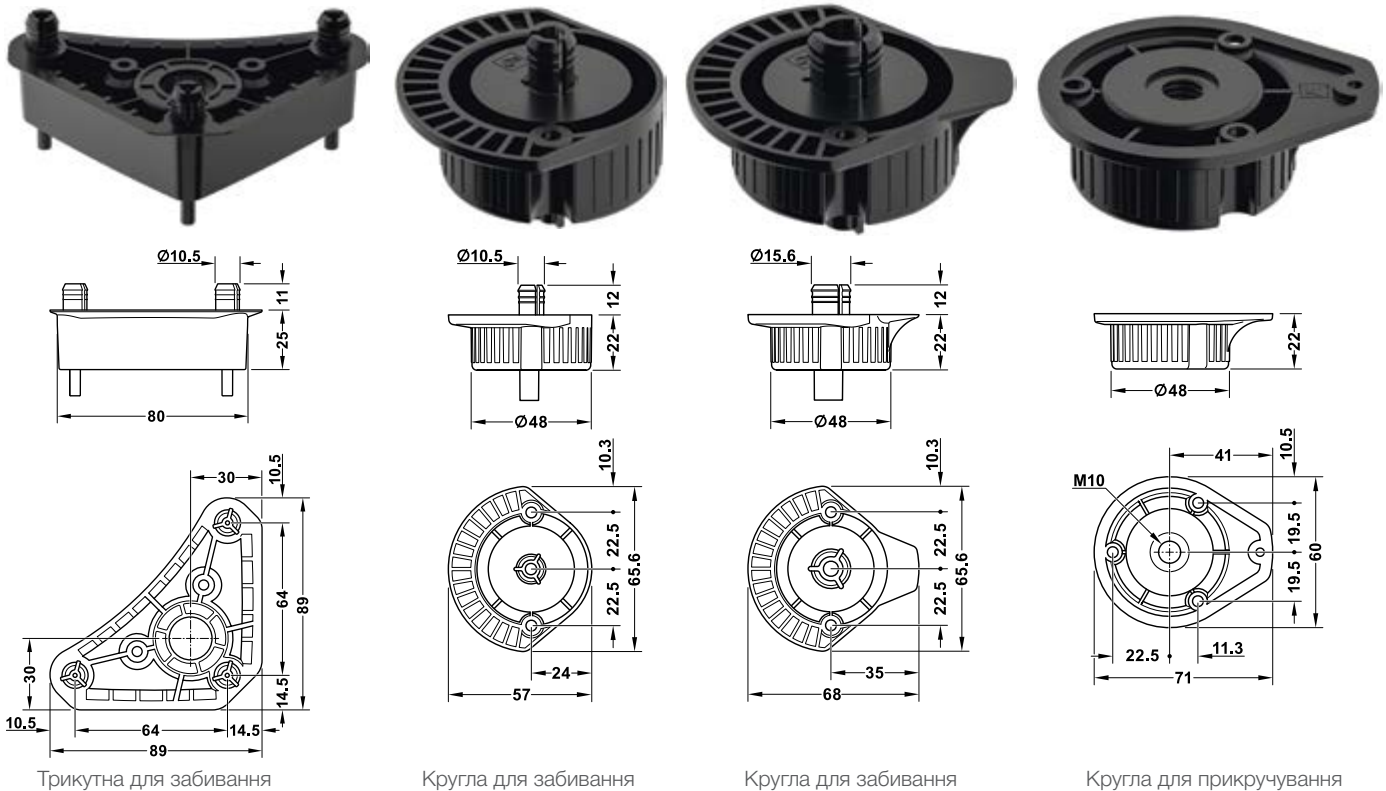

Вказівка для замовлення

Трубу з під'ятником, що закручується, замовляйте, будь ласка, окремо

> Матеріал:	Пластик
> Колір:	Чорний

Виконання	Монтаж	Артикул
Трикутна	Для забивання	637.38.339
Кругла	Для забивання	637.38.400
Кругла з вушком	Для забивання	637.38.402
Кругла з вушком	Для прикручування	637.38.404

Упаковка: 1 шт.

Труба з під'ятником, що закручується

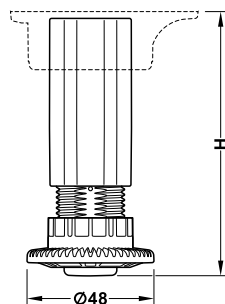

> Матеріал:	Пластик
> Колір:	Чорний
> Монтаж:	Для вставки в кріпильну пластину
> Регулювання висоти:	З регулюючим інструментом Ахію 48, від -8/15 до +20 мм може регулюватися збоку і зверху
> Установа регулювання висоти:	Вага корпусу ≤ 65 кг
> Несуча здатність:	150 кг на ніжку

Упаковка

1 трубка з регульованою ніжкою (попередньо встановленою)

Висота опори Н, мм	Можливість регулювання, мм	Артикул
100	92-120	637.45.331
120	105-140	637.45.332
150	135-170	637.45.333
180	165-200	637.45.334

Упаковка: 1 шт.



Вказівка для замовлення

Кріпильну пластину, замовляйте, будь ласка, окремо

Затискачі облицювання цоколя

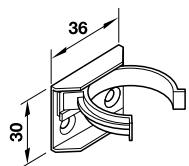

Для прикручування



> Матеріал: Пластик

Мал.	Монтаж	Версія	Пакування	Артикул
1	Для накладання	З ребристим фланцем	1 або 600	637.96.373
2	Для прикручування	Без ребристого фланця	1 або 100	637.96.371

Примітка

Для використання з висотою H = 80 мм

Затискачі облицювання цоколя

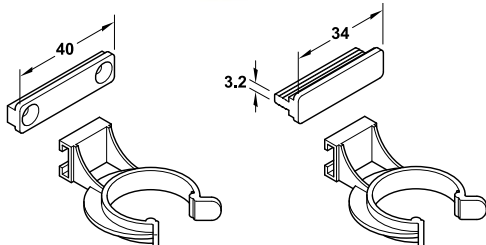

Для прикручування

Для запресування

> Матеріал: Пластик

Монтаж	Поверхня/Колір	Артикул
Для прикручування	Білий, прозорий	637.38.054
Для запресування	Білий, прозорий	637.38.063

Упаковка: 1, 20 або 100 шт.

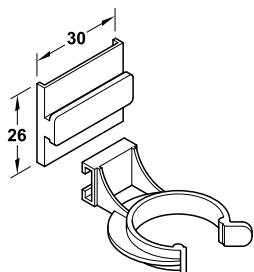

Для накладання

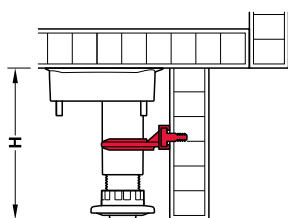

> Матеріал: Пластик

Монтаж	Пакування	Артикул
Для накладання	20 або 100	637.38.354

Примітка

Для використання з висотою H = 80 мм



Регулюючий інструмент HAFELE AXILO 48

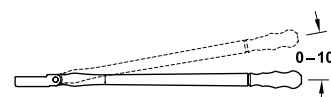
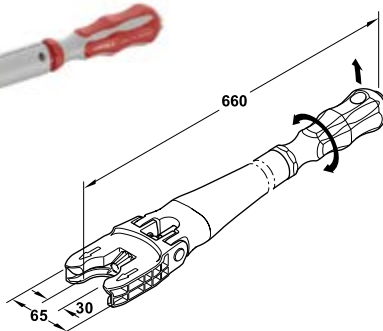

Регулюючий інструмент



Торцева сторона ручки регулюючого інструменту та подовжувач з зажимом для біти 1/4"



Подовжувач

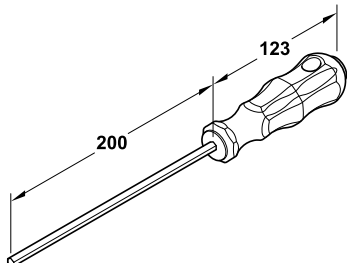

Регулювання по висоті закручуванням вручну або за допомогою електроінструмента для економії часу



- > Сфера застосування: Для швидкого та зручного регулювання системи висоти цоколя AXILO 48, наприклад, як у кутових шафах
- > Матеріал: Пластик, механізм: Сталь
- > Установка регулювання висоти: 0-10°
- > Версія: Зажим для біти 1/4" (біта в комплекті)

Версія	Колір	Артикул
Регулюючий інструмент Hafele AXILO 48	Сірий/червоний	637.76.370
Подовжувач	Сірий/червоний	637.76.361

Упаковка: 1 шт.

Регулюючий інструмент HAFELE AXILO 48 Light Tool



- > Сфера застосування: Для швидкого та зручного регулювання системи висоти цоколя AXILO 48, наприклад, як у кутових шафах
- > Матеріал: Пластик, механізм: сталь
- > Версія: Ручне керування, фіксована довжина інструменту

	Артикул
Регулюючий інструмент Hafele AXILO 48 Light Tool	637.76.431

Упаковка: 1 шт.

СИСТЕМА РЕГУЛЮВАННЯ ЦОКОЛЯ HÄFELE AXILO 78

Кріпильна пластина

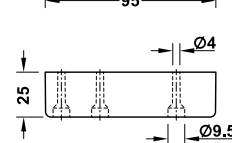
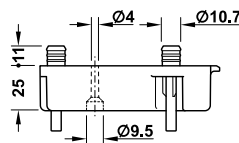
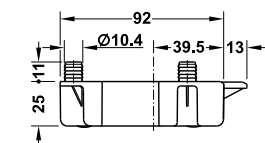
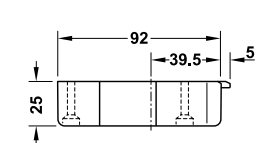
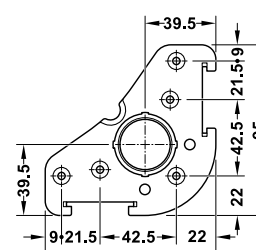
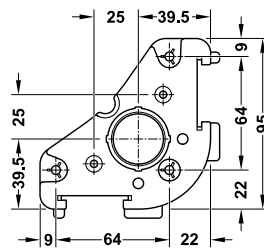
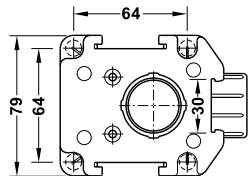
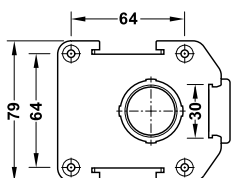

Прямокутна для прикручування Прямокутна для запресування

Трикутна для забивання

Трикутна для прикручування



Вказівка для замовлення

Трубу з під'ятником, що закручується, замовляйте, будь ласка, окремо

> Матеріал:	Пластик
> Колір:	Чорний

Виконання	Монтаж	Артикул
Прямокутна	Для прикручування	637.76.333
	Для запресування	637.76.334
Трикутна	Для забивання	637.38.340
	Для прикручування	637.38.341

Упаковка: 1, 20 або 100 шт.

Труба з під'ятником, що закручується

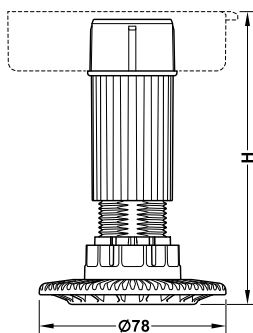

Вказівка для замовлення

Кріпильну пластину, замовляйте, будь ласка, окремо

> Матеріал:	Пластик
> Колір:	Чорний
> Монтаж:	Для вставки в кріпильну пластину
> Регулювання висоти:	З регульованим інструментом Ахіло 78, від -10 до +20 мм, може регулюватися збоку і зверху
> Установка регулювання висоти:	Вага корпусу ≤ 80 кг
> Вантажопідйомність:	250 кг

Укомплектована

1 труба з регульованою ніжкою (попередньо встановленою)

Висота опори Н, мм	Можливість регулювання, мм	Артикул
60	53-70	637.76.351
80	70-100	637.76.352
100	90-120	637.76.353
125	115-145	637.76.354
150	140-170	637.76.355
180	170-200	637.76.356
200	190-220	637.76.357

Упаковка: 1, 20 або 100 шт.

Тримач облицювання цоколя

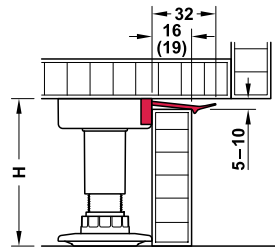

Висота цоколя = H – від 5 до 10 мм

- > Область застосування: Для кріплення облицювання цоколя
- > Матеріал: Пластик
- > Монтаж: Для вставки у кріпильну пластину

Застосовується для	Артикул
Панель 16 мм	637.47.491
Панель 19 мм	637.47.490

Упаковка: 20 або 100 шт.

Затискачі облицювання цоколя

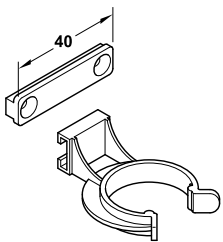

Для прикручування

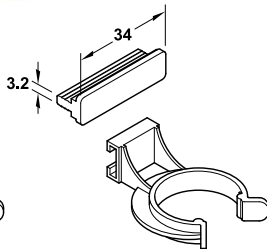

Для запресування

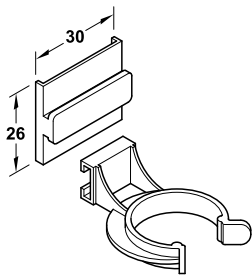

Для накладання

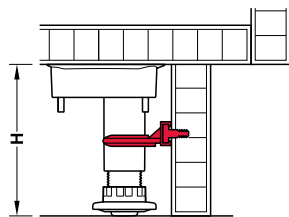

- > Матеріал: Пластик

Монтаж	Поверхня/Колір	Артикул
Для прикручування	Білий, прозорий	637.38.054
Для запресування	Білий, прозорий	637.38.063

Упаковка: 1, 20 або 100 шт.

- > Матеріал: Пластик

Монтаж	Пакування	Артикул
Для накладання	20 або 100	637.38.354

Примітка

Для використання з висотою H = 80 мм



Регулюючий інструмент HAFELE AXILO 78



Регулюючий інструмент

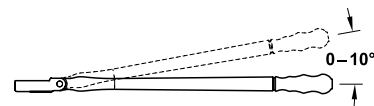
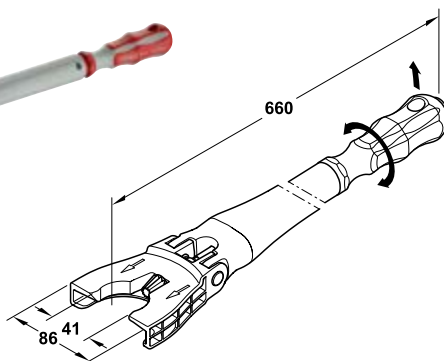

Торцева сторона ручки регулюючого інструменту і подовжувач з зажимом для біти 1/4"



Подовжувач

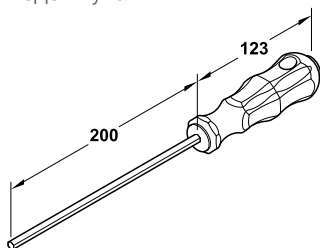

Регулювання по висоті закручуванням вручну або за допомогою електроінструмента для економії часу



- > Сфера застосування: Для швидкого та зручного регулювання системи висоти цоколя AXILO 78, наприклад, як у куткових шафах
- > Матеріал: Пластик, механізм: Сталь
- > Версія: Зажим для біти 1/4" (біта в комплекті)

Версія	Можливість регулювання	Артикул
Регулюючий інструмент Hafele AXILO 78	Кут встановлення висоти 0-10°	637.76.360
Подовжувач	-	637.76.361

Упаковка: 1 шт.

Регулюючий інструмент HAFELE AXILO 78 Light Tool

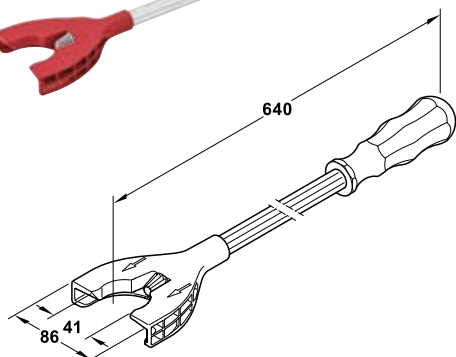
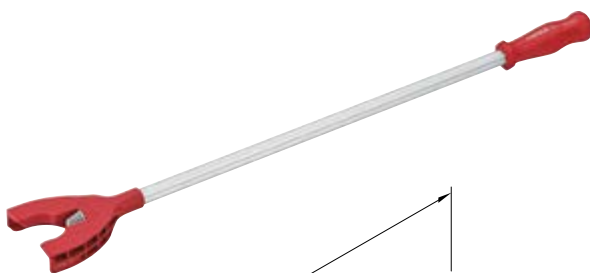

- > Сфера застосування: Для швидкого та зручного регулювання системи висоти цоколя AXILO 78, наприклад, як у куткових шафах
- > Матеріал: Пластик та алюміній
- > Версія: Ручне керування, фіксована довжина інструменту

Версія	Артикул
Регулювальний інструмент Hafele AXILO 78 Light Tool	637.76.430

Упаковка: 1 шт.