

Технічний каталог – прайс-лист
на продукцію компанії «*ERGOBOX*»



ERGOBOX[®]

МЕБЛЕВІ ОРГАНАЙЗЕРИ

м. Київ, 10 червня 2022 г.



ЗМІСТ

	Сторінка
1. Про компанію	3
2. Загальна інформація	4
3. Серія «Лотки класичні» (довжина напрямних 450 мм)	5
4. Серія «Лотки класичні» (довжина напрямних 500 мм)	14
5. Серія «Лотки роздільні»	23
6. Серія «Лотки розсувні»	30
7. Серія «Акcesуари для високих ящиків»	31
8. Серія «Коробки»	42
9. Серія «Ящики дерев'яні»	45
10. Серія «Додаткові акcesуари»	49
11. Інструкція по заміру меблевого ящика	53
12. Контакти	54

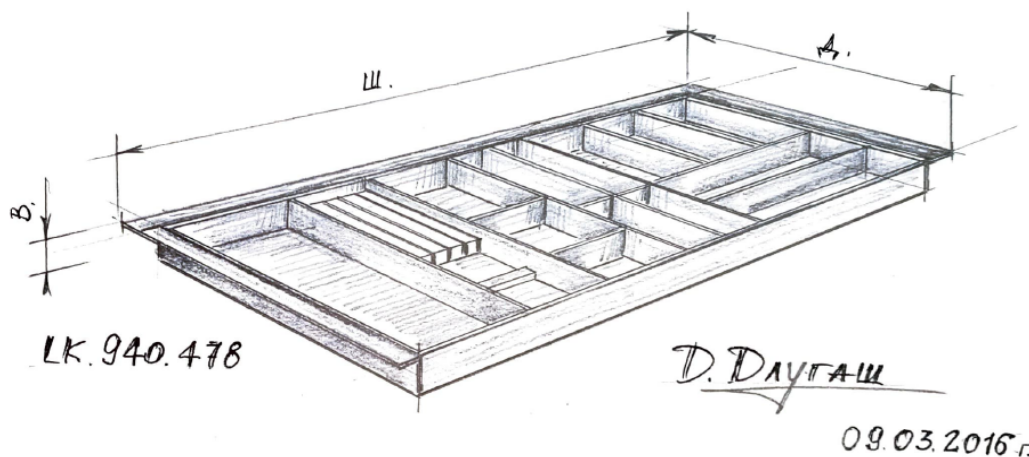

Компанія «**ERGObOX**» – український виробник аксесуарів для організації внутрішнього простору Ваших меблів. Наша мета – комфорт та задоволення від повсякденних справ.

Ні хаосу в речах! Всьому своє місце!

Організатори **ERGObOX** корисні скрізь, де багато речей. На кухні, в шафі та гардеробній кімнаті, в дитячій та ванній кімнаті, в передпокої і навіть в офісі.

Завдяки аксесуарам **ERGObOX** кожна річ має своє місце. Ви отримуєте більше корисного простору, заощаджуєте час, маєте гарний настрій, оскільки ніщо не губиться і не «ховається».

Екологічно чисті, із натуральної деревини, аксесуари **ERGObOX** – це унікальний вибір.

Особливі характеристики продукції **ERGObOX:**

- натуральна деревина – масив ясеню;
- обробка сумішшю натуральних рослинних олій та бджолиного воску;
- можливість виготовлення аксесуарів за індивідуальними побажаннями;
- гарантія виробника: 18 місяців;
- продукція **ERGObOX** – український продукт!

Ми вдячні Вам за вибір продукції **ERGObOX**. Ми отримуємо задоволення допомагаючи Вам навести лад серед своїх речей.



Загальна інформація, терміни та поняття використані у данному Технічному каталозі

1. Технічний каталог – прайс-лист має дату введення і є актуальним до появи нового Технічного каталога. Відповідно нова редакція документа скасовує дію попереднього каталогу.
2. Ціни вказані у Прайс-листі є роздільними. Всі ціни в гривні.
3. Гарантія виробника – 18 місяців, на всі вироби, включені в Технічний каталог.
4. Компанія-виробник залишає за собою право вносити зміни в конструктивні характеристики, матеріали, що використовуються, технологію виробництва, без погодження зі Споживачем. Зміни вносяться виключно з метою покращення якості та споживчих характеристик продукту.

СЕРІЯ «ЛОТКИ КЛАСИЧНІ 450 та 500»



ЛОТКИ КЛАСИЧНІ призначені для організації простору всередині невисоких висувних ящиків. Лотки зручні для розташування столових приборів, кухонних ножів та іншого кухонного приладдя.





Основні характеристики ЛОТКІВ КЛАСИЧНИХ:





- каркас: масив ясеню, товщина 8 мм;
- дно: МДФ, облицьовано шпоном ясеня з обох сторін, товщина 4 мм;
- обробка: суміш натуральних рослинних олій та бджолиного воску.

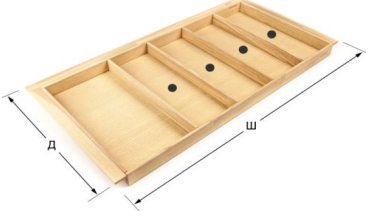

ЗОВНІШНІЙ ВИГЛЯД ТА ОПИС	ШИРИНА ШАФИ, мм	РОЗМІР ЛОТКА			АРТИКУЛ	ЦІНА, грн.
		ВИСОТА, мм	ШИРИНА, мм	ДОВЖИНА, мм		
<p>ЛОТОК БАЗОВИЙ</p> 	300	49	240	428	LKB.240.428 Basic LKB.240.428 Color підрізка лотка	880.00 1,100.00 75.00
<p>Важливо! Ширина лотка: min. - 180 мм, max. - 240 мм Довжина лотка: min. - 398 мм, max. - 428 мм (Див. інструкцію на стор. 52)</p>						
<p>ЛОТОК КЛАСИЧНИЙ</p> 	300	49	240	428	LK.240.428 Basic LK.240.428 Color підрізка лотка	980.00 1,230.00 75.00
<p>Важливо! Ширина лотка: min. - 180 мм, max. - 240 мм Довжина лотка: min. - 398 мм, max. - 428 мм (Див. інструкцію на стор. 52)</p>						
<p>ЛОТОК БАЗОВИЙ</p> 	400	49	340	428	LKB.340.428 Basic LKB.340.428 Color підрізка лотка	1,170.00 1,460.00 75.00
<p>ЛОТОК МАЄ 1 (ОДНУ) ЗОНУ ДЛЯ ВКЛАДИША - ОРГАНАЙЗЕРА</p>	<p>Важливо! Ширина лотка: min. - 280 мм, max. - 340 мм Довжина лотка: min. - 398 мм, max. - 428 мм (Див. інструкцію на стор. 52)</p>					
<p>ЛОТОК КЛАСИЧНИЙ</p> 	400	49	340	428	LK.340.428 Basic LK.340.428 Color підрізка лотка	1,380.00 1,730.00 75.00
<p>Важливо! Ширина лотка: min. - 280 мм, max. - 340 мм Довжина лотка: min. - 398 мм, max. - 428 мм (Див. інструкцію на стор. 52)</p>						

ЗОВНІШНІЙ ВИГЛЯД ТА ОПИС	ШИРИНА ШАФИ, мм	РОЗМІР ЛОТКА			АРТИКУЛ	ЦІНА, грн.
		ВИСОТА, мм	ШИРИНА, мм	ДОВЖИНА, мм		
<p>ЛОТОК БАЗОВИЙ</p>  <p>ЛОТОК МАЄ 1 (ОДНУ) ЗОНУ ДЛЯ ВКЛАДИША - ОРГАНАЙЗЕРА</p>	450	49	390	428	LKB.390.428 Basic LKB.390.428 Color підрізка лотка	1,260.00 1,580.00 75.00
<p>Важливо! Ширина лотка: min. - 330 мм, max. - 390 мм Довжина лотка: min. - 398 мм, max. - 428 мм (Див. інструкцію на стор. 52)</p>						
<p>ЛОТОК КЛАСИЧНИЙ</p> 	450	49	390	428	LK.390.428 Basic LK.390.428 Color підрізка лотка	1,330.00 1,660.00 75.00
<p>Важливо! Ширина лотка: min. - 330 мм, max. - 390 мм Довжина лотка: min. - 398 мм, max. - 428 мм (Див. інструкцію на стор. 52)</p>						
<p>ЛОТОК БАЗОВИЙ</p>  <p>ЛОТОК МАЄ 2 (ДВІ) ЗОНИ ДЛЯ ВКЛАДИША - ОРГАНАЙЗЕРА</p>	500	49	440	428	LKB.440.428 Basic LKB.440.428 Color підрізка лотка	1,440.00 1,800.00 75.00
<p>Важливо! Ширина лотка: min. - 380 мм, max. - 440 мм Довжина лотка: min. - 398 мм, max. - 428 мм (Див. інструкцію на стор. 52)</p>						
<p>ЛОТОК КЛАСИЧНИЙ</p> 	500	49	440	428	LK.440.428 Basic LK.440.428 Color підрізка лотка	1,510.00 1,890.00 75.00
<p>Важливо! Ширина лотка: min. - 380 мм, max. - 440 мм Довжина лотка: min. - 398 мм, max. - 428 мм (Див. інструкцію на стор. 52)</p>						

ЗОВНІШНІЙ ВИГЛЯД ТА ОПИС	ШИРИНА ШАФИ, мм	РОЗМІР ЛОТКА			АРТИКУЛ	ЦІНА, грн.
		ВИСОТА, мм	ШИРИНА, мм	ДОВЖИНА, мм		
<p>ЛОТОК БАЗОВИЙ</p>  <p>ЛОТОК МАЄ 2 (ДВІ) ЗОНИ ДЛЯ ВКЛАДИША - ОРГАНАЙЗЕРА</p>	600	49	540	428	LKB.540.428 Basic LKB.540.428 Color підрізка лотка	1,610.00 2,010.00 75.00
<p>Важливо! Ширина лотка: min. - 480 мм, max. - 540 мм Довжина лотка: min. - 398 мм, max. - 428 мм (Див. інструкцію на стор. 52)</p>						
<p>ЛОТОК КЛАСИЧНИЙ</p>  <p>ЛОТОК МАЄ 1 (ОДНУ) ЗОНУ ДЛЯ ВКЛАДИША - ОРГАНАЙЗЕРА</p>	600	49	540	428	LK.540.428 Basic LK.540.428 Color підрізка лотка	1,680.00 2,100.00 75.00
<p>Важливо! Ширина лотка: min. - 480 мм, max. - 540 мм Довжина лотка: min. - 398 мм, max. - 428 мм (Див. інструкцію на стор. 52)</p>						
<p>ЛОТОК БАЗОВИЙ</p>  <p>ЛОТОК МАЄ 3 (ТРИ) ЗОНИ ДЛЯ ВКЛАДИША - ОРГАНАЙЗЕРА</p>	700	49	640	428	LKB.640.428 Basic LKB.640.428 Color підрізка лотка	1,710.00 2,140.00 75.00
<p>Важливо! Ширина лотка: min. - 580 мм, max. - 640 мм Довжина лотка: min. - 398 мм, max. - 428 мм (Див. інструкцію на стор. 52)</p>						
<p>ЛОТОК КЛАСИЧНИЙ</p>  <p>ЛОТОК МАЄ 1 (ОДНУ) ЗОНУ ДЛЯ ВКЛАДИША - ОРГАНАЙЗЕРА</p>	700	49	640	428	LK.640.428 Basic LK.640.428 Color підрізка лотка	1,750.00 2,190.00 75.00
<p>Важливо! Ширина лотка: min. - 580 мм, max. - 640 мм Довжина лотка: min. - 398 мм, max. - 428 мм (Див. інструкцію на стор. 52)</p>						



ЗОВНІШНІЙ ВИГЛЯД ТА ОПИС	ШИРИНА ШАФИ, мм	РОЗМІР ЛОТКА			АРТИКУЛ	ЦІНА, грн.
		ВИСОТА, мм	ШИРИНА, мм	ДОВЖИНА, мм		
<p>ЛОТОК БАЗОВИЙ</p>  <p>ЛОТОК МАЄ 4 (ЧОТИРИ) ЗОНИ ДЛЯ ВКЛАДИША - ОРГАНАЙЗЕРА</p>	800	49	740	428	LKB.740.428 Basic LKB.740.428 Color підрізка лотка	1,800.00 2,250.00 75.00
<p>Важливо! Ширина лотка: min. - 680 мм, max. - 740 мм Довжина лотка: min. - 398 мм, max. - 428 мм (Див. інструкцію на стор. 52)</p>						
<p>ЛОТОК КЛАСИЧНИЙ</p>  <p>ЛОТОК МАЄ 2 (ДВІ) ЗОНИ ДЛЯ ВКЛАДИША - ОРГАНАЙЗЕРА</p>	800	49	740	428	LK.740.428 Basic LK.740.428 Color підрізка лотка	1,850.00 2,310.00 75.00
<p>Важливо! Ширина лотка: min. - 680 мм, max. - 740 мм Довжина лотка: min. - 398 мм, max. - 428 мм (Див. інструкцію на стор. 52)</p>						
<p>ЛОТОК БАЗОВИЙ</p>  <p>ЛОТОК МАЄ 4 (ЧОТИРИ) ЗОНИ ДЛЯ ВКЛАДИША - ОРГАНАЙЗЕРА</p>	900	49	840	428	LKB.840.428 Basic LKB.840.428 Color підрізка лотка	1,960.00 2,450.00 75.00
<p>Важливо! Ширина лотка: min. - 780 мм, max. - 840 мм Довжина лотка: min. - 398 мм, max. - 428 мм (Див. інструкцію на стор. 52)</p>						
<p>ЛОТОК КЛАСИЧНИЙ</p>  <p>ЛОТОК МАЄ 3 (ТРИ) ЗОНИ ДЛЯ ВКЛАДИША - ОРГАНАЙЗЕРА</p>	900	49	840	428	LK.840.428 Basic LK.840.428 Color підрізка лотка	2,010.00 2,510.00 75.00
<p>Важливо! Ширина лотка: min. - 780 мм, max. - 840 мм Довжина лотка: min. - 398 мм, max. - 428 мм (Див. інструкцію на стор. 52)</p>						

ЗОВНІШНІЙ ВИГЛЯД ТА ОПИС	ШИРИНА ШАФИ, мм	РОЗМІР ЛОТКА			АРТИКУЛ	ЦІНА, грн.
		ВИСОТА, мм	ШИРИНА, мм	ДОВЖИНА, мм		
<p>ЛОТОК БАЗОВИЙ</p>  <p>ЛОТОК МАЄ 5 (П'ЯТЬ) ЗОН ДЛЯ ВКЛАДИША - ОРГАНАЙЗЕРА</p>	1000	49	940	428	LKB.940.428 Basic LKB.940.428 Color підрізка лотка	2,150.00 2,690.00 75.00
<p>Важливо! Ширина лотка: min. - 880 мм, max. - 940 мм Довжина лотка: min. - 398 мм, max. - 428 мм (Див. інструкцію на стор. 52)</p>						
<p>ЛОТОК КЛАСИЧНИЙ</p>  <p>ЛОТОК МАЄ 3 (ТРИ) ЗОНИ ДЛЯ ВКЛАДИША - ОРГАНАЙЗЕРА</p>	1000	49	940	428	LK.940.428 Basic LK.940.428 Color підрізка лотка	2,200.00 2,750.00 75.00
<p>Важливо! Ширина лотка: min. - 880 мм, max. - 940 мм Довжина лотка: min. - 398 мм, max. - 428 мм (Див. інструкцію на стор. 52)</p>						
<p>ЛОТОК БАЗОВИЙ</p>  <p>ЛОТОК МАЄ 6 (ШІСТЬ) ЗОН ДЛЯ ВКЛАДИША - ОРГАНАЙЗЕРА</p>	1100	49	1040	428	LKB.1040.428 Basic LKB.1040.428 Color підрізка лотка	2,370.00 2,960.00 75.00
<p>Важливо! Ширина лотка: min. - 980 мм, max. - 1040 мм Довжина лотка: min. - 398 мм, max. - 428 мм (Див. інструкцію на стор. 52)</p>						
<p>ЛОТОК КЛАСИЧНИЙ</p>  <p>ЛОТОК МАЄ 4 (ЧОТИРИ) ЗОНИ ДЛЯ ВКЛАДИША - ОРГАНАЙЗЕРА</p>	1100	49	1040	428	LK.1040.428 Basic LK.1040.428 Color підрізка лотка	2,420.00 3,030.00 75.00
<p>Важливо! Ширина лотка: min. - 980 мм, max. - 1040 мм Довжина лотка: min. - 398 мм, max. - 428 мм (Див. інструкцію на стор. 52)</p>						

ЗОВНІШНІЙ ВИГЛЯД ТА ОПИС	ШИРИНА ШАФИ, мм	РОЗМІР ЛОТКА			АРТИКУЛ	ЦІНА, грн.
		ВИСОТА, мм	ШИРИНА, мм	ДОВЖИНА, мм		
<p>ЛОТОК БАЗОВИЙ</p> 	1200	49	1140	428	LKB.1140.428 Basic LKB.1140.428 Color підрізка лотка	2,530.00 3,160.00 75.00
ЛОТОК МАЄ 7 (СИМ) ЗОН ДЛЯ ВКЛАДИША - ОРГАНАЙЗЕРА	<p>Важливо! Ширина лотка: min. - 1080 мм, max. - 1140 мм Довжина лотка: min. - 398 мм, max. - 428 мм (Див. інструкцію на стор. 52)</p>					
<p>ЛОТОК КЛАСИЧНИЙ</p> 	1200	49	1140	428	LK.1140.428 Basic LK.1140.428 Color підрізка лотка	2,580.00 3,230.00 75.00
ЛОТОК МАЄ 5 (П'ЯТЬ) ЗОН ДЛЯ ВКЛАДИША - ОРГАНАЙЗЕРА	<p>Важливо! Ширина лотка: min. - 1080 мм, max. - 1140 мм Довжина лотка: min. - 398 мм, max. - 428 мм (Див. інструкцію на стор. 52)</p>					

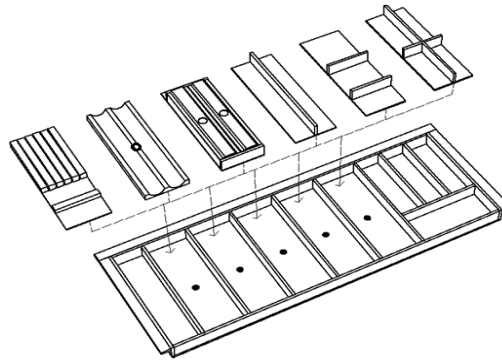
ПЕРЕЛІК ВКЛАДИШІВ-ОРГАНАЙЗЕРІВ У "ЛОТКИ КЛАСИЧНІ, 450"



ЗОВНІШНІЙ ВИГЛЯД ТА ОПИС	ШИРИНА ШАФИ, мм	РОЗМІР ОРГАНАЙЗЕРА			АРТИКУЛ	ЦІНА, грн.
		ВИСОТА, мм	ШИРИНА, мм	ДОВЖИНА, мм		
<p>ВКЛАДИШ ДЛЯ 5 (П'ЯТИ) НОЖІВ</p> 	-	24	133	381	VK1.133.381 Basic VK1.133.381 Color	680.00 850.00
<p>ВКЛАДИШ НА 3 (ТРИ) ВІДДІЛИ</p> 	-	44	133	381	VK2.133.381 Basic VK2.133.381 Color	310.00 390.00
<p>ВКЛАДИШ НА 4 (ЧОТИРИ) ВІДДІЛИ</p> 	-	44	133	381	VK3.133.381 Basic VK3.133.381 Color	350.00 440.00

ЗОВНІШНІЙ ВИГЛЯД ТА ОПИС	ШИРИНА ШАФИ, мм	РОЗМІР ОРГАНАЙЗЕРА			АРТИКУЛ	ЦІНА, грн.
		ВИСОТА, мм	ШИРИНА, мм	ДОВЖИНА, мм		
<p>ВКЛАДИШ ДЛЯ РУЛОННИХ МАТЕРІАЛІВ</p> 	-	44	133	381	VK4.133.381 Basic VK4.133.381 Color	310.00 390.00
<p>ВКЛАДИШ ДЛЯ РУЛОННИХ МАТЕРІАЛІВ, з кришками для відривання</p>  <p>В КОМПЛЕКТ ВХОДИТЬ ЗАДНІЙ КОМПЕНСАТОР</p>	-	50	133	381	VK5.133.381 Basic VK5.133.381 Color	1,120.00 1,250.00
<p>ВКЛАДИШ ДЛЯ СПЕЦІЙ "ПРЯМИЙ"</p> 	-	20	133	381	VK6.133.381 Basic VK6.133.381 Color	420.00 530.00

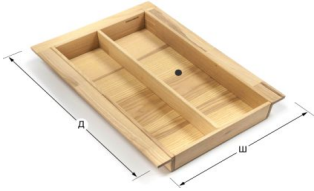
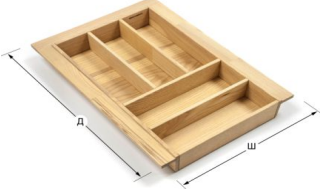

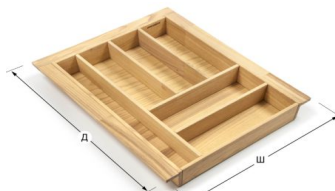
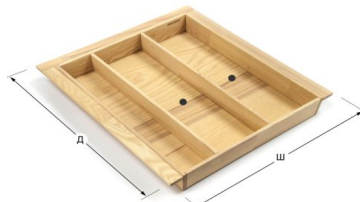
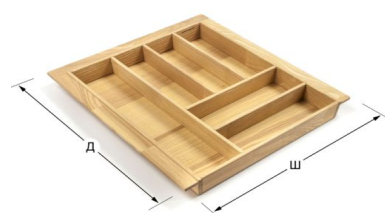
ЗОВНІШНІЙ ВИГЛЯД ТА ОПИС	ШИРИНА ШАФИ, мм	РОЗМІР ЛОТКА			АРТИКУЛ	ЦІНА, грн.
		ВИСОТА, мм	ШИРИНА, мм	ДОВЖИНА, мм		
<p>ЛОТОК БАЗОВИЙ</p> 	300	49	240	478	LKB.240.478 Basic LKB.240.478 Color підрізка лотка	930.00 1,160.00 75.00
<p>Важливо!</p> <p>Ширина лотка: min. - 180 мм, max. - 240 мм Довжина лотка: min. - 448 мм, max. - 478 мм (Див. інструкцію на стор. 52)</p>						
<p>ЛОТОК КЛАСИЧНИЙ</p> 	300	49	240	478	LK.240.478 Basic LK.240.478 Color підрізка лотка	1,040.00 1,300.00 75.00
<p>Важливо!</p> <p>Ширина лотка: min. - 180 мм, max. - 240 мм Довжина лотка: min. - 448 мм, max. - 478 мм (Див. інструкцію на стор. 52)</p>						
<p>ЛОТОК БАЗОВИЙ</p>  <p>ЛОТОК МАЄ 1 (ОДНУ) ЗОНУ ДЛЯ ВКЛАДИША - ОРГАНАЙЗЕРА</p>	400	49	340	478	LKB.340.478 Basic LKB.340.478 Color підрізка лотка	1,220.00 1,530.00 75.00
<p>Важливо!</p> <p>Ширина лотка: min. - 280 мм, max. - 340 мм Довжина лотка: min. - 448 мм, max. - 478 мм (Див. інструкцію на стор. 52)</p>						
<p>ЛОТОК КЛАСИЧНИЙ</p> 	400	49	340	478	LK.340.478 Basic LK.340.478 Color підрізка лотка	1,330.00 1,660.00 75.00
<p>Важливо!</p> <p>Ширина лотка: min. - 280 мм, max. - 340 мм Довжина лотка: min. - 448 мм, max. - 478 мм (Див. інструкцію на стор. 52)</p>						

ЗОВНІШНІЙ ВИГЛЯД ТА ОПИС	ШИРИНА ШАФИ, мм	РОЗМІР ЛОТКА			АРТИКУЛ	ЦІНА, грн.
		ВИСОТА, мм	ШИРИНА, мм	ДОВЖИНА, мм		
<p>ЛОТОК БАЗОВИЙ</p>  <p>ЛОТОК МАЄ 1 (ОДНУ) ЗОНУ ДЛЯ ВКЛАДИША - ОРГАНАЙЗЕРА</p>	450	49	390	478	LKB.390.478 Basic LKB.390.478 Color підрізка лотка	1,320.00 1,650.00 75.00
<p>Важливо!</p> <p>Ширина лотка: min. - 330 мм, max. - 390 мм Довжина лотка: min. - 448 мм, max. - 478 мм (Див. інструкцію на стор. 52)</p>						
<p>ЛОТОК КЛАСИЧНИЙ</p> 	450	49	390	478	LK.390.478 Basic LK.390.478 Color підрізка лотка	1,390.00 1,740.00 75.00
<p>Важливо!</p> <p>Ширина лотка: min. - 330 мм, max. - 390 мм Довжина лотка: min. - 448 мм, max. - 478 мм (Див. інструкцію на стор. 52)</p>						
<p>ЛОТОК БАЗОВИЙ</p>  <p>ЛОТОК МАЄ 2 (ДВІ) ЗОНИ ДЛЯ ВКЛАДИША - ОРГАНАЙЗЕРА</p>	500	49	440	478	LKB.440.478 Basic LKB.440.478 Color підрізка лотка	1,500.00 1,880.00 75.00
<p>Важливо!</p> <p>Ширина лотка: min. - 380 мм, max. - 440 мм Довжина лотка: min. - 448 мм, max. - 478 мм (Див. інструкцію на стор. 52)</p>						
<p>ЛОТОК КЛАСИЧНИЙ</p> 	500	49	440	478	LK.440.478 Basic LK.440.478 Color підрізка лотка	1,570.00 1,960.00 75.00
<p>Важливо!</p> <p>Ширина лотка: min. - 380 мм, max. - 440 мм Довжина лотка: min. - 448 мм, max. - 478 мм (Див. інструкцію на стор. 52)</p>						

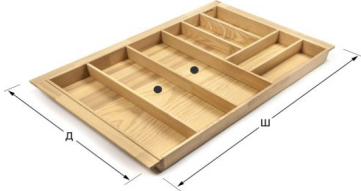
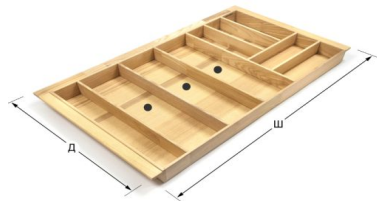
ЗОВНІШНІЙ ВИГЛЯД ТА ОПИС	ШИРИНА ШАФИ, мм	РОЗМІР ЛОТКА			АРТИКУЛ	ЦІНА, грн.
		ВИСОТА, мм	ШИРИНА, мм	ДОВЖИНА, мм		
<p>ЛОТОК БАЗОВИЙ</p>  <p>ЛОТОК МАЄ 2 (ДВІ) ЗОНИ ДЛЯ ВКЛАДИША - ОРГАНАЙЗЕРА</p>	600	49	540	478	LKB.540.478 Basic LKB.540.478 Color підрізка лотка	1,630.00 2,040.00 75.00
<p>Важливо!</p> <p>Ширина лотка: min. - 480 мм, max. - 540 мм Довжина лотка: min. - 448 мм, max. - 478 мм (Див. інструкцію на стор. 52)</p>						
<p>ЛОТОК КЛАСИЧНИЙ</p>  <p>ЛОТОК МАЄ 1 (ОДНУ) ЗОНУ ДЛЯ ВКЛАДИША - ОРГАНАЙЗЕРА</p>	600	49	540	478	LK.540.478 Basic LK.540.478 Color підрізка лотка	1,690.00 2,110.00 75.00
<p>Важливо!</p> <p>Ширина лотка: min. - 480 мм, max. - 540 мм Довжина лотка: min. - 448 мм, max. - 478 мм (Див. інструкцію на стор. 52)</p>						
<p>ЛОТОК БАЗОВИЙ</p>  <p>ЛОТОК МАЄ 3 (ТРИ) ЗОНИ ДЛЯ ВКЛАДИША - ОРГАНАЙЗЕРА</p>	700	49	640	478	LKB.640.478 Basic LKB.640.478 Color підрізка лотка	1,750.00 2,190.00 75.00
<p>Важливо!</p> <p>Ширина лотка: min. - 580 мм, max. - 640 мм Довжина лотка: min. - 448 мм, max. - 478 мм (Див. інструкцію на стор. 52)</p>						
<p>ЛОТОК КЛАСИЧНИЙ</p>  <p>ЛОТОК МАЄ 1 (ОДНУ) ЗОНУ ДЛЯ ВКЛАДИША - ОРГАНАЙЗЕРА</p>	700	49	640	478	LK.640.478 Basic LK.640.478 Color підрізка лотка	1,800.00 2,250.00 75.00
<p>Важливо!</p> <p>Ширина лотка: min. - 580 мм, max. - 640 мм Довжина лотка: min. - 448 мм, max. - 478 мм (Див. інструкцію на стор. 52)</p>						

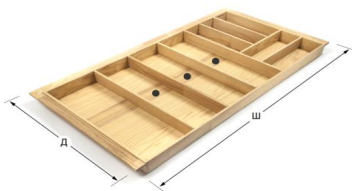
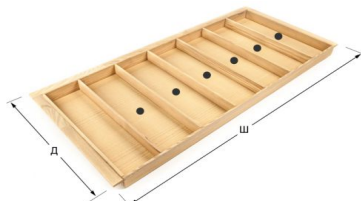
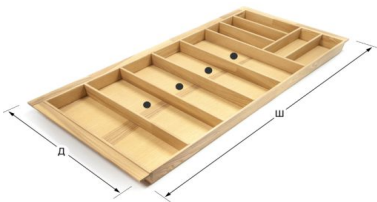

ЗОВНІШНІЙ ВИГЛЯД ТА ОПИС	ШИРИНА ШАФИ, мм	РОЗМІР ЛОТКА			АРТИКУЛ	ЦІНА, грн.
		ВИСОТА, мм	ШИРИНА, мм	ДОВЖИНА, мм		
<p>ЛОТОК БАЗОВИЙ</p>  <p>ЛОТОК МАЄ 4 (ЧОТИРИ) ЗОНИ ДЛЯ ВКЛАДИША - ОРГАНАЙЗЕРА</p>	800	49	740	478	LKB.740.478 Basic LKB.740.478 Color підрізка лотка	1,890.00 2,360.00 75.00
<p>Важливо!</p> <p>Ширина лотка: min. - 680 мм, max. - 740 мм Довжина лотка: min. - 448 мм, max. - 478 мм (Див. інструкцію на стор. 52)</p>						
<p>ЛОТОК КЛАСИЧНИЙ</p>  <p>ЛОТОК МАЄ 2 (ДВІ) ЗОНИ ДЛЯ ВКЛАДИША - ОРГАНАЙЗЕРА</p>	800	49	740	478	LK.740.478 Basic LK.740.478 Color підрізка лотка	1,940.00 2,430.00 75.00
<p>Важливо!</p> <p>Ширина лотка: min. - 680 мм, max. - 740 мм Довжина лотка: min. - 448 мм, max. - 478 мм (Див. інструкцію на стор. 52)</p>						
<p>ЛОТОК БАЗОВИЙ</p>  <p>ЛОТОК МАЄ 4 (ЧОТИРИ) ЗОНИ ДЛЯ ВКЛАДИША - ОРГАНАЙЗЕРА</p>	900	49	840	478	LKB.840.478 Basic LKB.840.478 Color підрізка лотка	2,060.00 2,580.00 75.00
<p>Важливо!</p> <p>Ширина лотка: min. - 780 мм, max. - 840 мм Довжина лотка: min. - 448 мм, max. - 478 мм (Див. інструкцію на стор. 52)</p>						
<p>ЛОТОК КЛАСИЧНИЙ</p>  <p>ЛОТОК МАЄ 3 (ТРИ) ЗОНИ ДЛЯ ВКЛАДИША - ОРГАНАЙЗЕРА</p>	900	49	840	478	LK.840.478 Basic LK.840.478 Color підрізка лотка	2,120.00 2,650.00 75.00
<p>Важливо!</p> <p>Ширина лотка: min. - 780 мм, max. - 840 мм Довжина лотка: min. - 448 мм, max. - 478 мм (Див. інструкцію на стор. 52)</p>						

ЗОВНІШНІЙ ВИГЛЯД ТА ОПИС	ШИРИНА ШАФИ, мм	РОЗМІР ЛОТКА			АРТИКУЛ	ЦІНА, грн.
		ВИСОТА, мм	ШИРИНА, мм	ДОВЖИНА, мм		
<p>ЛОТОК БАЗОВИЙ</p>  <p>ЛОТОК МАЄ 5 (П'ЯТЬ) ЗОН ДЛЯ ВКЛАДИША - ОРГАНАЙЗЕРА</p>	1000	49	940	478	LKB.940.478 Basic LKB.940.478 Color підрізка лотка	2,240.00 2,800.00 75.00
<p>Важливо!</p> <p>Ширина лотка: min. - 880 мм, max. - 940 мм Довжина лотка: min. - 448 мм, max. - 478 мм (Див. інструкцію на стор. 52)</p>						
<p>ЛОТОК КЛАСИЧНИЙ</p>  <p>ЛОТОК МАЄ 3 (ТРИ) ЗОНИ ДЛЯ ВКЛАДИША - ОРГАНАЙЗЕРА</p>	1000	49	940	478	LK.940.478 Basic LK.940.478 Color підрізка лотка	2,300.00 2,880.00 75.00
<p>Важливо!</p> <p>Ширина лотка: min. - 880 мм, max. - 940 мм Довжина лотка: min. - 448 мм, max. - 478 мм (Див. інструкцію на стор. 52)</p>						
<p>ЛОТОК БАЗОВИЙ</p>  <p>ЛОТОК МАЄ 6 (ШІСТЬ) ЗОН ДЛЯ ВКЛАДИША - ОРГАНАЙЗЕРА</p>	1100	49	1040	478	LKB.1040.478 Basic LKB.1040.478 Color підрізка лотка	2,490.00 3,110.00 75.00
<p>Важливо!</p> <p>Ширина лотка: min. - 980 мм, max. - 1040 мм Довжина лотка: min. - 448 мм, max. - 478 мм (Див. інструкцію на стор. 52)</p>						
<p>ЛОТОК КЛАСИЧНИЙ</p>  <p>ЛОТОК МАЄ 4 (ЧОТИРИ) ЗОНИ ДЛЯ ВКЛАДИША - ОРГАНАЙЗЕРА</p>	1100	49	1040	478	LK.1040.478 Basic LK.1040.478 Color підрізка лотка	2,550.00 3,190.00 75.00
<p>Важливо!</p> <p>Ширина лотка: min. - 980 мм, max. - 1040 мм Довжина лотка: min. - 448 мм, max. - 478 мм (Див. інструкцію на стор. 52)</p>						

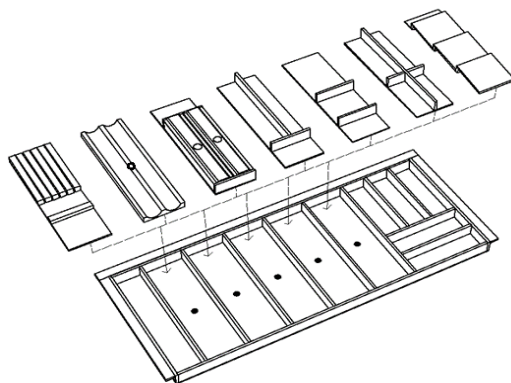

ЗОВНІШНІЙ ВИГЛЯД ТА ОПИС	ШИРИНА ШАФИ, мм	РОЗМІР ЛОТКА			АРТИКУЛ	ЦІНА, грн.
		ВИСОТА, мм	ШИРИНА, мм	ДОВЖИНА, мм		
<p>ЛОТОК БАЗОВИЙ</p> 	1200	49	1140	478	LKB.1140.478 Basic LKB.1140.478 Color	2,660.00 3,330.00
ЛОТОК МАЄ 7 (СИМ) ЗОН ДЛЯ ВКЛАДИША - ОРГАНАЙЗЕРА	<p>Важливо! Ширина лотка: min. - 1080 мм, max. - 1140 мм Довжина лотка: min. - 448 мм, max. - 478 мм (Див. інструкцію на стор. 52)</p>					75.00
<p>ЛОТОК КЛАСИЧНИЙ</p> 	1200	49	1140	478	LK.1140.478 Basic LK.1140.478 Color	2,720.00 3,400.00
ЛОТОК МАЄ 5 (П'ЯТЬ) ЗОН ДЛЯ ВКЛАДИША - ОРГАНАЙЗЕРА	<p>Важливо! Ширина лотка: min. - 1080 мм, max. - 1140 мм Довжина лотка: min. - 448 мм, max. - 478 мм (Див. інструкцію на стор. 52)</p>					75.00

ПЕРЕЛІК ВКЛАДИШІВ-ОРГАНАЙЗЕРІВ У "ЛОТКИ КЛАСИЧНІ, 500"



ЗОВНІШНІЙ ВИГЛЯД ТА ОПИС	ШИРИНА ШАФИ, мм	РОЗМІР ОРГАНАЙЗЕРА			АРТИКУЛ	ЦІНА, грн.
		ВИСОТА, мм	ШИРИНА, мм	ДОВЖИНА, мм		
<p>ВКЛАДИШ ДЛЯ 5 (П'ЯТИ) НОЖІВ</p> 	-	24	133	431	VK1.133.431 Basic VK1.133.431 Color	680.00 850.00
<p>ВКЛАДИШ НА 3 (ТРИ) ВІДДІЛИ</p> 	-	44	133	431	VK2.133.431 Basic VK2.133.431 Color	310.00 390.00
<p>ВКЛАДИШ НА 4 (ЧОТИРИ) ВІДДІЛИ</p> 	-	44	133	431	VK3.133.431 Basic VK3.133.431 Color	350.00 440.00

ЗОВНІШНІЙ ВИГЛЯД ТА ОПИС	ШИРИНА ШАФИ, мм	РОЗМІР ОРГАНІЗАЦІОННОЇ			АРТИКУЛ	ЦІНА, грн.
		ВИСОТА, мм	ШИРИНА, мм	ДОВЖИНА, мм		
<p>ВКЛАДИШ ДЛЯ РУЛОННИХ МАТЕРІАЛІВ</p> 	-	44	133	431	VK4.133.431 Basic VK4.133.431 Color	360.00 450.00
<p>ВКЛАДИШ ДЛЯ РУЛОННИХ МАТЕРІАЛІВ ІЗ КРИШКАМИ ДЛЯ ВІДРИВУ</p>  <p>В КОМПЛЕКТ ВХОДИТЬ КОМПЕНСАТОР</p>	-	50	133	431	VK5.133.431 Basic VK5.133.431 Color	1,120.00 1,250.00
<p>ВКЛАДИШ ДЛЯ СПЕЦІЙ "ПРЯМИЙ"</p> 	-	20	133	431	VK6.133.431 Basic VK6.133.431 Color	420.00 530.00
<p>ВКЛАДИШ ДЛЯ СПЕЦІЙ "ПІД НАХИЛОМ"</p>  <p>В КОМПЛЕКТ ВХОДИТЬ 3 (ТРИ) ПЛОЩИНИ ПІД НАХИЛОМ ТА КОМПЕНСАТОР</p>	-	24	133	431	VK7.133.431 Basic VK7.133.431 Color	420.00 530.00

ЗОВНІШНІЙ ВИГЛЯД ТА ОПИС	ШИРИНА ШАФИ, мм	РОЗМІР ОРГАНІЗАЦІОННОГО			АРТИКУЛ	ЦІНА, грн.
		ВИСОТА, мм	ШИРИНА, мм	ДОВЖИНА, мм		
<p>ЛОТОК КЛАСИЧНИЙ ДОДАТКОВИЙ</p> 	300	49	240	100	LKD.240.100 Basic LKD.240.100 Color	330.00 410.00
	300	49	240	150	LKD.240.150 Basic LKD.240.150 Color	470.00 590.00
	400	49	340	100	LKD.340.100 Basic LKD.340.100 Color	410.00 510.00
	400	49	340	150	LKD.340.150 Basic LKD.340.150 Color	590.00 740.00
	450	49	390	100	LKD.390.100 Basic LKD.390.100 Color	420.00 530.00
<p>ЛОТОК ПРИЗНАЧЕНИЙ ДЛЯ ЗАПОВНЕННЯ ЯЩИКА НА 100% РАЗОМ З ЛОТКОМ КЛАСИЧНИМ, ПРИ ВИКОРИСТАННІ НАПРЯМНИХ ДОВЖИНОЮ ВІД 550 мм ДО 650 мм</p>	450	49	390	150	LKD.390.150 Basic LKD.390.150 Color	620.00 780.00
	500	49	440	100	LKD.440.100 Basic LKD.440.100 Color	470.00 590.00
	500	49	440	150	LKD.440.150 Basic LKD.440.150 Color	690.00 860.00
	600	49	540	100	LKD.540.100 Basic LKD.540.100 Color	510.00 640.00
	600	49	540	150	LKD.540.150 Basic LKD.540.150 Color	740.00 930.00
<p>ПРИКЛАД РОЗТАШУВАННЯ ЛОТКА, РОЗОМ З ЛОТКОМ КЛАСИЧНИМ ДОДАТКОВИМ</p> 	700	49	640	100	LKD.640.100 Basic LKD.640.100 Color	540.00 680.00
	700	49	640	150	LKD.640.150 Basic LKD.640.150 Color	790.00 990.00
	800	49	740	100	LKD.740.100 Basic LKD.740.100 Color	590.00 740.00
	800	49	740	150	LKD.740.150 Basic LKD.740.150 Color	860.00 1,080.00
	900	49	840	100	LKD.840.100 Basic LKD.840.100 Color	650.00 810.00
	900	49	840	150	LKD.840.150 Basic LKD.840.150 Color	940.00 1,180.00
	1000	49	940	100	LKD.940.100 Basic LKD.940.100 Color	690.00 860.00
	1000	49	940	150	LKD.940.150 Basic LKD.940.150 Color	1,000.00 1,250.00
	1100	49	1040	100	LKD.1040.100 Basic LKD.1040.100 Color	770.00 960.00
	1100	49	1040	150	LKD.1040.150 Basic LKD.1040.150 Color	1,130.00 1,410.00
1200	49	1140	100	LKD.1140.100 Basic LKD.1140.100 Color	820.00 1,030.00	
1200	49	1140	150	LKD.1140.150 Basic LKD.1140.150 Color	1,200.00 1,500.00	
<p>Важливо! Лоток класичний додатковий, підбирається по ширині до відповідного по розміру Класичного лотка</p>						

СЕРІЯ «ЛОТКИ РОЗДІЛЬНІ»



ЛОТКИ РОЗДІЛЬНІ призначені для організації внутрішнього простору невисоких висувних ящиків. Лотки зручні для розташування столового приладдя, ножів та інших кухонних предметів.





ЛОТКИ РОЗДІЛЬНІ набираються в ящик у необхідному розмірі та у потрібній кількості.



ПЕРЕВАГИ! Споживач самостійно організовує простір ящика під власні потреби.

Основні характеристики ЛОТКІВ РОЗДІЛЬНИХ:



- каркас: масив ясеня, товщина 8 мм;
- дно: МДФ, облицьовано шпоном ясеня з обох сторін, товщина 4 мм;
- обробка: суміш натуральних рослинних олій та бджолиного воску;

Компанія-виробник залишає за собою право вносити зміни в конструктивні характеристики, матеріали, що використовуються, технологію виробництва, без погодження зі Споживачем. Зміни вносяться виключно з метою покращення якості та споживчих характеристик продукту.

ЗОВНІШНІЙ ВИГЛЯД ТА ОПИС	ШИРИНА ШАФИ, мм	РОЗМІР ЛОТКА			АРТИКУЛ	ЦІНА, грн.
		ВИСОТА, мм	ШИРИНА, мм	ДОВЖИНА, мм		
<p>ЛОТОК БАГАТО ФУНКЦІОНАЛЬНИЙ</p> 	-	49	150	480	LR.150.480 Basic LR.150.480 Color	400.00 500.00
<p>УВАГА! У даний лоток підходять вкладиші-органайзери, артикул VKx.133.393</p>						30.00
<p>ЛОТОК УНІВЕРСАЛЬНИЙ</p> 	-	49	150	480	LR1.150.480 Basic LR1.150.480 Color	360.00 450.00
	-	49	200	480	LR1.200.480 Basic LR1.200.480 Color	480.00 600.00
<p>підрізка лотка</p>						30.00
<p>ЛОТОК ДЛЯ СТОЛОВОГО ПРИЛАДДЯ</p> 	-	49	250	480	LR2.250.480 Basic LR2.250.480 Color	910.00 1,140.00
<p>підрізка лотка</p>						30.00
<p>ЛОТОК ДЛЯ СТОЛОВОГО ПРИЛАДДЯ</p> 	-	49	250	480	LR3.250.480 Basic LR3.250.480 Color	910.00 1,140.00
<p>підрізка лотка</p>						30.00

ЗОВНІШНІЙ ВИГЛЯД ТА ОПИС	ШИРИНА ШАФИ, мм	РОЗМІР ОРГАНАЙЗЕРА			АРТИКУЛ	ЦІНА, грн.
		ВИСОТА, мм	ШИРИНА, мм	ДОВЖИНА, мм		
<p>ВКЛАДИШ ДЛЯ 5 (П'ЯТИ) НОЖІВ</p> 	-	24	133	393	VK1.133.393 Basic VK1.133.393 Color	680.00 850.00
<p>ВКЛАДИШ НА 3 (ТРИ) ВІДДІЛИ</p> 	-	44	133	393	VK2.133.393 Basic VK2.133.393 Color	310.00 390.00
<p>ВКЛАДИШ НА 4 (ЧОТИРИ) ВІДДІЛИ</p> 	-	44	133	393	VK3.133.393 Basic VK3.133.393 Color	360.00 450.00
<p>ВКЛАДИШ ДЛЯ РУЛОННИХ МАТЕРІАЛІВ</p> 	-	44	133	393	VK4.133.393 Basic VK4.133.393 Color	360.00 450.00

ЗОВНІШНІЙ ВИГЛЯД ТА ОПИС	ШИРИНА ШАФИ, мм	РОЗМІР ОРГАНАЙЗЕРА			АРТИКУЛ	ЦІНА, грн.
		ВИСОТА, мм	ШИРИНА, мм	ДОВЖИНА, мм		
<p>ВКЛАДИШ ДЛЯ РУЛОННИХ МАТЕРІАЛІВ ІЗ КРИШКАМИ ДЛЯ ВІДРИВУ</p>  <p>(В КОМПЛЕКТІ ЗАДНІЙ КОМПЕНСАТОР)</p>	-	50	133	393	VK5.133.393 Basic VK5.133.393 Color	1,120.00 1,250.00
<p>ВКЛАДИШ ДЛЯ СПЕЦІЙ "ПРЯМИЙ"</p> 	-	20	133	393	VK6.133.393 Basic VK6.133.393 Color	420.00 530.00
<p>ВКЛАДИШ ДЛЯ СПЕЦІЙ "ПІД НАХИЛОМ"</p>  <p>(В КОМПЛЕКТІ З (ТРИ) ПЛОЩИНИ ПІД НАХИЛОМ)</p>	-	24	133	393	VK7.133.393 Basic VK7.133.393 Color	420.00 530.00
<p>ЛОТОК РОЗДІЛЬНИЙ ДОДАТКОВИЙ</p>  <p>для ящиків довше, ніж 480 мм</p>	300 - 600 300 - 600	49 49	540 540	100 150	LRD.540.100 Basic LRD.540.100 Color LRD.540.150 Basic LRD.540.150 Color	360.00 450.00 470.00 590.00
<p>УВАГА! ЛОТОК РОЗДІЛЬНИЙ ДОДАТКОВИЙ, РОЗТАШОВУЄТЬСЯ ВЗДОВЖ ФАСАДНОЇ АБО ЗАДНЬОЇ СТІНКИ ЯЩИКА</p>						

ЗОВНІШНІЙ ВИГЛЯД ТА ОПИС	ШИРИНА ШАФИ, мм	РОЗМІР ОРГАНІЗАТОРА			АРТИКУЛ	ЦІНА, грн.
		ВИСОТА, мм	ШИРИНА, мм	ДОВЖИНА, мм		
<p>ЛОТОК РОЗДІЛЬНИЙ ДОДАТКОВИЙ</p>  <p>для ящиків довше, ніж 480 мм</p>	650 - 900	49	840	100	LRD.840.100 Basic LRD.840.100 Color	540.00 680.00
	650 - 900	49	840	150	LRD.840.150 Basic LRD.840.150 Color	670.00 840.00
<p>УВАГА! ЛОТОК РОЗДІЛЬНИЙ ДОДАТКОВИЙ, РОЗТАШОВУЄТЬСЯ ВЗДОВЖ ФАСАДНОЇ АБО ЗАДНЬОЇ СТІНКИ ЯЩИКА</p>						
<p>ЛОТОК РОЗДІЛЬНИЙ ДОДАТКОВИЙ</p>  <p>для ящиків довше, ніж 480 мм</p>	950 - 1200	49	1140	100	LRD.1140.100 Basic LRD.1140.100 Color	710.00 890.00
	950 - 1200	49	1140	150	LRD.1140.150 Basic LRD.1140.150 Color	900.00 1,130.00
<p>УВАГА! ЛОТОК РОЗДІЛЬНИЙ ДОДАТКОВИЙ, РОЗТАШОВУЄТЬСЯ ВЗДОВЖ ФАСАДНОЇ АБО ЗАДНЬОЇ СТІНКИ ЯЩИКА</p>						

ПРИКЛАД РОЗТАШУВАННЯ ЛОТКІВ,
РОЗОМ З ЛОТКОМ РОЗДІЛЬНИМ ДОДАТКОВИМ

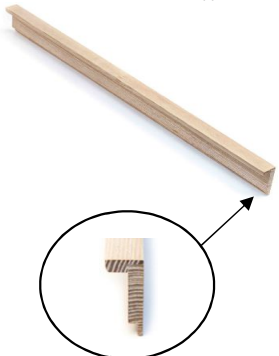

ЗОВНІШНІЙ ВИГЛЯД ТА ОПИС	ШИРИНА ШАФИ, мм	РОЗМІР ОРГАНІЗАЦІОННОГО			АРТИКУЛ	ЦІНА, грн.
		ВИСОТА, мм	ШИРИНА, мм	ДОВЖИНА, мм		
<p>КОМПЕНСАТОР РОЗДІЛЬНИЙ</p> 	-	47	20	480	KR.20.480 Basic KR.20.480 Color	230.00 290.00
	-	47	20	530	KR.20.530 Basic KR.20.530 Color	290.00 360.00
	-	47	20	580	KR.20.580 Basic KR.20.580 Color	350.00 440.00
	-	47	20	630	KR.20.630 Basic KR.20.630 Color	410.00 510.00

ПРИКЛАД РОЗТАШУВАННЯ ЛОТКІВ,
РОЗОМ З КОМПЕНСАТОРОМ РОЗДІЛЬНИМ



Порада!

Перед розміщенням лотків та компенсаторів у ящик, радимо застелити дно ящика гумовим килимком та залишити вільний простір між лотками

ІНСТРУКЦІЯ ПО ВСТАНОВЛЕННЮ "ЛОТКІВ РОЗДІЛЬНИХ"

Варіант А. ВИКОРИСТАННЯ КОМПЕНСАТОРІВ РЗДІЛЬНИХ. ПІДХОДИТЬ ДО ВСІХ ТИПІВ ЯЩИКІВ.
ДНО ЯЩИКА ЗАСТЕЛЯЄТЬСЯ ГУМОВИМ КИЛИМКОМ:

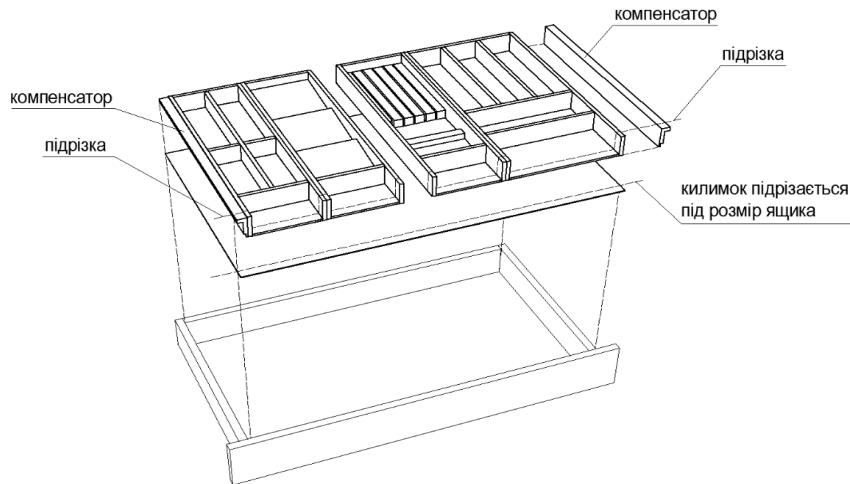

Варіант Б. У ВИПАДКУ, КОЛИ У ЯЩИКА РІВНІ БОКОВИНИ. ВИКОРИСТОВУЮТЬСЯ БОКОВІ КОМПЕНСАТОРИ:

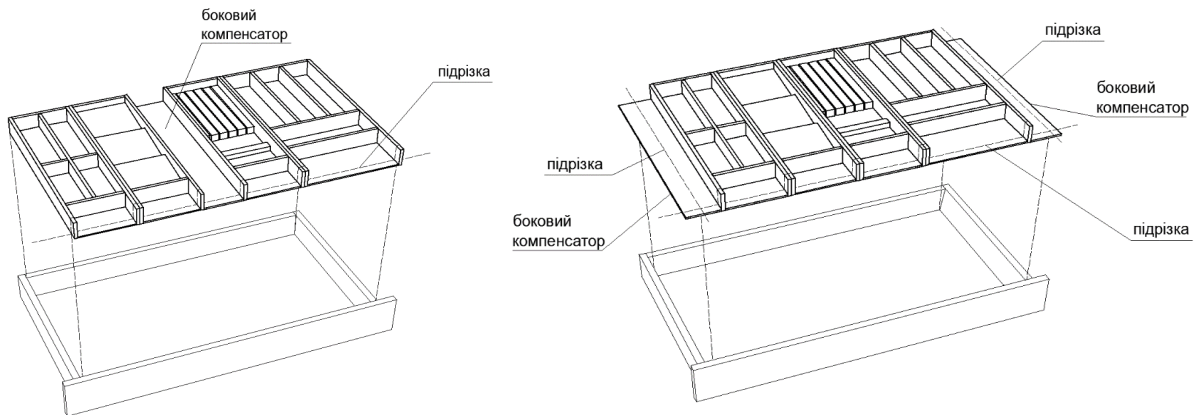



1. ШИРИНА КОМПЛЕКТУ ЛОТКІВ ФОРМУЄТЬСЯ ШЛЯХОМ ДОДАВАННЯ ОДИН ДО ОДНОГО.
ЗАПОВНЕННЯ ЯЩИКА НА 100%, ВИКОНУЄТЬСЯ ШЛЯХОМ ПІДРІЗКИ БОКОВОГО КОМПЕНСАТОРА НА ЗАЛИШКОВИЙ ПРОСТІР,
АБО СПОЧАТКУ ЯЩИК ЗАСТЕЛЯЄТЬСЯ ГУМОВИМ КИЛИМКОМ, НА ЯКОМУ РОЗМІЩУЮТЬСЯ ОБРАНІ ЛОТКИ.
2. ЛОТКИ МАЮТЬ МАКСИМАЛЬНУ ДОВЖИНУ ДЛЯ ЯЩИКІВ, З ВИСУВНИМИ 500 мм.
ДОВЖИНА ЛОТКІВ КОРЕГУЄТЬСЯ ПО ЛИЦЬОВІЙ (ПЕРЕДНІЙ) СТОРОНІ, ШЛЯХОМ ПІДРІЗКИ.
3. ПІСЛЯ ПІДРІЗКИ ЛОТКА, МІСЦЕ ПІДРІЗКИ ОБРОБИТИ СУМІШШЮ ОЛІЇ ТА ВОСКУ (В КОМПЛЕКТ НЕ ВХОДИТЬ).

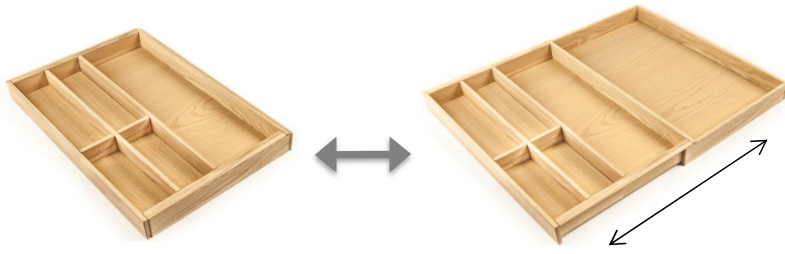
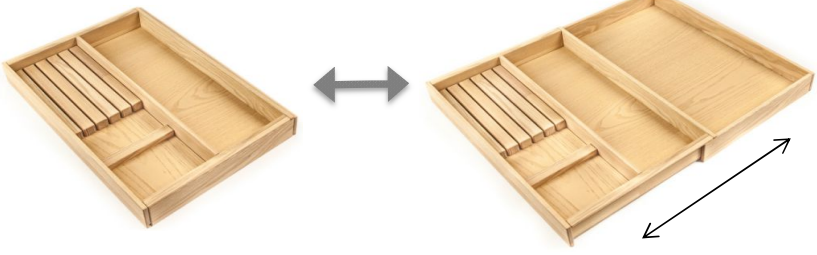
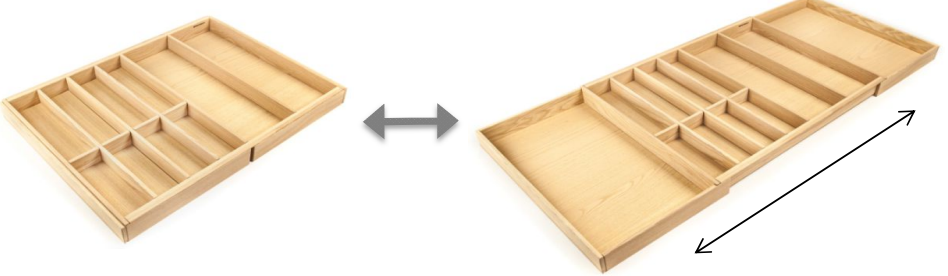
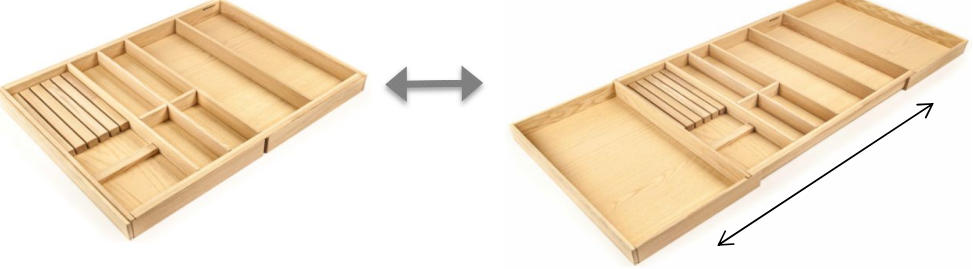

Лоток універсальний, для будь-яких типів ящиків, з довжиною напрямних 500 мм і більше
(лотки виготовляються тільки в **Натуральному** кольорі!)



ЗОВНІШНІЙ ВИГЛЯД ТА ОПИС	ШИРИНА ШАФИ, мм	РОЗМІР ОРГАНАЙЗЕРА			АРТИКУЛ	ЦІНА, грн.
		ВИСОТА, мм	ШИРИНА, мм	ДОВЖИНА, мм		
ЛОТОК РОЗСУВНИЙ ДЛЯ СТОЛОВОГО ПРИЛАДДЯ 	-	54	300 - 570	450	LR-P.300.450	1,630.00
ЛОТОК РОЗСУВНИЙ ДЛЯ НОЖІВ ТА СТОЛОВИХ ПРИБОРІВ 	-	54	300 - 570	450	LR-N.300.450	1,880.00
ЛОТОК РОЗСУВНИЙ ДЛЯ СТОЛОВОГО ПРИЛАДДЯ 	-	54	592 - 1120	450	LR-PP.592.450	2,900.00
ЛОТОК РОЗСУВНИЙ ДЛЯ НОЖІВ ТА СТОЛОВИХ ПРИБОРІВ 	-	54	592 - 1120	450	LR-PN.592.450	3,150.00

СЕРІЯ "АКСЕСУАРИ ДЛЯ ВИСОКИХ ЯЩИКІВ"



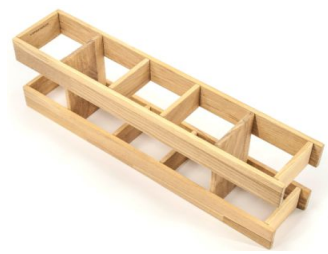

ЗОВНІШНІЙ ВИГЛЯД ТА ОПИС	ШИРИНА ШАФИ, мм	РОЗМІР ОРГАНАЙЗЕРА			АРТИКУЛ	ЦІНА, грн.
		ВИСОТА, мм	ШИРИНА, мм	ДОВЖИНА, мм		
<p>ДНО ІЗ ПЕРФОРАЦІЄЮ</p> 	500	12	440	480	DP.440.480 Basic DP.440.480 Color	750.00 900.00
	600	12	540	480	DP.540.480 Basic DP.540.480 Color	900.00 1,080.00
	700	12	640	480	DP.640.480 Basic DP.640.480 Color	1,030.00 1,240.00
	800	12	740	480	DP.740.480 Basic DP.740.480 Color	1,170.00 1,400.00
	900	12	840	480	DP.840.480 Basic DP.840.480 Color	1,320.00 1,580.00
	1000	12	940	480	DP.940.480 Basic DP.940.480 Color	1,440.00 1,730.00
	1100	12	1040	480	DP.1040.480 Basic DP.1040.480 Color	1,570.00 1,880.00
	1200	12	1140	480	DP.1140.480 Basic DP.1140.480 Color подрізка дна	1,700.00 2,040.00 75.00
<p>ОРГАНАЙЗЕР ТАРИЛОК</p> 		180	-	-	OT.40.180 Basic OT.40.180 Color	480.00 580.00
	Комплект 4 (чотири) стовпчики + гвинти для фіксації (дно з перфорацією в комплект не входить)	Увага! Мінімальна висота всередині ящика 200 мм				
<p>ОРГАНАЙЗЕР ТАРИЛОК "ГРЕБІНЕЦЬ"</p> 	min 450	130	-	444	OT.130.444 Basic OT.130.444 Color	1,040.00 1,250.00
	Комплект з 2 (двох) деталей + гвинти для фіксації (дно з перфорацією в комплект не входить)	Увага! Мінімальна висота всередині ящика 200 мм ДЛЯ ЯЩИКІВ ІЗ НАПРЯМНИМИ <u>500 мм І БІЛЬШЕ</u>				

ЗОВНІШНІЙ ВИГЛЯД ТА ОПИС	ШИРИНА ШАФИ, мм	РОЗМІР ОРГАНАЙЗЕРА			АРТИКУЛ	ЦІНА, грн.
		ВИСОТА, мм	ШИРИНА, мм	ДОВЖИНА, мм		
<p>ОРГАНАЙЗЕР НА 4 ПЛЯШКИ</p> 	min 500	65	-	452	OB 4.65.452 Basic OB 4.65.452 Color	590.00 710.00
<p>Комплект з 2 (двох) деталей + гвинти для фіксації, рекомендована ширина між органайзерами 256 мм (дно із перфорацією в комплект не входить)</p> <p>Увага! Мінімальна висота всередині ящика 150 мм ДЛЯ ЯЩИКІВ ІЗ НАПРЯМНИМИ <u>500 мм І БІЛЬШЕ</u></p>						
<p>ОРГАНАЙЗЕР НА 8 ПЛЯШОК</p> 	min 500	159	-	452	OB 8.159.452 Basic OB 8.159.452 Color	1,210.00 1,450.00
<p>комплект з 2 (двох) деталей + гвинти для фіксації, рекомендована ширина між органайзерами 256 мм (дно з перфорацією в комплект не входить)</p> <p>Увага! Мінімальна висота всередині ящика 220 мм ДЛЯ ЯЩИКІВ ІЗ НАПРЯМНИМИ <u>500 мм І БІЛЬШЕ</u></p>						
<p>ОРГАНАЙЗЕР ПЛЯШОК (вертикальне зберігання пляшок)</p> 	-	159	100	480	OB 5.100.159.480 Basic OB 5.100.159.480 Color підрізка органайзера	820.00 980.00 30.00
<p>Увага! Мінімальна висота всередині ящика 300 мм</p>						

ЗОВНІШНІЙ ВИГЛЯД ТА ОПИС	ШИРИНА ШАФИ, мм	РОЗМІР ОРГАНАЙЗЕРА			АРТИКУЛ	ЦІНА, грн.
		ВИСОТА, мм	ШИРИНА, мм	ДОВЖИНА, мм		
<p>ОРГАНАЙЗЕР СКОВОРІДОК</p> 	-	159	-	196	OS.159.196 Basic OS.159.196 Color	460.00 550.00
<p>комплект 3 (три) перегородки + гвинти для фіксації (дно з перфорацією в комплект не входить)</p>	<p>Увага! Мінімальна висота всередині ящика 300 мм</p>					
<p>ОРГАНАЙЗЕР НА 3 (три) БАНКИ</p> 	min 300	48	150	480	OB 3.150.480 Basic OB 3.150.480 Color	820.00 980.00
<p>для банок діаметром 112 мм</p>	<p>підрізка органайзера 30.00</p> <p>Увага! Мін. висота всередині ящика 150 мм для банок висотою 120 мм (700 мл) Мін. висота всередині ящика 200 мм для банок висотою 170 мм (1200 мл) Мін. висота всередині ящика 250 мм для банок висотою 220 мм (1500 мл) Мін. висота всередині ящика 300 мм, для банок висотою 270 мм (1800 мл)</p> <p><u>ДЛЯ ЯЩИКІВ ІЗ НАПРЯМНИМИ 500 мм І БІЛЬШЕ</u></p>					
<p>ОРГАНАЙЗЕР НА 6 (шість) БАНОК</p> 	min 450	48	300	480	OB 6.300.480 Basic OB 6.300.480 Color	1,030.00 1,240.00
<p>для банок діаметром 112 мм</p>	<p>підрізка органайзера 30.00</p> <p>Увага! Мін. висота всередині ящика 150 мм для банок висотою 120 мм (700 мл) Мін. висота всередині ящика 200 мм для банок висотою 170 мм (1200 мл) Мін. висота всередині ящика 250 мм для банок висотою 220 мм (1500 мл) Мін. висота всередині ящика 300 мм, для банок висотою 270 мм (1800 мл)</p> <p><u>ДЛЯ ЯЩИКІВ ІЗ НАПРЯМНИМИ 500 мм І БІЛЬШЕ</u></p>					

ЗОВНІШНІЙ ВИГЛЯД ТА ОПИС	ШИРИНА ШАФИ, мм	РОЗМІР ОРГАНАЙЗЕРА			АРТИКУЛ	ЦІНА, грн.
		ВИСОТА, мм	ШИРИНА, мм	ДОВЖИНА, мм		
<p>ОРГАНАЙЗЕР РОЗДІЛЬНИЙ, 5 відсіків</p> 	-	107	150	480	OR 5.107.150.480 Basic OR 5.107.150.480 Color	900.00 1,080.00
	-	107	200	480	OR 5.107.200.480 Basic OR 5.107.200.480 Color	1,020.00 1,220.00
	-	107	250	480	OR 5.107.250.480 Basic OR 5.107.250.480 Color	1,140.00 1,370.00
					підрізка органайзера	30.00
<p>ОРГАНАЙЗЕР РОЗДІЛЬНИЙ, 4 відсіки</p> 	-	107	150	480	OR 4.107.150.480 Basic OR 4.107.150.480 Color	860.00 1,030.00
	-	107	200	480	OR 4.107.200.480 Basic OR 4.107.200.480 Color	970.00 1,160.00
	-	107	250	480	OR 4.107.250.480 Basic OR 4.107.250.480 Color	1,080.00 1,300.00
					підрізка органайзера	30.00
<p>ОРГАНАЙЗЕР РОЗДІЛЬНИЙ, 3 відсіки</p> 	-	107	150	480	OR 3.107.150.480 Basic OR 3.107.150.480 Color	820.00 980.00
	-	107	200	480	OR 3.107.200.480 Basic OR 3.107.200.480 Color	960.00 1,150.00
	-	107	250	480	OR 3.107.250.480 Basic OR 3.107.250.480 Color	990.00 1,190.00
					підрізка органайзера	30.00

ЗОВНІШНІЙ ВИГЛЯД ТА ОПИС	ШИРИНА ШАФИ, мм	РОЗМІР ОРГАНАЙЗЕРА			АРТИКУЛ	ЦІНА, грн.
		ВИСОТА, мм	ШИРИНА, мм	ДОВЖИНА, мм		
<p>ОРГАНАЙЗЕР РОЗДІЛЬНИЙ, 5 відсіків</p> 	-	159	150	480	OR 5.159.150.480 Basic OR 5.159.150.480 Color	1,130.00 1,360.00
	-	159	200	480	OR 5.159.200.480 Basic OR 5.159.200.480 Color	1,220.00 1,460.00
	-	159	250	480	OR 5.159.250.480 Basic OR 5.159.250.480 Color	1,450.00 1,740.00
					підрізка органайзера	30.00
<p>ОРГАНАЙЗЕР РОЗДІЛЬНИЙ, 4 відсіки</p> 	-	159	150	480	OR 4.159.150.480 Basic OR 4.159.150.480 Color	1,080.00 1,300.00
	-	159	200	480	OR 4.159.200.480 Basic OR 4.159.200.480 Color	1,190.00 1,430.00
	-	159	250	480	OR 4.159.250.480 Basic OR 4.159.250.480 Color	1,370.00 1,640.00
					підрізка органайзера	30.00
<p>ОРГАНАЙЗЕР РОЗДІЛЬНИЙ, 3 відсіки</p> 	-	159	150	480	OR 3.159.150.480 Basic OR 3.159.150.480 Color	1,020.00 1,220.00
	-	159	200	480	OR 3.159.200.480 Basic OR 3.159.200.480 Color	1,080.00 1,300.00
	-	159	250	480	OR 3.159.250.480 Basic OR 3.159.250.480 Color	1,140.00 1,370.00
					підрізка органайзера	30.00

ЗОВНІШНІЙ ВИГЛЯД ТА ОПИС	ШИРИНА ШАФИ, мм	РОЗМІР ОРГАНАЙЗЕРА			АРТИКУЛ	ЦІНА, грн.
		ВИСОТА, мм	ШИРИНА, мм	ДОВЖИНА, мм		
<p>ОРГАНАЙЗЕР КРИШОК</p>  <p>рекомендовано використовувати разом із килимком на все дно ящика</p>	600	159	540	120	OK.540.120 Basic OK.540.120 Color	670.00 800.00
	900	159	840	120	OK.840.120 Basic OK.840.120 Color	870.00 1,040.00
	1200	159	1140	120	OK.1140.120 Basic OK.1140.120 Color	1,020.00 1,220.00
					підрізка органайзера	30.00
<p>ОРГАНАЙЗЕР КРИШОК</p> 	-	107	300	480	OK.300.480 Basic OK.300.480 Color	870.00 1,040.00
					підрізка органайзера	30.00
<p>ХЛІБНИЦЯ ІЗ ДОШКОЮ ДЛЯ НАРІЗАННЯ</p>  <p>рекомендовано використовувати задній компенсатор</p>	-	170	250	400	HD.170.250.400 Basic HD.170.250.400 Color	2,180.00 2,620.00
	,	211	250	400	HD.211.250.400 Basic HD.211.250.400 Color	2,300.00 2,760.00
	<p>Увага! Кришка є дошкою для нарізання, виготовляється лише у <u>НАТУРАЛЬНОМУ</u> кольорі, обробляється оливковою олією</p>					

ЗОВНІШНІЙ ВИГЛЯД ТА ОПИС	ШИРИНА ШАФИ, мм	РОЗМІР ОРГАНАЙЗЕРА			АРТИКУЛ	ЦІНА, грн.
		ВИСОТА, мм	ШИРИНА, мм	ДОВЖИНА, мм		
<p>ХЛІБНИЦЯ З РОЗСУВНОЮ КРИШКОЮ</p>  <p>рекомендовано використовувати задній компенсатор</p>	-	211	250	400	HR.211.250.400 Basic HR.211.250.400 Color	2,540.00 3,050.00
<p>Увага! Висота задньої стінки ящика не має перевищувати 180 мм</p>						
<p>ОРГАНАЙЗЕР ДЛЯ ЗБЕРІГАННЯ ДОШОК</p> 	-	-	100	480	OD.100.480 Basic OD.100.480 Color підрізка органайзера	680.00 820.00 30.00
<p>ДОШКИ (3 шт.)</p> 					KD.304.369.434	900.00
		Розміри дошок:				
		14	200	304	D.304	250.00
		14	200	369	D.369	290.00
		14	200	434	D.434	360.00
<p>Увага! Дошки для нарізання виготовляються лише у <u>НАТУРАЛЬНОМУ</u> кольорі</p>						

ЗОВНІШНІЙ ВИГЛЯД ТА ОПИС	ШИРИНА ШАФИ, мм	РОЗМІР ОРГАНАЙЗЕРА			АРТИКУЛ	ЦІНА, грн.
		ВИСОТА, мм	ШИРИНА, мм	ДОВЖИНА, мм		
<p>ОРГАНАЙЗЕР УНІВЕРСАЛЬНИЙ</p> 	-	130	-	132	OU.130.132 Basic OU.130.132 Color	150.00 180.00
	-	130	-	196	OU.130.196 Basic OU.130.196 Color	210.00 250.00
	-	130	-	452	OU.130.452 Basic OU.130.452 Color	470.00 560.00
<p>в комплекті гвинти для фіксації (дно з перфорацією в комплект не входить)</p>						

ІНСТРУКЦІЇ ПО МОНТАЖУ АКСЕСУАРІВ ДЛЯ ВИСОКИХ ЯЩИКІВ

1. ПЕРФОРОВАНЕ ДНО ПІДРІЗАЄТЬСЯ СИМЕТРИЧНО ІЗ 4-Х СТОРІН ПІД РОЗМІР ДНА ЯЩИКА:

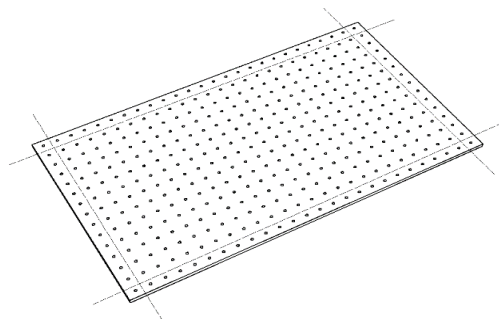

У КОМПЛЕКТІ НІЖКИ,
ЯКІ КРІПЛЯТЬСЯ ІЗ ТИЛЬНОЇ СТОРОНИ
ПЕРФОРОВАНОГО ДНА.

2. ВСІ ОРГАНАЙЗЕР ФІКСУЮТЬСЯ НА ПЕРФОРОВАНОМУ ДНІ ГВИНТАМИ:

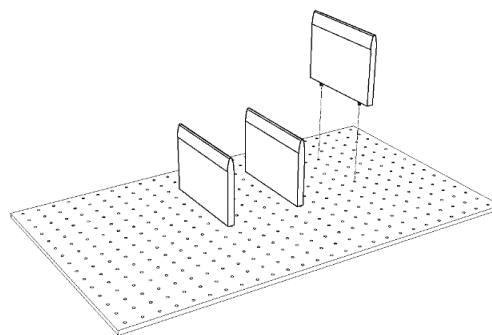
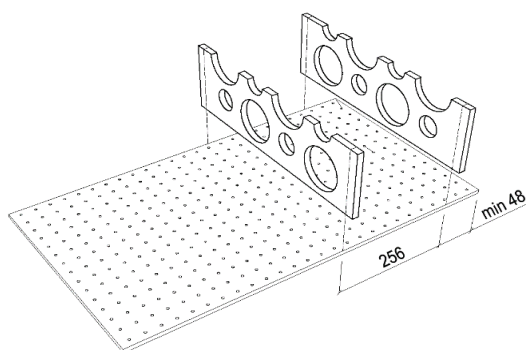

3. ОРГАНАЙЗЕРИ КРИШОК ПІДРІЗАЮТЬСЯ ДО РОЗМІРУ ЯЩИКА ЗА ДОВЖИНОЮ ТА ШИРИНОЮ:

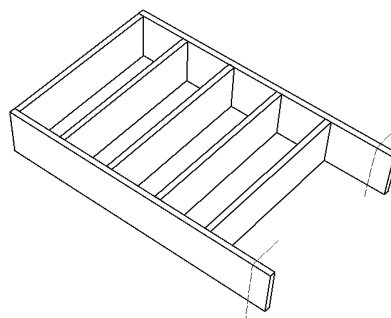
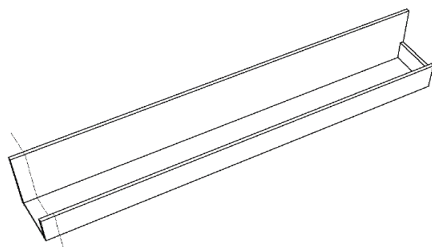

4. ОРГАНАЙЗЕРИ БАНОК ПІДРІЗАЮТЬСЯ ЗА ДОВЖИНОЮ З ТИЛЬНОЇ СТОРОНИ:

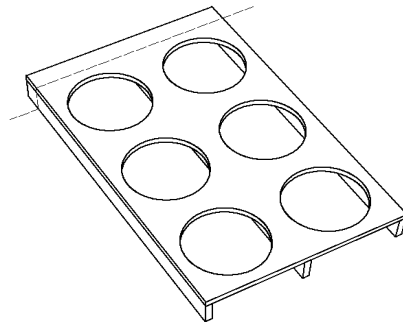

5. ІНСТРУКЦІЯ ПО МОНТАЖУ ОРГАНАЙЗЕРІВ РОЗДІЛЬНИХ:

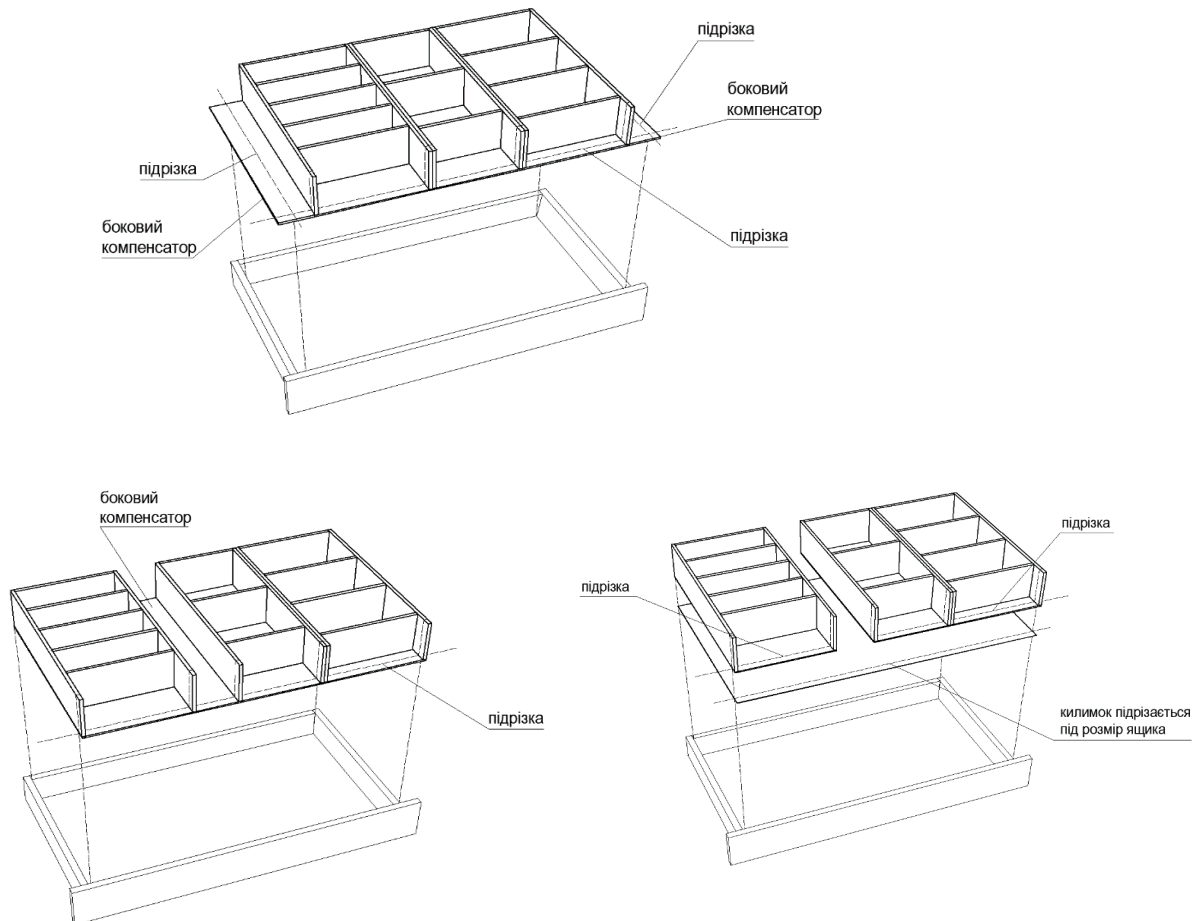

СЕРІЯ "КОРОБКИ"





КОРОБКИ призначені для організації простору будь-де.
КОРОБКИ чудово підходять для зберігання будь-якого кухонного приладдя, дрібних предметів, інструментів, дрібної побутової техніки.
КОРОБКИ дуже зручні та корисні для зберігання прикрас та інших аксесуарів.

Завдяки спеціальній конструкції, КОРОБКИ ставляться одна на одну, формуючи кілька рівнів по висоті.

- КОРОБКИ виготовляються з натуральної деревини - масив ясеню.
- Обробка: суміш натуральної рослинної олії та бджолиного воску.
- Є чотири висоти КОРОБОК: 55, 107, 159 та 211 мм.

ЗОВНІШНІЙ ВИГЛЯД ТА ОПИС	ШИРИНА ШАФИ, мм	РОЗМІР ОРГАНАЙЗЕРА			АРТИКУЛ	ЦІНА, грн.
		ВИСОТА, мм	ШИРИНА, мм	ДОВЖИНА, мм		
<p>КОРОБКИ 55</p> 	-	55	150	200	KR55.150.200 Basic KR55.150.200 Color	400.00 480.00
	-	55	150	250	KR55.150.250 Basic KR55.150.250 Color	420.00 500.00
	-	55	150	300	KR55.150.300 Basic KR55.150.300 Color	460.00 550.00
	-	55	200	200	KR55.200.200 Basic KR55.200.200 Color	420.00 500.00
<p>Спеціальна конструкція коробок дозволяє встановлювати коробки одна на одну</p>						
<p>КОРОБКИ 107</p> 	-	107	150	200	KR107.150.200 Basic KR107.150.200 Color	470.00 560.00
	-	107	150	250	KR107.150.250 Basic KR107.150.250 Color	540.00 650.00
	-	107	150	300	KR107.150.300 Basic KR107.150.300 Color	590.00 710.00
	-	107	200	200	KR107.200.200 Basic KR107.200.200 Color	540.00 650.00
<p>Спеціальна конструкція коробок дозволяє встановлювати коробки одна на одну</p>						
<p>КОРОБКИ 159</p> 	-	159	150	150	KR159.150.150 Basic KR159.150.150 Color	540.00 650.00
	-	159	150	200	KR159.150.200 Basic KR159.150.200 Color	590.00 710.00
	-	159	150	250	KR159.150.250 Basic KR159.150.250 Color	640.00 770.00
	-	159	150	300	KR159.150.300 Basic KR159.150.300 Color	710.00 850.00
	-	159	200	200	KR159.200.200 Basic KR159.200.200 Color	640.00 770.00
	-	159	200	400	KR159.200.400 Basic KR159.200.400 Color	1,260.00 1,510.00
	-	159	250	400	KR159.250.400 Basic KR159.250.400 Color	1,390.00 1,670.00
	-	159	200	450	KR159.200.450 Basic KR159.200.450 Color	1,370.00 1,640.00
	-	159	250	450	KR159.250.450 Basic KR159.250.450 Color	1,450.00 1,740.00
	<p>Спеціальна конструкція коробок дозволяє встановлювати коробки одна на одну</p>					

ЗОВНІШНІЙ ВИГЛЯД ТА ОПИС	ШИРИНА ШАФИ, мм	РОЗМІР ОРГАНІЗАЦІОННОЇ			АРТИКУЛ	ЦІНА, грн.
		ВИСОТА, мм	ШИРИНА, мм	ДОВЖИНА, мм		
<p>КОРОБКИ 211</p> 	-	211	150	200	KR211.150.200 Basic	710.00
	-	211	150	250	KR211.150.200 Color	850.00
	-	211	150	250	KR211.150.250 Basic	770.00
	-	211	150	300	KR211.150.250 Color	920.00
	-	211	200	200	KR211.150.300 Basic	870.00
	-	211	200	200	KR211.150.300 Color	1,040.00
	-	211	200	200	KR211.200.200 Basic	810.00
	-	211	200	200	KR211.200.200 Color	970.00
	-	211	200	400	KR211.200.400 Basic	1,370.00
	-	211	200	400	KR211.200.400 Color	1,640.00
<p>КРИШКИ</p> 	-	8	150	150	KR211.250.400 Basic	1,490.00
	-	8	150	150	KR211.250.400 Color	1,790.00
	-	8	150	450	KR211.250.450 Basic	1,460.00
	-	8	150	450	KR211.250.450 Color	1,750.00
	-	8	150	450	KR211.250.450 Basic	1,560.00
	-	8	150	450	KR211.250.450 Color	1,870.00
	-	8	150	150	K8.150.150 Basic	220.00
	-	8	150	150	K8.150.150 Color	260.00
-	8	150	200	K8.150.200 Basic	240.00	
-	8	150	200	K8.150.200 Color	290.00	
-	8	150	250	K8.150.250 Basic	270.00	
-	8	150	250	K8.150.250 Color	320.00	
-	8	150	300	K8.150.300 Basic	300.00	
-	8	150	300	K8.150.300 Color	360.00	

СЕРІЯ "ЯЩИКИ ДЕРЕВ'ЯНІ"

(під систему прихованих напрямних для дерев'яних ящиків)





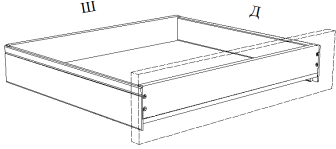
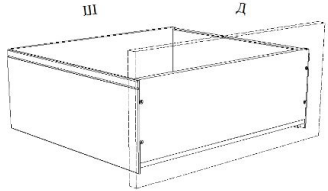
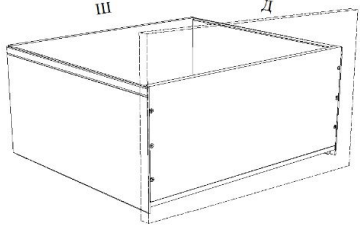

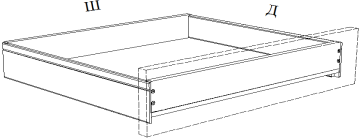
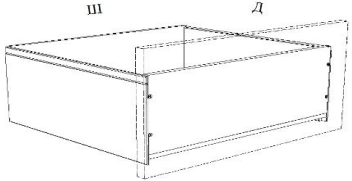
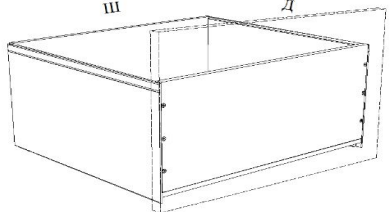

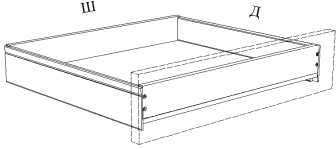
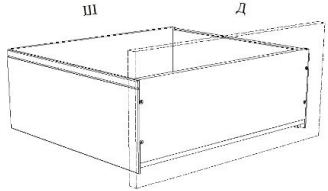
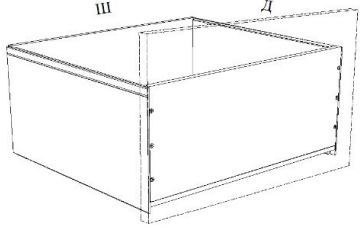

ЗОВНІШНІЙ ВИГЛЯД ТА ОПИС	ШИРИНА ШАФИ, мм	ЯЩИК			АРТИКУЛ	ЦІНА, грн.
		ШИРИНА, мм	ДОВЖИНА, мм	ВИСОТА, мм		
<p>ЯЩИК ДЕРЕВ'ЯНИЙ, ВИС. 90 мм</p> 	300	250	440	90	V.250.440.90	600.00
	400	350	440	90	V.350.440.90	860.00
	450	400	440	90	V.400.440.90	1,090.00
	500	450	440	90	V.450.440.90	1,310.00
	600	550	440	90	V.550.440.90	1,530.00
	700	650	440	90	V.650.440.90	1,720.00
	800	750	440	90	V.750.440.90	1,970.00
	900	850	440	90	V.850.440.90	2,140.00
	1000	950	440	90	V.950.440.90	2,380.00
	1100	1050	440	90	V.1050.440.90	2,530.00
	1200	1150	440	90	V.1150.440.90	2,760.00
					Ящик під водостік	+40%
	Дно ящика: МДФ, облицьовано шпоном ясеня з обох сторін				в кольоровій обробці	+20%
<p>ЯЩИК ДЕРЕВ'ЯНИЙ, ВИС. 200 мм</p> 	300	250	440	200	V.250.440.200	840.00
	400	350	440	200	V.350.440.200	1,220.00
	450	400	440	200	V.400.440.200	1,520.00
	500	450	440	200	V.450.440.200	1,900.00
	600	550	440	200	V.550.440.200	2,160.00
	700	650	440	200	V.650.440.200	2,410.00
	800	750	440	200	V.750.440.200	2,740.00
	900	850	440	200	V.850.440.200	3,020.00
	1000	950	440	200	V.950.440.200	3,330.00
	1100	1050	440	200	V.1050.440.200	3,550.00
	1200	1150	440	200	V.1150.440.200	3,930.00
					Ящик під водостік	+40%
	Дно ящика: МДФ, облицьовано шпоном ясеня з обох сторін				в кольоровій обробці	+20%
<p>ЯЩИК ДЕРЕВ'ЯНИЙ, ВИС. 250 мм</p> 	300	250	440	250	V.250.440.250	980.00
	400	350	440	250	V.350.440.250	1,380.00
	450	400	440	250	V.400.440.250	1,740.00
	500	450	440	250	V.450.440.250	2,120.00
	600	550	440	250	V.550.440.250	2,470.00
	700	650	440	250	V.650.440.250	2,780.00
	800	750	440	250	V.750.440.250	3,120.00
	900	850	440	250	V.850.440.250	3,430.00
	1000	950	440	250	V.950.440.250	3,790.00
	1100	1050	440	250	V.1050.440.250	4,050.00
	1200	1150	440	250	V.1150.440.250	4,480.00
					Ящик під водостік	+40%
	Дно ящика: МДФ, облицьовано шпоном ясеня з обох сторін				в кольоровій обробці	+20%

ЗОВНІШНІЙ ВИГЛЯД ТА ОПИС	ШИРИНА ШАФИ, мм	ЯЩИК			АРТИКУЛ	ЦІНА, грн.
		ШИРИНА, мм	ДОВЖИНА, мм	ВИСОТА, мм		
<p>ЯЩИК ДЕРЕВ'ЯНИЙ, ВИС. 90 мм</p> 	300	250	490	90	V.250.490.90	660.00
	400	350	490	90	V.350.490.90	930.00
	450	400	490	90	V.400.490.90	1,170.00
	500	450	490	90	V.450.490.90	1,410.00
	600	550	490	90	V.550.490.90	1,660.00
	700	650	490	90	V.650.490.90	1,860.00
	800	750	490	90	V.750.490.90	2,100.00
	900	850	490	90	V.850.490.90	2,310.00
	1000	950	490	90	V.950.490.90	2,550.00
	1100	1050	490	90	V.1050.490.90	2,720.00
	1200	1150	490	90	V.1150.490.90	2,930.00
						Ящик під водостік
					в кольоровій обробці	+20%
Дно ящика: МДФ, облицьовано шпоном ясеня з обох сторін						
<p>ЯЩИК ДЕРЕВ'ЯНИЙ, ВИС. 200 мм</p> 	300	250	490	200	V.250.490.200	910.00
	400	350	490	200	V.350.490.200	1,310.00
	450	400	490	200	V.400.490.200	1,640.00
	500	450	490	200	V.450.490.200	2,030.00
	600	550	490	200	V.550.490.200	2,310.00
	700	650	490	200	V.650.490.200	2,600.00
	800	750	490	200	V.750.490.200	2,950.00
	900	850	490	200	V.850.490.200	3,240.00
	1000	950	490	200	V.950.490.200	3,570.00
	1100	1050	490	200	V.1050.490.200	3,810.00
	1200	1150	490	200	V.1150.490.200	4,030.00
						Ящик під водостік
					в кольоровій обробці	+20%
Дно ящика: МДФ, облицьовано шпоном ясеня з обох сторін						
<p>ЯЩИК ДЕРЕВ'ЯНИЙ, ВИС. 250 мм</p> 	300	250	490	250	V.250.490.250	1,050.00
	400	350	490	250	V.350.490.250	1,480.00
	450	400	490	250	V.400.490.250	1,880.00
	500	450	490	250	V.450.490.250	2,280.00
	600	550	490	250	V.550.490.250	2,660.00
	700	650	490	250	V.650.490.250	2,980.00
	800	750	490	250	V.750.490.250	3,360.00
	900	850	490	250	V.850.490.250	3,690.00
	1000	950	490	250	V.950.490.250	4,090.00
	1100	1050	490	250	V.1050.490.250	4,360.00
	1200	1150	490	250	V.1150.490.250	4,720.00
						Ящик під водостік
					в кольоровій обробці	+20%
Дно ящика: МДФ, облицьовано шпоном ясеня з обох сторін						

ЗОВНІШНІЙ ВИГЛЯД ТА ОПИС	ШИРИНА ШАФИ, мм	ЯЩИК			АРТИКУЛ	ЦІНА, грн.
		ШИРИНА, мм	ДОВЖИНА, мм	ВИСОТА, мм		
<p>ЯЩИК ДЕРЕВ'ЯНИЙ, ВИС. 90 мм</p> 	300	250	540	90	V.250.540.90	690.00
	400	350	540	90	V.350.540.90	1,000.00
	450	400	540	90	V.400.540.90	1,260.00
	500	450	540	90	V.450.540.90	1,520.00
	600	550	540	90	V.550.540.90	1,780.00
	700	650	540	90	V.650.540.90	3,000.00
	800	750	540	90	V.750.540.90	2,220.00
	900	850	540	90	V.850.540.90	2,450.00
	1000	950	540	90	V.950.540.90	2,720.00
	1100	1050	540	90	V.1050.540.90	2,860.00
	1200	1150	540	90	V.1150.540.90	3,100.00
					Ящик під водостік	+40%
	Дно ящика: МДФ, облицьовано шпоном ясеня з обох сторін				в кольоровій обробці	+20%
<p>ЯЩИК ДЕРЕВ'ЯНИЙ, ВИС. 200 мм</p> 	300	250	540	200	V.250.540.200	980.00
	400	350	540	200	V.350.540.200	1,410.00
	450	400	540	200	V.400.540.200	1,760.00
	500	450	540	200	V.450.540.200	2,190.00
	600	550	540	200	V.550.540.200	2,480.00
	700	650	540	200	V.650.540.200	2,790.00
	800	750	540	200	V.750.540.200	3,170.00
	900	850	540	200	V.850.540.200	3,480.00
	1000	950	540	200	V.950.540.200	3,830.00
	1100	1050	540	200	V.1050.540.200	4,100.00
	1200	1150	540	200	V.1150.540.200	4,450.00
					Ящик під водостік	+40%
	Дно ящика: МДФ, облицьовано шпоном ясеня з обох сторін				в кольоровій обробці	+20%
<p>ЯЩИК ДЕРЕВ'ЯНИЙ, ВИС. 250 мм</p> 	300	250	540	250	V.250.540.250	1,140.00
	400	350	540	250	V.350.540.250	1,590.00
	450	400	540	250	V.400.540.250	2,020.00
	500	450	540	250	V.450.540.250	2,450.00
	600	550	540	250	V.550.540.250	2,860.00
	700	650	540	250	V.650.540.250	3,210.00
	800	750	540	250	V.750.540.250	3,620.00
	900	850	540	250	V.850.540.250	3,970.00
	1000	950	540	250	V.950.540.250	4,390.00
	1100	1050	540	250	V.1050.540.250	4,690.00
	1200	1150	540	250	V.1150.540.250	5,170.00
					Ящик під водостік	+40%
	Дно ящика: МДФ, облицьовано шпоном ясеня з обох сторін				в кольоровій обробці	+20%

СЕРІЯ "ДОДАТКОВІ АКСЕСУАРИ"



ЗОВНІШНІЙ ВИГЛЯД ТА ОПИС	ШИРИНА ШАФИ, мм	РОЗМІР ОРГАНІЗЕРА			АРТИКУЛ	ЦІНА, грн.
		ВИСОТА, мм	ШИРИНА, мм	ДОВЖИНА, мм		
<p>СТІЙКА НАСТІЛЬНА</p>  <p>Матеріал: металева труба, 20x30 мм Фарбування: емаль чорна матова</p>	-	185	208	1000	SN.1000.208.185	3,840.00
<p>КОРОБКА 53, ДЛЯ СТІЙКИ НАСТІЛЬНОЇ</p>  <p>Коробка має спеціальну конструкцію для розміщення в органайзері</p>  <p>В коробку підходять всі вкладиші, для кухонних лотків, крім VK7</p> 	-	53	150	400	KRM.53.150.400 Basic KRM.53.150.400 Color	710.00 850.00
<p>КОРОБКА 104, ДЛЯ СТІЙКИ НАСТІЛЬНОЇ</p>  <p>Коробка має спеціальну конструкцію для розміщення в органайзері</p> 	-	104	150	200	KRM.104.150.200 Basic KRM.104.150.200 Color	590.00 710.00
	-	104	150	400	KRM.104.150.400 Basic KRM.104.150.400 Color	830.00 1,000.00

ЗОВНІШНІЙ ВИГЛЯД ТА ОПИС	ШИРИНА ШАФИ, мм	РОЗМІР ОРГАНІЗАЦІОННОЇ			АРТИКУЛ	ЦІНА, грн.
		ВИСОТА, мм	ШИРИНА, мм	ДОВЖИНА, мм		
<p>ПОЛИЧКА ДЛЯ СТИЙКИ НАСТІЛЬНОЇ</p>  <p>(виготовляється з МДФ та шпону ясеня з обох сторін)</p>	-	4	162	140	PM.162.140 Basic PM.162.140 Color	40.00 50.00
	-	4	162	340	PM.162.340 Basic PM.162.340 Color	70.00 80.00
	-	4	162	540	PM.162.540 Basic PM.162.540 Color	100.00 120.00
	-	4	162	740	PM.162.740 Basic PM.162.740 Color	120.00 140.00
	-	4	162	940	PM.162.940 Basic PM.162.940 Color	160.00 190.00
<p>ОРГАНІЗАТОР ДЛЯ ФЕНА</p> 	-	107	300	480	OF.107.300.480 Basic OF.107.300.480 Color подрізка компенсатора	1,200.00 1,440.00 30.00
<p>СУМІШ РОСЛИННОЇ ОЛІЇ ТА БДЖОЛИНОГО ВОСКУ ДЛЯ ОБРОБКИ ДЕРЕВИНИ</p> 		флакони ПЕТ, об'єм 30 мл			MR.30 Basic MR.30 Color	60.00 70.00

ЗОВНІШНІЙ ВИГЛЯД ТА ОПИС	ШИРИНА ШАФИ, мм	РОЗМІР ОРГАНІЗЕРА			АРТИКУЛ	ЦІНА, грн.
		ВИСОТА, мм	ШИРИНА, мм	ДОВЖИНА, мм		
<p>КОМПЕНСАТОР БОКОВИЙ (масив дерева)</p> 	-	-	50	480	KB.50.480 Basic KB.50.480 Color	160.00 190.00
	-	-	100	480	KB.100.480 Basic KB.100.480 Color	240.00 290.00
	-	-	150	480	KB.150.480 Basic KB.150.480 Color	290.00 350.00
	-	-	200	480	KB.200.480 Basic KB.200.480 Color	350.00 420.00
					подрізка компенсатора	30.00
<p>КОМПЕНСАТОР ЗАДНІЙ (масив дерева)</p> 	-	-	80	300	KZ.80.300 Basic KZ.80.300 Color	160.00 190.00
	-	-	80	500	KZ.80.500 Basic KZ.80.500 Color	220.00 260.00
	-	-	80	1000	KZ.80.1000 Basic KZ.80.1000 Color	330.00 400.00
					подрізка компенсатора	30.00
<p>КИЛИМОК ГУМОВИЙ МЕБЛЕВИЙ</p>  <p>Товщина килимка 1,2 мм</p>		-	-	480	K.480	400.00 (за м.п.)
	Колір: БІЛИЙ, СІРИЙ, АНТРАЦИТ, КОРИЧНЕВИЙ, ЧОРНИЙ					
		-	-	1450	K.1450	1,190.00 (за м.п.)
	Колір: СІРИЙ					
						підрізка килимка під розмір ящика

ІНСТРУКЦІЯ ПО ЗАМІРУ МЕБЛЕВОГО ЯЩИКА

Оскільки меблеві компанії використовують різні системи висування, внутрішні розміри ящиків відрізняються.

Компанія «ERGOBOX» виготовляє органайзери за довжиною та шириною, у максимальних розмірах, для ящиків із довжиною напрямних **450 мм та 500 мм**.

Для правильного розміщення органайзера (ів) в ящик, необхідна підрізка під фактичні розміри ящика.

На Рис. 1, наведено приклад розміщення Класичного лотка в ящик, з підрізкою бокових та заднього «компенсаторів».



Рис. 1

Необхідно визначити три розміри: ширину (**Ш**), довжину (**Д**), та висоту (**В1**, **В2**) всередині ящика у **міліметрах**.

Ширина (**Ш**) – це внутрішній розмір від боковини до боковини ящика по дну (див. Рис. 2 або Рис. 3).

Довжина (**Д**) – це внутрішній розмір від фасада до задньої стінки ящика (див. Рис. 4).

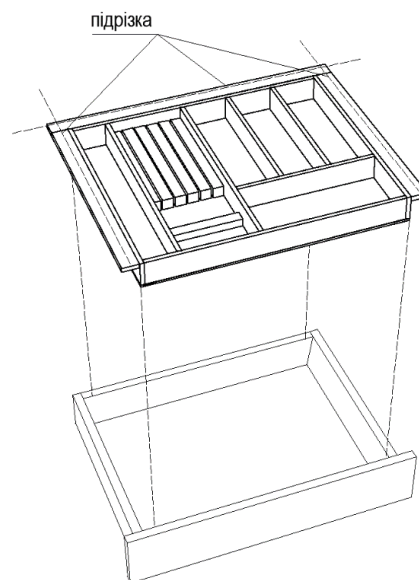
Висота (**В1**) – це висота боковини, всередині ящика, висота (**В2**) – це висота від дна ящика до верхньої перешкоди.

УВАГА! Необхідно надати інформацію про те, як зібраний ящик та яка система висування використана.



Рис. 2



Рис. 3

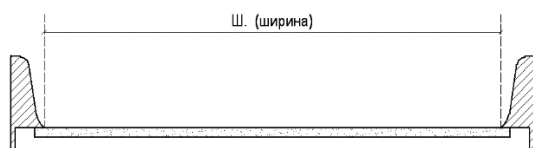

Рис. 4

Ш = _____ ММ
Д = _____ ММ
В1 = _____ ММ
В2 = _____ ММ

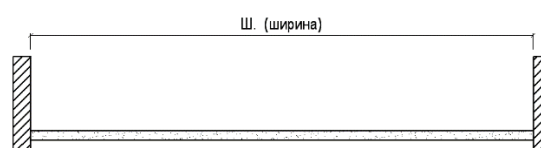
ВАЖЛИВО! Після підрізки органайзера, місце підрізки необхідно обробити сумішшю рослинних олій та воску.

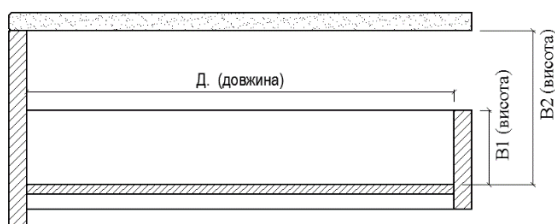

КОНТАКТИ

- Фірмовий сайт: www.ergobox.ua
- Електронна адреса: ergobox@i.ua
- Телефони: (068) 952-69-37, (099) 424-09-79 + Viber, Telegram
- Фірмовий шоу-рум: ТЦ «4ROOM» (3-й поверх, офісний центр), Кільцева дорога (Київська обл., Києво-Святошинський район, с. Петропавлівська Борщагівка, вул. Петропавлівська, 6)
- Телефони: (068) 952-69-37, (099) 424-09-79 + Viber
- Режим роботи: Понеділок – П'ятниця, 10:00 - 18:00

-
- Виробництво: 07353, Київська обл., Вишгородський район, с. Старі Петровці, вул. Польова, 15А