



АСОРТИМЕНТ ДЛЯ ВУЛИЧНИХ МЕБЛІВ



Hettich

НОВИЙ ONLINE-КАТАЛОГ УКРАЇНСЬКОЮ МОВОЮ

Hettich 2025

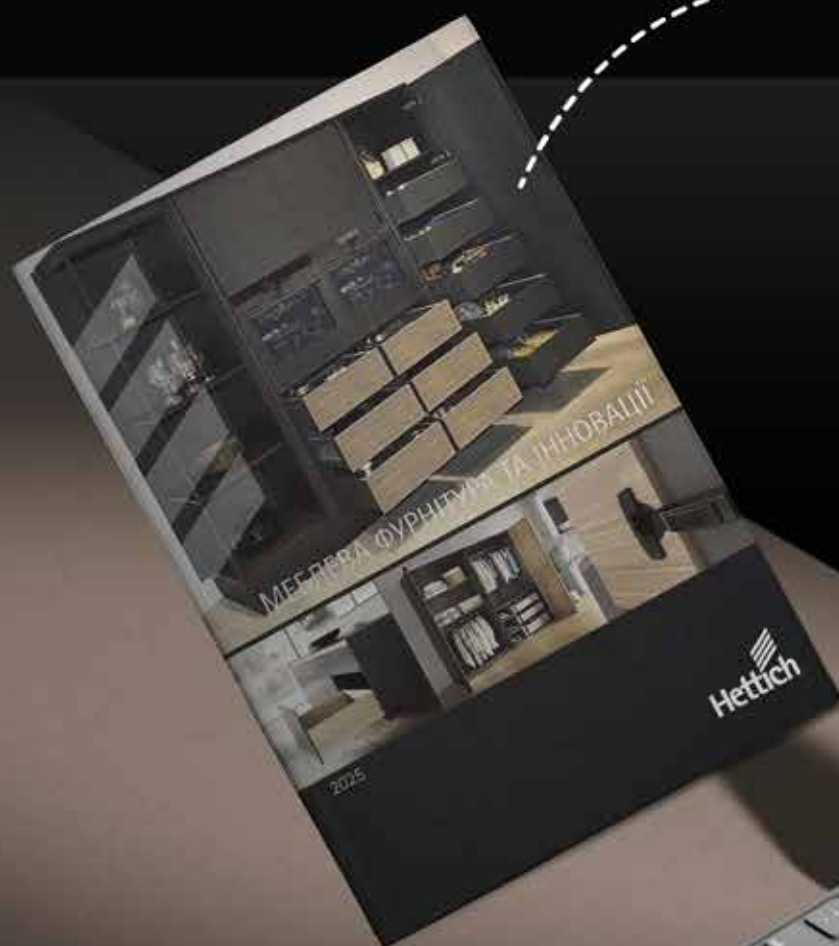

Асортимент для вуличних меблів

► Огляд асортименту

► Фурнітура

Система висувних шухляд InnoTech Atira з подвійним бічним профілем	6 - 12	
Гвинти з нержавіючої сталі	7, 9 - 11	
CargoPlus решітка та тримач для тарілок	13	
Quadro Compact система напрямних для InnoTech Atira, шурупи із нержавіючої сталі	14 - 15	
Система організації внутрішнього простору для шухляд та внутрішніх шухляд	16 - 17	
Система збору та сортування відходів для системи шухляд InnoTech Atira		
За передніми панелями, Pull	18 - 19	
За передніми панелями, внутрішні шухляди	20 - 21	
Quadro Compact		
Висувна полиця для газового балона		
Фіксатори для висувних полиць		
Шурупи із нержавіючої сталі	22	
Завіса Veosys із нержавіючої сталі		
Монтажні планки та аксесуари для дверей на завісах	23 - 24	
ComfortSpin поворотна полиця	25	
Шурупи із нержавіючої сталі	26 - 27	

Асортимент для вуличних меблів

- ▶ Огляд асортименту
- ▶ Фурнітура



Система збору та сортування відходів для системи шухляд InnoTech Atira



Дізнайтеся більше на нашій головній сторінці outdoor.hettich.com





ComfortSpin
поворотна полиця

Завіса Veosys із
нержавіючої сталі

Встановлені на нижній
панелі напрямні Quadro
Compact для висувної
полиці для газового
балона

Система висувних шухляд
InnoTech Atira

Шухляда для великого
кухонного посуду

Напрямні Quadro Compact
для InnoTech Atira

CargoPlus решітка та тримач
для тарілок для InnoTech Atira

Внутрішня організація для
InnoTech Atira

Шурупи із нержавіючої сталі

InnoTech Atira система висувних шухляд з подвійним бічним профілем

- ▶ Шухляда, висота 70 мм, сталь з порошковим покриттям, срібло / білий / антрацит
- ▶ Шурупи для ДСП із нержавіючої сталі, з потайною головкою



Комплект шухляди

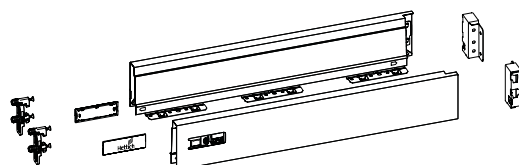

Комплект містить:

- ▶ 1 боковина шухляди, ліва і права
- ▶ 2 кріплення фасаду з розтискними муфтами для шухляди
- ▶ 2 декоративні заглушки, пластикові з логотипом Hettich
- ▶ 1 кріплення задньої стінки, ліве та праве
- ▶ Алюмінієва задня панель, див. стор. 11
- ▶ Кріпильний матеріал (Для використання у вуличних меблях, ми рекомендуємо шурупи із нержавіючої сталі)
- ▶ Підходить для використання на відкритому просторі відповідно до DIN EN 1670, клас 3

Номінальна довжина, мм	Артикул / колір			Упаковка
	срібло	білий	антрацит	
470	9 307 113	9 307 140	9 307 127	1 комплект
520	9 307 115	9 307 142	9 307 129	1 комплект

Бічні профілі шухляди, оптова упаковка

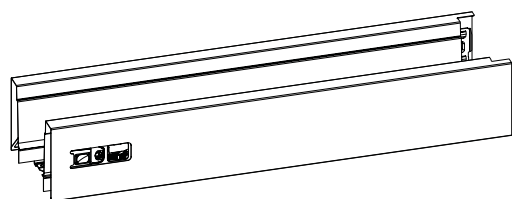

- ▶ Інтегроване вертикальне і бічне регулювання
- ▶ Сталь з порошковим покриттям

Номінальна довжина, мм	Артикул / колір / сторона кріплення						Упаковка
	срібло		білий		антрацит		
	ліва	права	ліва	права	ліва	права	
470	9 194 398	9 194 399	9 194 412	9 194 413	9 194 426	9 194 427	18 шт
520	9 194 400	9 194 401	9 194 414	9 194 415	9 194 428	9 194 429	18 шт

Кріплення задньої стінки

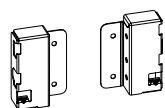

- ▶ Сталь з порошковим покриттям

Номінальна довжина, мм	Артикул / колір / сторона кріплення						Упаковка
	срібло		білий		антрацит		
	ліва	права	ліва	права	ліва	права	
70	1 062 501	1 062 502	9 194 627	9 194 628	9 194 629	9 194 630	40 шт

Система висувних шухляд InnoTech Atira з подвійним бічним профілем

- ▶ Шухляда, висота 70 мм, сталь з порошковим покриттям, срібло / білий / антрацит
- ▶ Шурупи для ДСП із нержавіючої сталі, з потайною головкою

Кріплення фасаду для бічного профіля шухляди

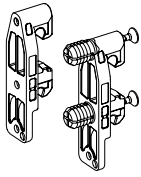

- ▶ Пластик, білий

Варіант монтажу	Артикул	Упаковка
3 розтискними муфтами	1 061 450	400 шт

Заглушки

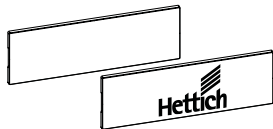

- ▶ Заглушки з логотипом на замовлення доступні за попереднім запитом
- ▶ Пластик

Колір системи	Покриття	Артикул	Упаковка
срібло	сіре з логотипом Hettich	9 194 646	300 шт
білий	біле з логотипом Hettich	9 194 647	300 шт
антрацит	темно-сіре з логотипом Hettich	9 194 648	300 шт

Шуруп для ДСП, кругла головка – для решітки CargoPlus для системи шухляд InnoTech Atira



- ▶ Шуруп для кріплення задньої панелі та решітки CargoPlus, висота бічного профілю шухляди 70 / 144 мм
- ▶ Шуруп з круглою головкою
- ▶ Шуруп Pozidrive
- ▶ Нержавіюча сталь

Розміри, мм	Артикул	Упаковка
ø 3,5 x 12	9 338 474	200 шт

- ▶ Шуруп для кріплення задньої панелі, висота бічного профілю шухляди 70 мм
- ▶ Шуруп з круглою головкою
- ▶ Шуруп Pozidrive
- ▶ Нержавіюча сталь

Розміри, мм	Артикул	Упаковка
ø 3,5 x 20	9 338 475	200 шт

Шурупи для ДСП, потайна головка – для системи шухляд InnoTech Atira



- ▶ Шуруп для кріплення передньої панелі до бічного профілю шухляди
- ▶ Шуруп з круглою головкою
- ▶ Шуруп Pozidrive
- ▶ Нержавіюча сталь

Розміри, мм	Артикул	Упаковка
ø 3,5 x 25	9 338 476	200 шт

- ▶ Шуруп для кріплення задньої панелі / від ширини корпусу 600 мм
- ▶ Шуруп з круглою головкою
- ▶ Шуруп Pozidrive
- ▶ Нержавіюча сталь

Розміри, мм	Артикул	Упаковка
ø 3,5 x 30	9 338 477	200 шт

InnoTech Atira система шухляд з подвійним бічним профілем

- ▶ Шухляда внутрішня з релінгом, висота 144 мм, сталь з порошковим покриттям, срібло/білий/антрацит
- ▶ Шурупи для ДСП із нержавіючої сталі, з потайною головкою



Внутрішня шухляда, комплект

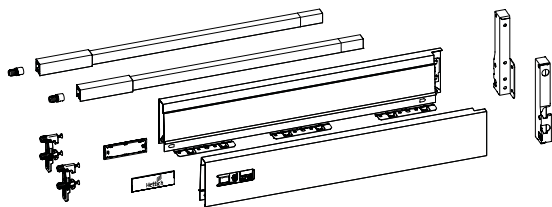

Комплект містить:

- ▶ 1 боковина шухляди, ліва та права
- ▶ 2 кріплення фасаду з розтискними муфтами для шухляди
- ▶ 2 декоративні заглушки, пластикові з логотипом Hettich
- ▶ 1 поздовжній релінг, лівий та правий
- ▶ 2 кріплення релінгу з розтискними муфтами
- ▶ 1 кріплення задньої стінки, ліве та праве
- ▶ Алюмінієва задня панель, див. стор. 11
- ▶ Кріпильний матеріал (для використання у вуличних меблях, ми рекомендуємо шурупи з нержавіючої сталі)
- ▶ Підходить для зовнішнього використання відповідно до DIN EN 1670, клас 3

Номінальна довжина, мм	Артикул / колір			Упаковка
	срібло	білий	антрацит	
470	9 307 206	9 307 220	9 307 213	1 комплект
520	9 307 207	9 307 221	9 307 214	1 комплект

Бічні профілі шухляд, оптова упаковка

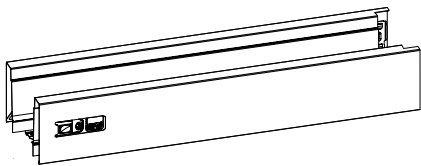

- ▶ Інтегроване вертикальне та бічне регулювання
- ▶ Сталь з порошковим покриттям

Номінальна довжина, мм	Артикул / Колір / Сторона кріплення						Упаковка
	срібло		білий		антрацит		
	ліва	права	ліва	права	ліва	права	
470	9 194 398	9 194 399	9 194 412	9 194 413	9 194 426	9 194 427	18 шт
520	9 194 400	9 194 401	9 194 414	9 194 415	9 194 428	9 194 429	18 шт

Кріплення задньої стінки

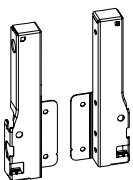

- ▶ Сталь з порошковим покриттям

Номінальна довжина, мм	Артикул / Колір / Сторона кріплення						Упаковка
	срібло		білий		антрацит		
	ліва	права	ліва	права	ліва	права	
144	9 007 355	9 007 356	9 194 635	9 194 636	9 194 637	9 194 638	40 шт

InnoTech Atira система шухляд з подвійним бічним профілем

- ▶ Шухляда внутрішня з релінгом, висота 144 мм, сталь з порошковим покриттям, срібло /білий /антрацит
- ▶ Шурупи для ДСП з нержавіючої сталі, потайна головка

Кріплення фасаду для бічного профіля шухляди

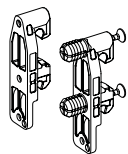

- ▶ Пластик, білий

Кріплення фасаду для поздовжнього релінга



- ▶ Пластик, білий

Варіант монтажу	Артикул	Упаковка	Ціна	Варіант монтажу	Артикул	Упаковка
З розтискними муфтами	1 061 450	400 шт		З розтискними муфтами	1 061 965	400 шт

Заглушки

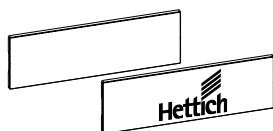

- ▶ Заглушки з логотипом на замовлення доступні за запитом
- ▶ Пластик

Колір системи	Покриття	Артикул	Упаковка
срібло	сіре з логотипом Hettich	9 194 646	300 шт
білий	біле з логотипом Hettich	9 194 647	300 шт
антрацит	темно-сіре з логотипом Hettich	9 194 648	300 шт

Поздовжній релінг

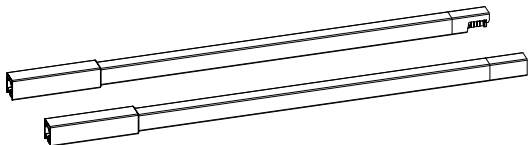

- ▶ Сталь з порошковим покриттям

Номінальна довжина, мм	Артикул / Колір / Сторона кріплення						Упаковка
	срібло		білий		антрацит		
	ліва	права	ліва	права	ліва	права	
470	9 194 530	9 194 531	9 194 544	9 194 545	9 194 558	9 194 559	80 шт
520	9 194 532	9 194 533	9 194 546	9 194 547	9 194 560	9 194 561	80 шт

Шурупи для ДСП, кругла головка – для решітки CargoPlus для системи шухляд InnoTech Atira



- ▶ Шурупи для кріплення задньої панелі та дротяної полиці CargoPlus, висота бічного профілю шухляди 70 / 144 мм
- ▶ Кругла головка ▶ Шуруп Pozidrive ▶ Нержавіюча сталь

Розміри, мм	Артикул	Упаковка
Ø 3,5 x 12	9 338 474	200 шт

- ▶ Шуруп для кріплення задньої панелі, висота бічного профілю шухляди 70 мм
- ▶ Кругла головка ▶ Шуруп Pozidrive ▶ Нержавіюча сталь

Розміри, мм	Артикул	Упаковка
Ø 3,5 x 20	9 338 475	200 шт

InnoTech Atira система шухляд з подвійним бічним профілем

- ▶ Шухляда внутрішня з релінгом, висота 144 мм, сталь з порошковим покриттям, срібло/білий/антрацит
- ▶ Шурупи для ДСП з нержавіючої сталі, потайна головка

Шурупи для ДСП, потайна головка – для системи шухляд InnoTech Atira



- ▶ Шуруп для кріплення передньої панелі до бічного профілю шухляди
- ▶ Потайна головка ▶ Шуруп Pozidrive ▶ Нержавіюча сталь

Розміри мм	Артикул	Упаковка
ø 3,5 x 25	9 338 476	200 шт

- ▶ Шуруп для кріплення задньої панелі / від ширини корпусу 600 мм
- ▶ Потайна головка ▶ Шуруп Pozidrive ▶ Нержавіюча сталь

Розміри мм	Артикул	Упаковка
ø 3,5 x 30	9 338 477	200 шт

InnoTech Atira система шухляд з подвійним бічним профілем

- ▶ Опції задньої панелі для шухляди, висота 70 мм, внутрішні шухляди з релінгами, висота 144 мм
- ▶ Шурупи з нержавіючої сталі для ДСП, з круглою головкою / з потайною головкою

Алюмінієва задня панель

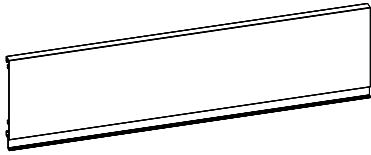

- ▶ Для нарізання в розмір
- ▶ Довжина 200 мм
- ▶ Алюміній з порошковим покриттям
- ▶ Базова довжина (BL) = номінальна довжина (NL) - 3

Колір	Артикул / номінальна висота		Упаковка
	70	144	
срібло	0 077 913	0 013 225	1 шт
білий	9 194 518	9 194 520	1 шт
антрацит	9 194 519	9 194 521	1 шт

Шурупи для ДСП, кругла головка - для решітки CargoPlus і кріплення задньої панелі для системи шухляд InnoTech Atira



- ▶ Шуруп для кріплення задньої панелі для дротяної полиці CargoPlus, висота бічного профілю шухляди 70 / 144 мм
- ▶ Потайна головка
- ▶ Шуруп Pozidrive
- ▶ Нержавіюча сталь

Розміри мм	Артикул	Упаковка
ø 3,5 x 12	9 338 474	200 шт

- ▶ Шуруп для кріплення задньої панелі висота бічного профілю шухляди 70 мм
- ▶ Потайна головка
- ▶ Шуруп Pozidrive
- ▶ Нержавіюча сталь

Розміри мм	Артикул	Упаковка
ø 3,5 x 20	9 338 475	200 шт

Шурупи для ДСП, потайна головка - для системи шухляд InnoTech Atira



- ▶ Шуруп для кріплення задньої панелі / від ширини корпусу 600 мм
- ▶ Потайна головка
- ▶ Шуруп Pozidrive
- ▶ Нержавіюча сталь

Розміри мм	Артикул	Упаковка
ø 3,5 x 30	9 338 477	200 шт

InnoTech Atira система шухляд з подвійним бічним профілем

- ▶ Декоративні елементи
- ▶ З'єднувач для тонких передніх панелей товщиною 10 мм і більше



- ▶ Для передньої панелі товщиною від 10 мм
- ▶ Муфта для оптимального кріплення до м'яких матеріалів (МДФ поперечна міцність на розрив > 0,6 Н/мм², поперечна міцність ДСП > 0,45 Н/мм²)
- ▶ Самонарізні шурупи для оптимальної фіксації у твердих матеріалах (наприклад, матеріал із твердою поверхнею, природний камінь, пластик, кераміка)
- ▶ Для використання у вуличних меблях, ми рекомендуємо шурупи із нержавіючої сталі
- ▶ Використанні зі стандартними кріпленнями передньої панелі
- ▶ Спосіб кріплення має відповідати типу та якості матеріалу і перевірений на надійність кріплення

З'єднувач для бічного профілю шухляди

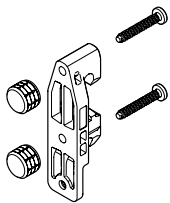

Комплект містить:

- ▶ 2 кріплення фасаду для шухляди
- ▶ 4 муфти, \varnothing 10 x 8 мм
- ▶ 4 саморізи \varnothing 3.5 x 22 мм

Артикул	Упаковка
9 268 143	1 комплект

З'єднувач для поздовжнього релінга

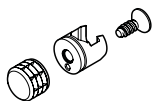

Комплект містить:

- ▶ 2 кріплення для поздовжнього релінга
- ▶ 2 муфти, \varnothing 10 x 8 мм
- ▶ 2 саморізи \varnothing 3.5 x 9.5 мм

Артикул	Упаковка
9 268 145	1 комплект

Інформація про монтаж

Плитний матеріал, МДФ

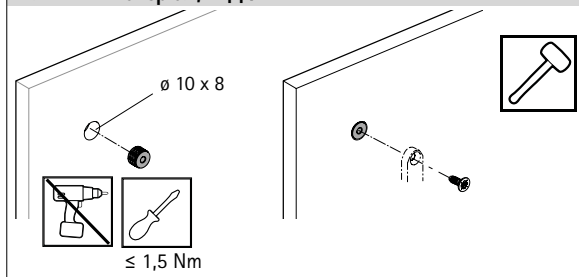

HPL, тверді матеріали

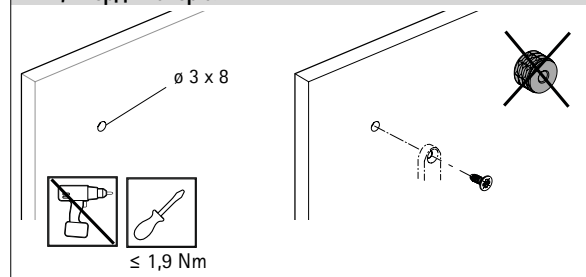

Спосіб кріплення має відповідати типу та якості матеріалу і перевірений на надійність кріплення.

InnoTech Atira система шухляд з подвійним бічним профілем

- ▶ Решітка CargoPlus для бічного профілю шухляди висотою 70 / 144 мм
- ▶ Аксесуари, тримач для тарілок для бічного профілю шухляди висотою 144 мм

Додатково

- ▶ Нержавіюча сталь хромована SS 201
- ▶ Підходить для зовнішнього використання відповідно до DIN EN 1670, клас 3

Для використання у вуличних меблях, ми рекомендуємо шурупи із нержавіючої сталі

Решітка CargoPlus



Доступно для 3 різних зовнішніх ширин корпусу шафи 450 мм, 600 мм та 900 мм і двох різних глибин корпусу 470 мм та 520 мм, для товщини корпусу 16 мм, висота бічного профілю шухляди 70 / 144 мм.

Комплект містить:

- ▶ 4 застібки-кліпси
- ▶ 2 пластикових кріплення, сірий пластик
- ▶ Для використання у вуличних меблях, ми рекомендуємо шурупи із нержавіючої сталі, арт. 9 338 474

Ширина решітки в мм	Зовнішня ширина корпусу шафи в мм (для бічної панелі товщиною в 16 мм)	Артикул / Номінальна довжина		Упаковка
		470 мм	520 мм	
312	450	9 216 602	9 216 605	1 шт
462	600	9 216 603	9 216 606	1 шт
762	900	9 216 604	9 216 607	1 шт

Тримач тарілок CargoPlus для ширини корпусу шафи 450 мм та 600 мм



- ▶ Може вмістити до 10 тарілок звичайного розміру (Ø 250 мм) для ширини шафи 450 мм і 16 тарілок звичайного розміру (Ø 250 мм) для ширини корпусу 600 мм

▶ Розміри:

450 мм Ширина та 470 мм Глибина

(312 ширина x 459 глибина 135 мм висота)

Горизонтальна поверхня за полицею для тарілок: Глибина 210 мм

450 мм Ширина та 520 мм Глибина

(312 ширина x 509 глибина 135 мм висота)

Горизонтальна поверхня за полицею для тарілок: Глибина 260 мм

600 мм Ширина та 470 мм Глибина

(462 ширина x 459 глибина 135 мм висота)

Горизонтальна поверхня за полицею для тарілок: Глибина 210 мм

600 мм Ширина та 520 мм Глибина

(462 ширина x 509 глибина 135 мм висота)

Горизонтальна поверхня за полицею для тарілок: Глибина 260 мм

- ▶ Рекомендована висота фасада ≥ 360 мм

- ▶ Будь ласка, замовляйте комплекти InnoTech та напрямні окремо

Зовнішня ширина корпусу шафи в мм (для бічної панелі товщиною 16 мм)	Артикул / Номінальна довжина		Упаковка
	470 мм	520 мм	
450	9 216 609	9 216 612	1 шт
600	9 216 615	9 216 618	1 шт

Тримач тарілок CargoPlus для ширини корпусу шафи 900 мм



- ▶ Може вмістити до 16 тарілок звичайного розміру (Ø 250 мм)

▶ **900 мм Ширина та 470 мм Глибина**

(762 ширина x 459 глибина 163 мм висота)

Горизонтальна поверхня за полицею для тарілок: Глибина 210 мм

900 мм Ширина та 520 мм Глибина

(762 ширина x 509 глибина 163 мм висота)

Горизонтальна поверхня за полицею для тарілок: Глибина 260 мм

- ▶ Рекомендована висота фасада ≥ 360 мм

- ▶ Будь ласка, замовляйте комплекти InnoTech та напрямні окремо

Зовнішня ширина корпусу шафи в мм (для бічної панелі товщиною 16 мм)	Артикул / Номінальна довжина		Упаковка
	470 мм	520 мм	
900	9 216 620	9 216 621	1 шт

InnoTech Atira система шухляд з подвійним бічним профілем

- ▶ Quadro Compact система напрямних – Silent System
- ▶ Напрямні повного висування, навантажувальна здатність 40 кг, шурупи з нержавіючої сталі



- ▶ З інтегрованою Silent System
- ▶ Насувний монтаж
- ▶ Монтажна ширина 12.5 мм (товщина боковини корпусу 16 мм)
- ▶ Підходить для використання на відкритому просторі відповідно до DIN EN 1670, клас 3
- ▶ Навантажувальна здатність відповідно до EN 15338, рівень 3
- ▶ Індивідуальне покриття
- ▶ Для використання у вуличних меблях, ми рекомендуємо шурупи із нержавіючої сталі

Упаковка комплекта

Номінальна довжина / довжина шухляди NL мм	Артикул / Зручні функції Silent System	Упаковка
470	9 314 621	1 пара
520	9 314 623	1 пара

Оптова упаковка

Номінальна довжина / довжина шухляди NL мм	Артикул / Зручні функції / Сторона кріплення Silent System		Упаковка
	ліва	права	
470	9 311 544	9 311 545	16 шт.
520	9 314 053	9 314 054	16 шт

Гвинти прямого кріплення



- ▶ Потайна головка
- ▶ Гвинт Pozidrive
- ▶ Нікельований

Розміри, мм	Артикул	Упаковка
ø 6,3 x 14	0 051 265	200 шт

Шурупи для ДСП, потайна головка



- ▶ Потайна головка
- ▶ Шуруп Pozidrive
- ▶ Нікельований

Розміри, мм	Артикул	Упаковка
ø 4 x 16	9 338 501	200 шт

InnoTech Atira система шухляд з подвійним бічним профілем

- ▶ **Quadro Compact система напрямних – Push to open**
- ▶ **Напрямні повного висування, навантаження 40 кг, синхронізація**



- ▶ З інтегрованою **Push to open**
- ▶ Насувний монтаж
- ▶ Встановлена ширина 12.5 мм (товщина боковини корпусу 16 мм)
- ▶ Підходить для зовнішнього використання відповідно до DIN EN 1670, клас 3
- ▶ Навантажувальна здатність відповідно до EN 15338, рівень 3
- ▶ Індивідуальне покриття
- ▶ Для використання у вуличних меблях, ми рекомендуємо шурупи із нержавіючої сталі (див. стор. 14)

Упаковка комплекта

Номінальна довжина / довжина шухляди NL мм	Артикул / Зручні функції Push to open	Упаковка
470	9 314 622	1 пара
520	9 314 624	1 пара

Оптова упаковка

Номінальна довжина / довжина шухляди NL мм	Артикул / Зручні функції / Сторона кріплення Push to open		Упаковка
	ліва	права	
470	9 311 546	9 311 547	16 шт
520	9 314 055	9 314 056	16 шт

Синхронізація для Quadro Compact із Push to open

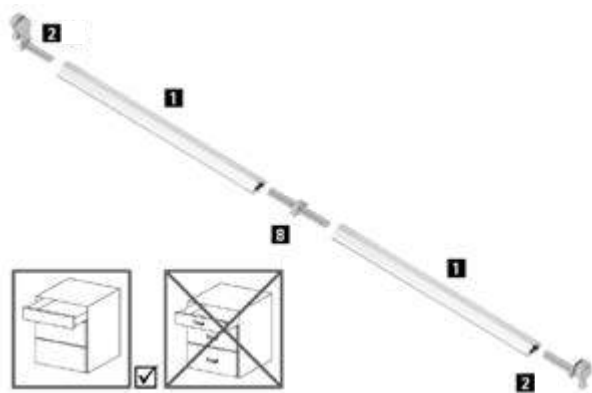

Для висувних шухляд, шириною більше 600 мм рекомендуємо використовувати штангу синхронізації:

- ▶ Алюміній
- ▶ Анодований

З'єднувач:

- ▶ Для подовження штанги синхронізації / оптимізації відходів штанги синхронізації
- ▶ Сірий пластик

Найменування	Артикул	Упаковка
1 Штанга для синхронізації	9 219 967	100 шт
2 Адаптери, тип А	9 219 966	200 шт
8 З'єднувачі	9 221 295	20 шт

Система організації внутрішнього простору для шухляд та внутрішніх шухляд

- ▶ Для системи шухляд InnoTech Atira
- ▶ OrgaTray 590



- ▶ Пластиковий лоток для столових приборів
- ▶ Адаптовано до стандартної ширини корпусу 300 - 1000 мм
- ▶ Для бічного профілю шухляди глибиною 470 мм
- ▶ Для висоти бічного профілю шухляди 70 мм
- ▶ Стійкість до кліматичних умов, стабільність у розмірах, стійкість до зламів протягом 24 годин при 70 °С і -30 °С, вільне падіння з висоти 1 м

OrgaTray 590

Ширина корпусу мм	Артикул / Колір / Номінальна довжина, мм					
	срібло		білий		антрацит	
	470	Упак.	470	Упаковка	470	Упаковка
300	9 194 886	1 шт	9 194 897	1 шт	9 194 908	1 шт
400	9 194 887	1 шт	9 194 898	1 шт	9 194 909	1 шт
450	9 194 888	1 шт	9 194 899	1 шт	9 194 910	1 шт
500	9 194 889	1 шт	9 194 900	1 шт	9 194 911	1 шт
550	9 194 890	1 шт	9 194 901	1 шт	9 194 912	1 шт
600	9 194 891	1 шт	9 194 902	1 шт	9 194 913	1 шт
800	9 194 892	1 шт	9 194 903	1 шт	9 194 914	1 шт
900	9 194 893	1 шт	9 194 904	1 шт	9 194 915	1 шт
1000	9 194 894	1 шт	9 194 905	1 шт	9 194 916	1 шт

Розподільник

NL	T										
420	412										
470	462										
B	207	307	357	407	457	507	707	807	907		
KB	300	400	450	500	550	600	800	900	1000		
NL = Номінальна довжина T = Глибина B = Ширина KB = Ширина корпусу											

Система організації внутрішнього простору для шухляд та внутрішніх шухляд

- ▶ Для системи шухляд InnoTech Atira
- ▶ OrgaTray 490



- ▶ Пластиковий лоток для столових приборів
- ▶ Можна встановити в корпус шириною 450 мм і більше
- ▶ Можна встановити в корпус шириною 800 мм і більше, можна використовувати 2 шт
- ▶ Для бічного профілю шухляди глибиною 470 мм та 520 мм
- ▶ Для висоти бічного профілю шухляди 70 мм
- ▶ Стійкість до кліматичних умов, стабільність у розмірах, стійкість до зламів протягом 24 годин при 70 °С і -30 °С, вільне падіння з висоти 1 м

OrgaTray 490

Номінальна довжина мм	Артикул / Колір			Упаковка
	срібло	білий	антрацит	
470	9 207 241	9 207 243	9 207 246	1 шт
520	9 207 242	9 207 245	9 207 247	1 шт

Розподільник

NL 470	T 462		NL 520	T 512	
V	324		V	324	
KB	≥ 450		KB	≥ 450	

NL = Номінальна довжина T = Глибина V = Ширина KB = Ширина корпусу

Додатково

- ▶ Інші елементи внутрішньої організації та аксесуари доступні за запитом

Система сортування відходів для шухляд InnoTech Atira

- ▶ Системи збору відходів за передніми панелями
- ▶ InnoTech Pull



- ▶ Контейнери для відходів верхнього монтажу для висувної шухляди InnoTech Atira, висота 70 мм
- ▶ Рама InnoTech Atira Pull встановлена замість дна шухляди
- ▶ За потреби раму можна оснастити різними контейнерами та аксесуарами
- ▶ Компоненти висувних шухляд InnoTech Atira необхідно замовляти окремо
- ▶ Стійкість до кліматичних умов, стабільність у розмірах, стійкість до зламів протягом 24 годин при 70 °C і -30 °C, вільне падіння з висоти 1 м
- ▶ Сталь з порошковим покриттям, антрацит

Комплект містить:

- ▶ 1 монтажна рама, включаючи передню стійку та кришку
- ▶ Матеріали для кріплення
- ▶ Для використання у вуличних меблях, ми рекомендуємо шурупи з нержавіючої сталі, арт 9338472 та 9338473

InnoTech Pull рама

Для ширини корпусу, мм	Тип	Артикул / Номінальна довжина, мм 470	Упаковка
300		9 279 409	1 комплект
400		9 279 410	1 комплект
450		9 279 411	1 комплект
500		9 279 412	1 комплект
600		9 279 413	1 комплект
600	600 - 2 (для 2 x 40 л)	9 279 414	1 комплект

Розділення

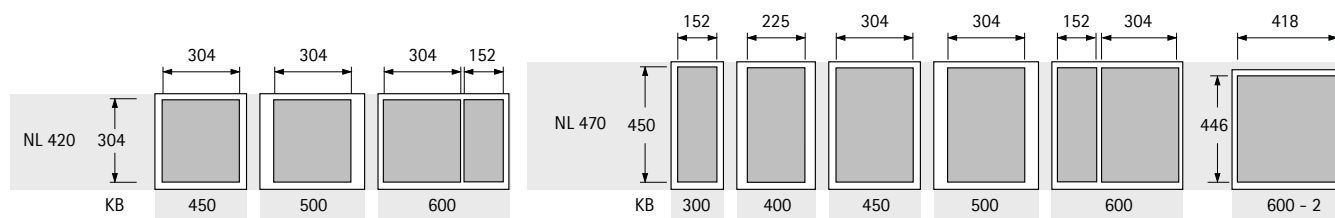

NL = Номінальна довжина KB = Ширина корпусу

Монтажні розміри

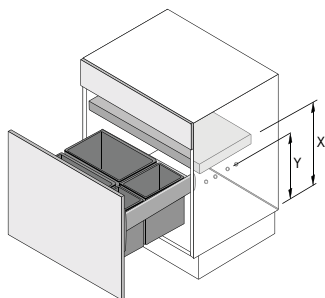

Висота контейнера мм	X мм	Y мм
295	395	295
460	560	460
505	605	505

Системи сортування відходів для шухляд InnoTech Atira

► Аксесуари

► Контейнери та кришки для рами InnoTech Pull, шурупи з нержавіючої сталі



- Для встановлення будь-якого обраного компонента в раму InnoTech Pull
- Пластикові контейнери з міцною подвійною ручкою
- Стандартно всі контейнери поставляються без кришки
- Кришки необхідно замовляти окремо, див. нижче
- Зазначені нижче висоти кришок є загальними розмірами, додаткова висота для всіх кришок становить 2 мм
- Стійкість до кліматичних умов, стабільність у розмірах, стійкість до зламів протягом 24 годин при 70 °С і -30 °С, вільне падіння з висоти 1 м

Контейнери

Найменування	Матеріал / покриття	Ширина, мм	Глибина	Висота, мм	Артикул	Упаковка
Контейнер	Пластик антрацит	152	152	295	9 279 389	1 шт
Контейнер	Пластик антрацит	152	225	295	9 279 390	1 шт
Контейнер	Пластик антрацит	152	304	295	9 279 391	1 шт
Контейнер	Пластик антрацит	225	304	295	9 279 392	1 шт
Контейнер	Пластик антрацит	225	304	460	9 279 393	1 шт
Контейнер	Пластик антрацит	223	418	505	9 279 394	1 шт

Кришки

Найменування	Матеріал / покриття	Ширина, мм	Глибина	Висота, мм	Артикул	Упаковка
Контейнер	Пластик антрацит	152	152	21	9 279 395	1 шт
Контейнер	Пластик антрацит	152	225	21	9 279 396	1 шт
Контейнер	Пластик зелений	152	225	21	9 132 382	1 шт
Кришка	Пластик антрацит	152	304	21	9 279 397	1 шт
/ Кришка	Пластик антрацит	225	304	21	9 279 398	1 шт
Кришка	Пластик антрацит	223	418	21	9 279 399	1 шт

Шурупи для ДСП, кругла головка



- Шуруп Pozidrive
- Нержавіюча сталь

Версія найменування	Розміри, мм	Артикул	Упаковка
Шуруп з круглою головкою	ø 4 x 12	9 338 472	200 шт
Шуруп з круглою головкою	ø 4 x 16	9 338 473	200 шт

Системи сортування відходів для шухляд InnoTech Atira

- ▶ Системи збору відходів за передніми панелями
- ▶ Bin.it Prime

Bin.it Prime 600

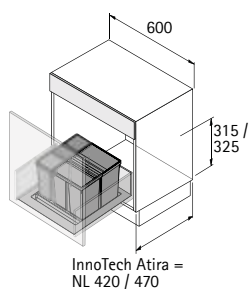

- ▶ Для використання в шухляді InnoTech Atira, номінальна довжина (NL) 470 мм
- ▶ Для ширини корпусу 600 мм
- ▶ Ємність 37 літри
- ▶ Висота установки від верхнього краю нижньої панелі корпусу для InnoTech Atira, 315 мм
- ▶ Встановлена висота 297 мм від верхнього краю нижньої панелі шухляди
- ▶ Висота піддону 45 мм
- ▶ Піддон можна вирізати за розміром, розміри для вирізання за розміром: макс. ширина 540 мм, макс. глибина 399 мм мін. ширина 430 мм, мін. глибина 399 мм
- ▶ Піддон, контейнери та кришка з пластику антрацит
- ▶ Стійкість до кліматичних умов, стабільність у розмірах, стійкість до зламів протягом 24 годин при 70 °C і -30 °C, вільне падіння з висоти 1 м

Комплект містить:

- ▶ 2 контейнери з кришкою
- ▶ 1 піддон



Артикул	Упаковка
9 220 394	1 комплект

Bin.it Prime 900

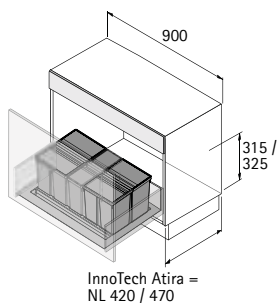

- ▶ Для використання в шухляді InnoTech Atira, номінальна довжина (NL) 470 мм
- ▶ Для ширини корпусу 900 мм
- ▶ Ємність 63 літри
- ▶ Висота установки від верхнього краю нижньої панелі корпусу для InnoTech Atira, 315 мм
- ▶ Встановлена висота 297 мм від верхнього краю нижньої панелі шухляди
- ▶ Висота піддону 45 мм
- ▶ Піддон можна вирізати за розміром, розміри для вирізання за розміром: макс. ширина 540 мм, макс. глибина 490 мм мін. ширина 430 мм, мін. глибина 399 мм
- ▶ Піддон, контейнери та кришка з пластику антрацит
- ▶ Стійкість до кліматичних умов, стабільність у розмірах, стійкість до зламів протягом 24 годин при 70 °C і -30 °C, вільне падіння з висоти 1 м

Комплект містить:

- ▶ 3 контейнери з кришкою
- ▶ 1 піддон

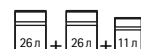

Артикул	Упаковка
9 220 395	1 комплект

Системи сортування відходів для шухляд InnoTech Atira

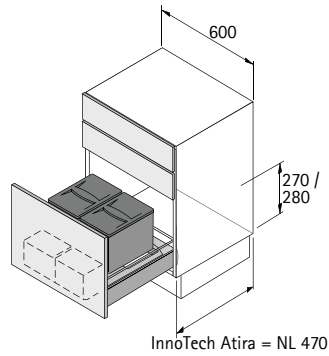

- ▶ Системи збору відходів за передніми панелями
- ▶ Bin.it Flex

Bin.it Flex 600



- ▶ Для використання в шухляді InnoTech Atira, номінальна довжина (NL) 470 мм
- ▶ Для ширини корпусу 600 мм
- ▶ Ємність 24 літри
- ▶ Висота установки від верхнього краю нижньої панелі корпусу для InnoTech Atira, 270 мм
- ▶ Встановлена висота 230 мм від верхнього краю нижньої панелі шухляди
- ▶ Висота піддону 45 мм
- ▶ Піддон можна вирізати за розміром, розміри для вирізання за розміром: макс. ширина 540 мм, макс. глибина 490 мм мін. ширина 503 мм, мін. глибина 422 мм
- ▶ Піддон, контейнери та кришка, сірий пластик
- ▶ Лотки, напівпрозорі пластикові
- ▶ Стійкість до кліматичних умов, стабільність у розмірах, стійкість до зламів протягом 24 годин при 70 °C і -30 °C, вільне падіння з висоти 1 м

Комплект містить:

- ▶ 2 контейнери з кришкою  + 
- ▶ 2 лотки
- ▶ 1 піддон



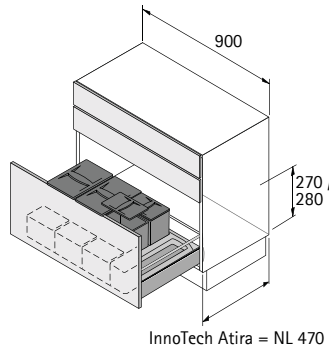

Артикул	Упаковка
9 132 349	1 комплект

Bin.it Flex 900



- ▶ Для використання в шухляді InnoTech Atira, номінальна довжина (NL) 470 мм
- ▶ Для ширини корпусу 900 мм
- ▶ Ємність 35 літри
- ▶ Висота установки від верхнього краю нижньої панелі корпусу для InnoTech Atira, 270 мм
- ▶ Встановлена висота 297 мм від верхнього краю нижньої панелі шухляди
- ▶ Висота піддону 45 мм
- ▶ Піддон можна вирізати за розміром, розміри для вирізання за розміром: макс. ширина 540 мм, макс. глибина 490 мм мін. ширина 803 мм, мін. глибина 422 мм
- ▶ Піддон, контейнери та кришка, сірий пластик
- ▶ Лотки напівпрозорі, пластикові
- ▶ Стійкість до кліматичних умов, стабільність у розмірах, стійкість до зламів протягом 24 годин при 70 °C і -30 °C, вільне падіння з висоти 1 м

Комплект містить:

- ▶ 4 контейнери з кришкою  +  + 5  + 5 
- ▶ 3 лотки
- ▶ 1 піддон

Артикул	Упаковка
9 132 350	1 комплект

Висувна полиця для газового балону

- ▶ Quadro Compact система напрямних – установка на нижню панель
- ▶ Напрямні повного висування, навантаження 40 кг

Quadro Compact із Silent System, 40 кг



- ▶ З інтегрованою Silent System
- ▶ Насувний монтаж
- ▶ Підходить до зовнішнього використання відповідно до DIN EN 1670, клас 3
- ▶ Навантажувальна здатність відповідно до EN 15338, рівень 3
- ▶ Індивідуальне покриття
- ▶ Для використання у вуличних меблях, ми рекомендуємо шурупи з нержавіючої сталі

Номінальна довжина / Довжина шухляди NL мм	Артикул	Упаковка
470	9 338 462	1 пара

Фіксатор для висувної полиці

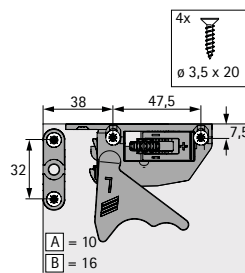

- ▶ Плавне регулювання по висоті до + 2 мм
- ▶ Пластик, чорний

Боковина корпусу	Артикул	Упаковка
ліва	9 117 483	100 шт
права	9 117 485	100 шт
ліва / права	9 117 492	5 пар

Кріплення



- ▶ Для шухляд із нижньою панеллю врівень з боковинами та висувних полиць
- ▶ Використання заднього кріплення зменшує довжину шухляди (NL) на 10 мм
- ▶ Пластик

Монтажне положення	Колір	Артикул	Упаковка
переднє	бежевий	0 047 216	200 шт
заднє	білий	0 073 213	200 шт

Гвинти прямого кріплення



- ▶ Потайна головка
- ▶ Гвинт Pozidrive
- ▶ Нікельований

Розміри, мм	Артикул	Упаковка
ø 6,3 x 14	0 051 265	200 шт

Шурупи для ДСП, потайна головка



- ▶ Потайна головка
- ▶ Шуруп Pozidrive
- ▶ Нержавіюча сталь

Розміри, мм	Артикул	Упаковка
ø 4 x 16	9 338 501	200 шт

Завіса з нержавіючої сталі, кріплення

- ▶ **Veosys**
- ▶ Аксесуари, шурупи

Veosys 105° – завіса з нержавіючої сталі, кут відкриття 105°, карта свердління TH 52 x 5.5 мм

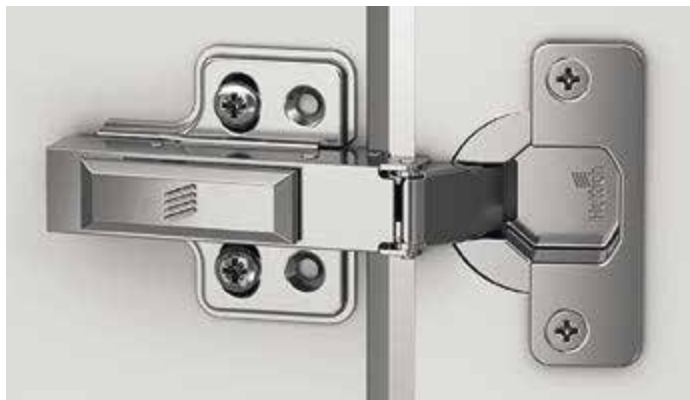

- ▶ Прихована завіса швидкого монтажу з інтегрованою Silent System
- ▶ Для шурупів з потайною головкою $\varnothing 4 \times 16$ мм*
- ▶ Класифікація якості відповідно до EN 15570, рівень 2
- ▶ Стійкість до корозії, 120 годин NSS відповідно до DIN EN ISO 9227
- ▶ Для товщини дверей 14 - 22 мм
- ▶ Діаметр чашки 35 мм
- ▶ Глибина чашки 11.5 мм
- ▶ Нержавіюча сталь
- ▶ Для використання у вуличних меблях, ми рекомендуємо шурупи з нержавіючої сталі

Схема свердління

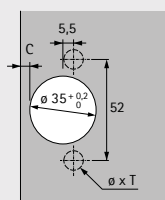

накладна
(База В 11.5 мм)

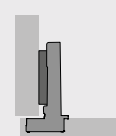

напівнакладна
(База В 3 мм)

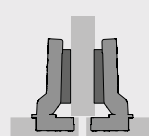

внутрішня
(База В -6.5 мм)

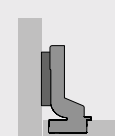

3 інтегрованою Silent System, з функцією самозакривання

Монтаж чашки	Монтажний отвір $\varnothing \times T$ mm	накладна			напівнакладна			внутрішня	
		Артикул	Уп.	Ціна	Артикул	Уп.	Ціна	Артикул	Упаковка
для прикручування	-	9 289 590	200 шт		9 289 592	200 шт		9 289 595	200 шт

Хрестоподібна монтажна планка для прикручування

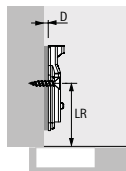

- ▶ Для шурупів з потайною головкою 4 мм $\varnothing \times 16$ мм*
- ▶ Класифікація якості відповідно до EN 15570, рівень 2
- ▶ Стійкість до корозії, 120 годин NSS відповідно до DIN EN ISO 9227
- ▶ Відстань між отворами 32 мм
- ▶ Регулювання по висоті за допомогою довгастих отворів ± 3 мм
- ▶ Нержавіюча сталь

Відстань до лінії свердління LR мм	Артикул / Дистанція D мм		Упаковка
	0.0	2.0	
37	9 289 598	9 289 609	200 шт

Шурупи для ДСП, потайна головка



- ▶ Потайна головка
- ▶ Шуруп Pozidrive
- ▶ Нержавіюча сталь

Розміри, мм	Артикул	Упаковка
$\varnothing 4 \times 16$ (Завіса та монтажна планка)*	9 338 501	200 шт

*Довжина шурупів є рекомендацією та може відрізнятись залежно від конструкції меблів. Надійність кріплення шурупів повинна бути забезпечена монтажником.

Завіса з нержавіючої сталі

- ▶ Veosys
- ▶ Аксесуари, заглушки, адаптер

Заглушка для важеля завіси Veosys



- ▶ Підходить для використання з Veosys
- ▶ Нержавіюча сталь

Версія	Артикул	Упаковка
з тисненням логотипу Hettich	9 289 610	200 шт
без логотипу	9 289 611	200 шт

Адаптер для зменшення глибини свердління

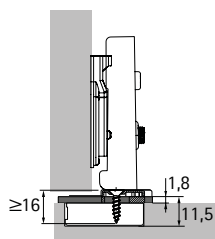

- ▶ Для зменшення необхідної глибини свердління чашки в тонких або сильно заокруглених фасадах
- ▶ Можна використовувати з чашкою завіси для прикручування
- ▶ Зазор між корпусом шафи і дверцятами збільшується в товщину адаптера
- ▶ Кріплення шурупами з потайною головкою $\varnothing 4 \times 16$ мм*
- ▶ Прозорий пластик

Дизайн	Товщина, мм	Артикул	Упаковка
для схеми свердління TH	1.8	9 306 263	50 шт

Паралельний адаптер для хрестоподібних монтажних планок

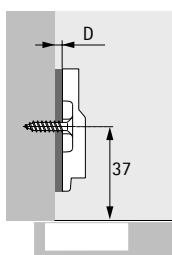

- ▶ Для збільшення дистанції монтажної планки
- ▶ Штабельні
- ▶ Рекомендується пробний монтаж
- ▶ Пластик, сірий

Дистанція D, мм	Артикул	Упаковка
3.0	9 289 695	50 шт

Можна використовувати з хрестоподібними монтажними планками Veosys для прикручування, довжина шурупа визначається конкретною конфігурацією

*Довжина шурупів є рекомендацією та може відрізнятися залежно від конструкції меблів. Надійність кріплення шурупів повинна бути забезпечена монтажником.

ComfortSpin поворотна полиця

ComfortSpin



- ▶ Поворотна полиця для оптимізації використання простору для зберігання
- ▶ Для використання в холодильниках або меблях (також вуличних)
- ▶ Пластик
- ▶ Включаючи кріпильний матеріал
(Для зовнішнього використання ми рекомендуємо шурупи з нержавіючої сталі)

Колір	Артикул	Упаковка
антрацит	9 325 329	1 шт
прозорий	9 325 328	1 шт

Шурупи для ДСП, кругла головка



- ▶ Самонарізний
- ▶ Шуруп Pozidrive
- ▶ Нержавіюча сталь

Розміри, мм	Артикул	Упаковка
ø 4 x 16	9 338 473	200 шт

Шурупи з нержавіючої сталі

Шурупи для ДСП, кругла головка – для дротяної полиці CargoPlus для системи шухляд InnoTech Atira



- ▶ Шуруп для роз'єму задньої панелі та дротяної полиці CargoPlus, висота бічного профілю шухляди 70 мм
- ▶ Самонарізний
- ▶ Шуруп Pozidrive
- ▶ Нержавіюча сталь

Розміри, мм	Артикул	Упаковка
ø 3,5 x 12	9 338 474	200 шт

- ▶ Шуруп для кріплення задньої панелі, висота бічного профілю шухляди 70 мм
- ▶ Самонарізний
- ▶ Шуруп Pozidrive
- ▶ Нержавіюча сталь

Розміри, мм	Артикул	Упаковка
ø 3,5 x 20	9 338 475	200 шт

Шурупи для ДСП, потайна головка – для системи шухляд InnoTech Atira



- ▶ Шуруп для кріплення передньої панелі, до бічного профілю шухляди
- ▶ Потайна головка
- ▶ Шуруп Pozidrive
- ▶ Нержавіюча сталь

Розміри, мм	Артикул	Упаковка
ø 3,5 x 25	9 338 476	200 шт

- ▶ Шуруп для кріплення задньої панелі / від ширини корпусу 600 мм
- ▶ Потайна головка
- ▶ Шуруп Pozidrive
- ▶ Нержавіюча сталь

Розміри, мм	Артикул	Упаковка
ø 3,5 x 30	9 338 477	200 шт

Шурупи для ДСП з потайною головкою – для системи Quadro Compact, завісів Veosys і монтажних планок



- ▶ Потайна головка
- ▶ Шуруп Pozidrive
- ▶ Нержавіюча сталь

Розміри, мм	Артикул	Упаковка
ø 4 x 16	9 338 501	200 шт

Шурупи з нержавіючої сталі

Шурупи для ДСП, кругла головка – для систем збору відходів для InnoTech Atira Pull, поворотної полиці ComfortSpin



- ▶ Самонарізний
- ▶ Шуруп Pozidrive
- ▶ Нержавіюча сталь

Розміри, мм	Артикул	Упаковка
ø 4 x 12	9 338 472	200 шт
ø 4 x 16	9 338 473	200 шт



 HETTICH.COM

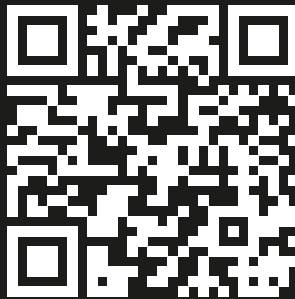

 HETTICHUKRAINE



 HETTICH_UKRAINE