

Технічний каталог – прайс-лист
на продукцію компанії «*ERGOBOX*»



ERGOBOX[®]

МЕБЛЕВІ ОРГАНАЙЗЕРИ

м. Київ, 1 січня 2025 р.



ЗМІСТ

	Сторінка
1. Про компанію	3
2. Загальна інформація	4
3. Серія «Лотки класичні» (довжина напрямних 450 мм)	5
4. Серія «Лотки класичні» (довжина напрямних 500 мм)	14
5. Серія «Лотки роздільні»	23
6. Серія «Лотки розсувні»	30
7. Серія «Акcesуари для високих ящиків»	31
8. Серія «Коробки»	42
9. Серія «Ящики дерев'яні»	45
10. Серія «Додаткові акcesуари»	49
11. Інструкція по заміру меблевого ящика	52
12. Контакти	53

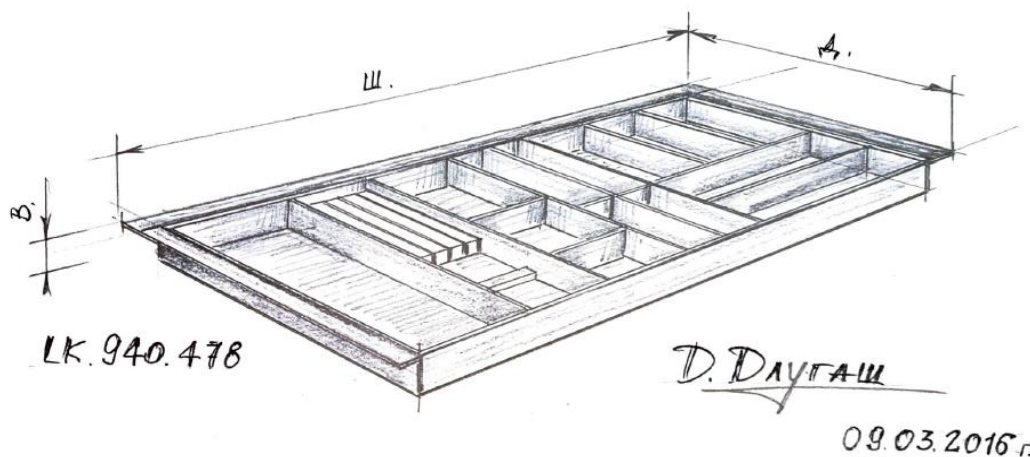

Компанія «**ERGOWOX**» – український виробник аксесуарів для організації внутрішнього простору Ваших меблів. Наша мета – комфорт та задоволення від повсякденних справ.

Ні хаосу в речах! Всьому своє місце!

Організатори **ERGOWOX** корисні скрізь, де багато речей. На кухні, в шафі та гардеробній кімнаті, в дитячій та ванній кімнаті, в передпокої і навіть в офісі.

Завдяки аксесуарам **ERGOWOX** кожна річ має своє місце. Ви отримуєте більше корисного простору, заощаджуєте час, маєте гарний настрій, оскільки ніщо не губиться і не «ховається».

Екологічно чисті, із натуральної деревини, аксесуари **ERGOWOX** — це унікальний вибір.

Особливі характеристики продукції **ERGOWOX:**

- натуральна деревина – масив ясеню;
- обробка сумішшю натуральних рослинних олій та бджолиного воску;
- можливість виготовлення аксесуарів за індивідуальними побажаннями;
- гарантія виробника: 18 місяців;
- продукція **ERGOWOX** – український продукт!

Ми вдячні Вам за вибір продукції **ERGOWOX**. Ми отримуємо задоволення допомагаючи Вам навести лад серед своїх речей.



Загальна інформація, терміни та поняття використані у данному Технічному каталозі

1. Технічний каталог – прайс-лист має дату введення і є актуальним до появи нового Технічного каталога. Відповідно нова редакція документа скасовує дію попереднього каталогу.
2. Ціни вказані у Прайс-листі є роздiбними. Всi ціни в гривні.
3. Гарантія виробника – 18 місяців, на всi вироби, включені в Технічний каталог.
4. Компанія-виробник залишає за собою право вносити зміни в конструктивні характеристики, матеріали, що використовуються, технологію виробництва, без погодження зі Споживачем. Зміни вносяться виключно з метою покращення якості та споживчих характеристик продукту.



СЕРІЯ «ЛОТКИ КЛАСИЧНІ 450 та 500»







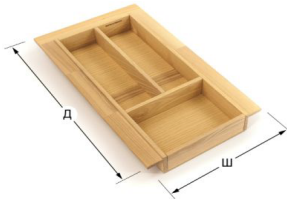

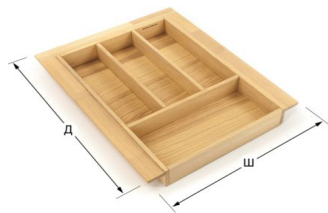
ЛОТКИ КЛАСИЧНІ призначені для організації простору всередині невисоких висувних ящиків. Лотки зручні для розташування столових приборів, кухонних ножів та іншого кухонного приладдя.

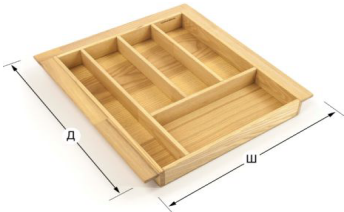

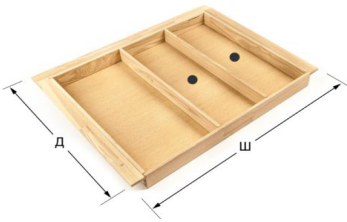

Основні характеристики ЛОТКІВ КЛАСИЧНИХ:

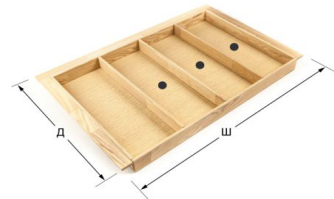



- каркас: масив ясеню, товщина 8 мм;
- дно: МДФ, облицьовано шпоном ясеня з обох сторін, товщина 4 мм;
- обробка: суміш натуральних рослинних олій та бджолиного воску.



ЗОВНІШНІЙ ВИГЛЯД ТА ОПИС	ШИРИНА ШАФИ, мм	РОЗМІР ЛОТКА			АРТИКУЛ
		ВИСОТА, мм	ШИРИНА, мм	ДОВЖИНА, мм	
<p>ЛОТОК БАЗОВИЙ</p> 	300	49	240	428	LKB.240.428 Basic LKB.240.428 Color підрізка лотка
<p>Важливо!</p> <p>Ширина лотка: min. - 180 мм, max. - 240 мм Довжина лотка: min. - 398 мм, max. - 428 мм (Див. інструкцію на стор. 52)</p>					
<p>ЛОТОК КЛАСИЧНИЙ</p> 	300	49	240	428	LK.240.428 Basic LK.240.428 Color підрізка лотка
<p>Важливо!</p> <p>Ширина лотка: min. - 180 мм, max. - 240 мм Довжина лотка: min. - 398 мм, max. - 428 мм (Див. інструкцію на стор. 52)</p>					
<p>ЛОТОК БАЗОВИЙ</p> 	400	49	340	428	LKB.340.428 Basic LKB.340.428 Color підрізка лотка
<p>ЛОТОК МАЄ 1 (ОДНУ) ЗОНУ ДЛЯ ВКЛАДИША - ОРГАНАЙЗЕРА</p> <p>Важливо!</p> <p>Ширина лотка: min. - 272 мм, max. - 340 мм Довжина лотка: min. - 398 мм, max. - 428 мм (Див. інструкцію на стор. 52)</p>					
<p>ЛОТОК КЛАСИЧНИЙ</p> 	400	49	340	428	LK.340.428 Basic LK.340.428 Color підрізка лотка
<p>Важливо!</p> <p>Ширина лотка: min. - 272 мм, max. - 340 мм Довжина лотка: min. - 398 мм, max. - 428 мм (Див. інструкцію на стор. 52)</p>					

ЗОВНІШНІЙ ВИГЛЯД ТА ОПИС	ШИРИНА ШАФИ, мм	РОЗМІР ЛОТКА			АРТИКУЛ
		ВИСОТА, мм	ШИРИНА, мм	ДОВЖИНА, мм	
<p>ЛОТОК БАЗОВИЙ</p>  <p>ЛОТОК МАЄ 1 (ОДНУ) ЗОНУ ДЛЯ ВКЛАДИША - ОРГАНАЙЗЕРА</p>	450	49	390	428	<p>LKB.390.428 Basic LKB.390.428 Color</p> <p>підрізка лотка</p>
<p>Важливо! Ширина лотка: min. - 330 мм, max. - 390 мм Довжина лотка: min. - 398 мм, max. - 428 мм (Див. інструкцію на стор. 52)</p>					
<p>ЛОТОК КЛАСИЧНИЙ</p> 	450	49	390	428	<p>LK.390.428 Basic LK.390.428 Color</p> <p>підрізка лотка</p>
<p>Важливо! Ширина лотка: min. - 330 мм, max. - 390 мм Довжина лотка: min. - 398 мм, max. - 428 мм (Див. інструкцію на стор. 52)</p>					
<p>ЛОТОК БАЗОВИЙ</p>  <p>ЛОТОК МАЄ 2 (ДВІ) ЗОНИ ДЛЯ ВКЛАДИША - ОРГАНАЙЗЕРА</p>	500	49	440	428	<p>LKB.440.428 Basic LKB.440.428 Color</p> <p>підрізка лотка</p>
<p>Важливо! Ширина лотка: min. - 380 мм, max. - 440 мм Довжина лотка: min. - 398 мм, max. - 428 мм (Див. інструкцію на стор. 52)</p>					
<p>ЛОТОК КЛАСИЧНИЙ</p> 	500	49	440	428	<p>LK.440.428 Basic LK.440.428 Color</p> <p>підрізка лотка</p>
<p>Важливо! Ширина лотка: min. - 380 мм, max. - 440 мм Довжина лотка: min. - 398 мм, max. - 428 мм (Див. інструкцію на стор. 52)</p>					

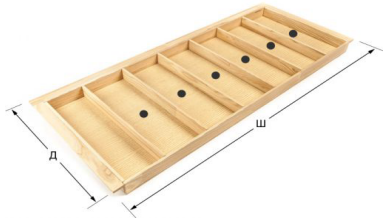
ЗОВНІШНІЙ ВИГЛЯД ТА ОПИС	ШИРИНА ШАФИ, мм	РОЗМІР ЛОТКА			АРТИКУЛ
		ВИСОТА, мм	ШИРИНА, мм	ДОВЖИНА, мм	
<p>ЛОТОК БАЗОВИЙ</p>  <p>ЛОТОК МАЄ 2 (ДВІ) ЗОНИ ДЛЯ ВКЛАДИША - ОРГАНАЙЗЕРА</p>	600	49	540	428	LKB.540.428 Basic LKB.540.428 Color підрізка лотка
<p>Важливо! Ширина лотка: min. - 480 мм, max. - 540 мм Довжина лотка: min. - 398 мм, max. - 428 мм (Див. інструкцію на стор. 52)</p>					
<p>ЛОТОК КЛАСИЧНИЙ</p>  <p>ЛОТОК МАЄ 1 (ОДНУ) ЗОНУ ДЛЯ ВКЛАДИША - ОРГАНАЙЗЕРА</p>	600	49	540	428	LK.540.428 Basic LK.540.428 Color підрізка лотка
<p>Важливо! Ширина лотка: min. - 480 мм, max. - 540 мм Довжина лотка: min. - 398 мм, max. - 428 мм (Див. інструкцію на стор. 52)</p>					
<p>ЛОТОК БАЗОВИЙ</p>  <p>ЛОТОК МАЄ 3 (ТРИ) ЗОНИ ДЛЯ ВКЛАДИША - ОРГАНАЙЗЕРА</p>	700	49	640	428	LKB.640.428 Basic LKB.640.428 Color підрізка лотка
<p>Важливо! Ширина лотка: min. - 580 мм, max. - 640 мм Довжина лотка: min. - 398 мм, max. - 428 мм (Див. інструкцію на стор. 52)</p>					
<p>ЛОТОК КЛАСИЧНИЙ</p>  <p>ЛОТОК МАЄ 1 (ОДНУ) ЗОНУ ДЛЯ ВКЛАДИША - ОРГАНАЙЗЕРА</p>	700	49	640	428	LK.640.428 Basic LK.640.428 Color підрізка лотка
<p>Важливо! Ширина лотка: min. - 580 мм, max. - 640 мм Довжина лотка: min. - 398 мм, max. - 428 мм (Див. інструкцію на стор. 52)</p>					



ЗОВНІШНІЙ ВИГЛЯД ТА ОПИС	ШИРИНА ШАФИ, мм	РОЗМІР ЛОТКА			АРТИКУЛ
		ВИСОТА, мм	ШИРИНА, мм	ДОВЖИНА, мм	
<p>ЛОТОК БАЗОВИЙ</p>  <p>ЛОТОК МАЄ 4 (ЧОТИРИ) ЗОНИ ДЛЯ ВКЛАДИША - ОРГАНАЙЗЕРА</p>	800	49	740	428	LKB.740.428 Basic LKB.740.428 Color підрізка лотка
<p>Важливо! Ширина лотка: min. - 680 мм, max. - 740 мм Довжина лотка: min. - 398 мм, max. - 428 мм (Див. інструкцію на стор. 52)</p>					
<p>ЛОТОК КЛАСИЧНИЙ</p>  <p>ЛОТОК МАЄ 2 (ДВІ) ЗОНИ ДЛЯ ВКЛАДИША - ОРГАНАЙЗЕРА</p>	800	49	740	428	LK.740.428 Basic LK.740.428 Color підрізка лотка
<p>Важливо! Ширина лотка: min. - 680 мм, max. - 740 мм Довжина лотка: min. - 398 мм, max. - 428 мм (Див. інструкцію на стор. 52)</p>					
<p>ЛОТОК БАЗОВИЙ</p>  <p>ЛОТОК МАЄ 4 (ЧОТИРИ) ЗОНИ ДЛЯ ВКЛАДИША - ОРГАНАЙЗЕРА</p>	900	49	840	428	LKB.840.428 Basic LKB.840.428 Color підрізка лотка
<p>Важливо! Ширина лотка: min. - 780 мм, max. - 840 мм Довжина лотка: min. - 398 мм, max. - 428 мм (Див. інструкцію на стор. 52)</p>					
<p>ЛОТОК КЛАСИЧНИЙ</p>  <p>ЛОТОК МАЄ 3 (ТРИ) ЗОНИ ДЛЯ ВКЛАДИША - ОРГАНАЙЗЕРА</p>	900	49	840	428	LK.840.428 Basic LK.840.428 Color підрізка лотка
<p>Важливо! Ширина лотка: min. - 780 мм, max. - 840 мм Довжина лотка: min. - 398 мм, max. - 428 мм (Див. інструкцію на стор. 52)</p>					

ЗОВНІШНІЙ ВИГЛЯД ТА ОПИС	ШИРИНА ШАФИ, мм	РОЗМІР ЛОТКА			АРТИКУЛ
		ВИСОТА, мм	ШИРИНА, мм	ДОВЖИНА, мм	
<p>ЛОТОК БАЗОВИЙ</p> 	1000	49	940	428	LKB.940.428 Basic LKB.940.428 Color підрізка лотка
<p>ЛОТОК МАЄ 5 (П'ЯТЬ) ЗОН ДЛЯ ВКЛАДИША - ОРГАНАЙЗЕРА</p>	<p>Важливо! Ширина лотка: min. - 880 мм, max. - 940 мм Довжина лотка: min. - 398 мм, max. - 428 мм (Див. інструкцію на стор. 52)</p>				
<p>ЛОТОК КЛАСИЧНИЙ</p> 	1000	49	940	428	LK.940.428 Basic LK.940.428 Color підрізка лотка
<p>ЛОТОК МАЄ 3 (ТРИ) ЗОНИ ДЛЯ ВКЛАДИША - ОРГАНАЙЗЕРА</p>	<p>Важливо! Ширина лотка: min. - 880 мм, max. - 940 мм Довжина лотка: min. - 398 мм, max. - 428 мм (Див. інструкцію на стор. 52)</p>				
<p>ЛОТОК БАЗОВИЙ</p> 	1100	49	1040	428	LKB.1040.428 Basic LKB.1040.428 Color підрізка лотка
<p>ЛОТОК МАЄ 6 (ШІСТЬ) ЗОН ДЛЯ ВКЛАДИША - ОРГАНАЙЗЕРА</p>	<p>Важливо! Ширина лотка: min. - 980 мм, max. - 1040 мм Довжина лотка: min. - 398 мм, max. - 428 мм (Див. інструкцію на стор. 52)</p>				
<p>ЛОТОК КЛАСИЧНИЙ</p> 	1100	49	1040	428	LK.1040.428 Basic LK.1040.428 Color підрізка лотка
<p>ЛОТОК МАЄ 4 (ЧОТИРИ) ЗОНИ ДЛЯ ВКЛАДИША - ОРГАНАЙЗЕРА</p>	<p>Важливо! Ширина лотка: min. - 980 мм, max. - 1040 мм Довжина лотка: min. - 398 мм, max. - 428 мм (Див. інструкцію на стор. 52)</p>				

ЗОВНІШНІЙ ВИГЛЯД ТА ОПИС	ШИРИНА ШАФИ, мм	РОЗМІР ЛОТКА			АРТИКУЛ
		ВИСОТА, мм	ШИРИНА, мм	ДОВЖИНА, мм	
<p>ЛОТОК БАЗОВИЙ</p> 	1200	49	1140	428	LKB.1140.428 Basic LKB.1140.428 Color підрізка лотка
<p>ЛОТОК МАЄ 7 (СИМ) ЗОН ДЛЯ ВКЛАДИША - ОРГАНАЙЗЕРА</p>	<p>Важливо! Ширина лотка: min. - 1080 мм, max. - 1140 мм Довжина лотка: min. - 398 мм, max. - 428 мм (Див. інструкцію на стор. 52)</p>				
<p>ЛОТОК КЛАСИЧНИЙ</p> 	1200	49	1140	428	LK.1140.428 Basic LK.1140.428 Color підрізка лотка
<p>ЛОТОК МАЄ 5 (П'ЯТЬ) ЗОН ДЛЯ ВКЛАДИША - ОРГАНАЙЗЕРА</p>	<p>Важливо! Ширина лотка: min. - 1080 мм, max. - 1140 мм Довжина лотка: min. - 398 мм, max. - 428 мм (Див. інструкцію на стор. 52)</p>				

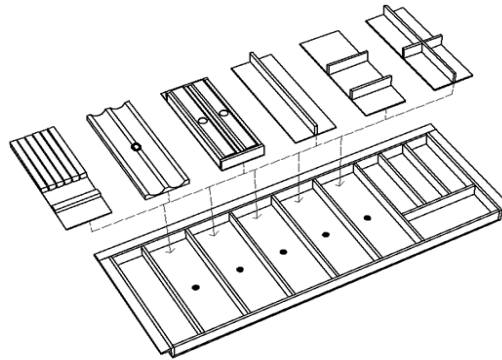
ПЕРЕЛІК ВКЛАДИШІВ-ОРГАНАЙЗЕРІВ У "ЛОТКИ КЛАСИЧНІ, 450"





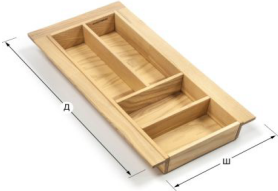
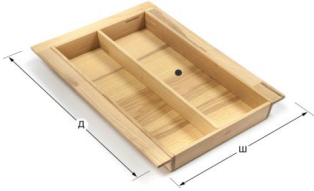
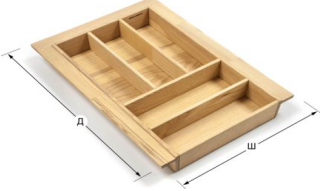

ЗОВНІШНІЙ ВИГЛЯД ТА ОПИС	ШИРИНА ШАФИ, мм	РОЗМІР ОРГАНАЙЗЕРА			АРТИКУЛ
		ВИСОТА, мм	ШИРИНА, мм	ДОВЖИНА, мм	
<p>ВКЛАДИШ ДЛЯ 5 (П'ЯТИ) НОЖІВ</p> 	-	24	133	381	<p>VK1.133.381 Basic VK1.133.381 Color</p>
<p>ВКЛАДИШ НА 3 (ТРИ) ВІДДІЛИ</p> 	-	44	133	381	<p>VK2.133.381 Basic VK2.133.381 Color</p>
<p>ВКЛАДИШ НА 4 (ЧОТИРИ) ВІДДІЛИ</p> 	-	44	133	381	<p>VK3.133.381 Basic VK3.133.381 Color</p>

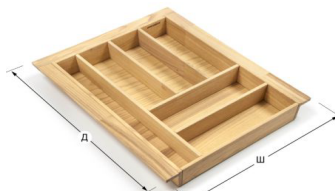
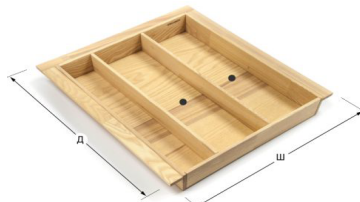
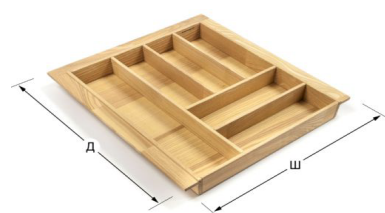
ЗОВНІШНІЙ ВИГЛЯД ТА ОПИС	ШИРИНА ШАФИ, мм	РОЗМІР ОРГАНАЙЗЕРА			АРТИКУЛ
		ВИСОТА, мм	ШИРИНА, мм	ДОВЖИНА, мм	
<p>ВКЛАДИШ ДЛЯ РУЛОННИХ МАТЕРІАЛІВ</p> 	-	44	133	381	<p>VK4.133.381 Basic VK4.133.381 Color</p>
<p>ВКЛАДИШ ДЛЯ РУЛОННИХ МАТЕРІАЛІВ, з кришками для відривання</p>  <p>В КОМПЛЕКТ ВХОДИТЬ ЗАДНІЙ КОМПЕНСАТОР</p>	-	50	133	381	<p>VK5.133.381 Basic VK5.133.381 Color</p>
<p>ВКЛАДИШ ДЛЯ СПЕЦІЙ "ПРЯМИЙ"</p> 	-	20	133	381	<p>VK6.133.381 Basic VK6.133.381 Color</p>

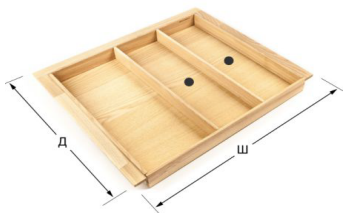
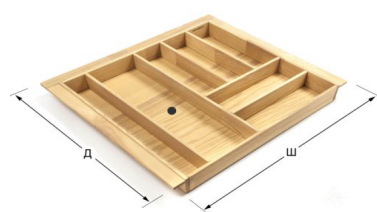
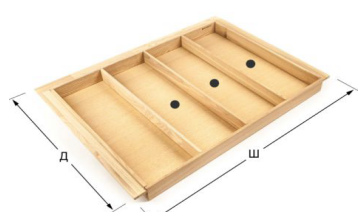
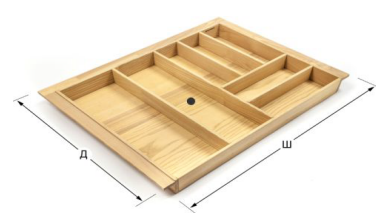
ЗОВНІШНІЙ ВИГЛЯД ТА ОПИС	ШИРИНА ШАФИ, мм	РОЗМІР ЛОТКА			АРТИКУЛ
		ВИСОТА, мм	ШИРИНА, мм	ДОВЖИНА, мм	
<p>ЛОТОК БАЗОВИЙ</p> 	300	49	240	478	LKB.240.478 Basic LKB.240.478 Color підрізка лотка
<p>Важливо!</p> <p>Ширина лотка: min. - 180 мм, max. - 240 мм Довжина лотка: min. - 448 мм, max. - 478 мм (Див. інструкцію на стор. 52)</p>					
<p>ЛОТОК КЛАСИЧНИЙ</p> 	300	49	240	478	LK.240.478 Basic LK.240.478 Color підрізка лотка
<p>Важливо!</p> <p>Ширина лотка: min. - 180 мм, max. - 240 мм Довжина лотка: min. - 448 мм, max. - 478 мм (Див. інструкцію на стор. 52)</p>					
<p>ЛОТОК БАЗОВИЙ</p>  <p>ЛОТОК МАЄ 1 (ОДНУ) ЗОНУ ДЛЯ ВКЛАДИША - ОРГАНАЙЗЕРА</p>	400	49	340	478	LKB.340.478 Basic LKB.340.478 Color підрізка лотка
<p>Важливо!</p> <p>Ширина лотка: min. - 272 мм, max. - 340 мм Довжина лотка: min. - 448 мм, max. - 478 мм (Див. інструкцію на стор. 52)</p>					
<p>ЛОТОК КЛАСИЧНИЙ</p> 	400	49	340	478	LK.340.478 Basic LK.340.478 Color підрізка лотка
<p>Важливо!</p> <p>Ширина лотка: min. - 272 мм, max. - 340 мм Довжина лотка: min. - 448 мм, max. - 478 мм (Див. інструкцію на стор. 52)</p>					

ЗОВНІШНІЙ ВИГЛЯД ТА ОПИС	ШИРИНА ШАФИ, мм	РОЗМІР ЛОТКА			АРТИКУЛ
		ВИСОТА, мм	ШИРИНА, мм	ДОВЖИНА, мм	
<p>ЛОТОК БАЗОВИЙ</p>  <p>ЛОТОК МАЄ 1 (ОДНУ) ЗОНУ ДЛЯ ВКЛАДИША - ОРГАНАЙЗЕРА</p>	450	49	390	478	<p>LKB.390.478 Basic LKB.390.478 Color</p> <p>підрізка лотка</p>
<p>Важливо!</p> <p>Ширина лотка: min. - 330 мм, max. - 390 мм Довжина лотка: min. - 448 мм, max. - 478 мм (Див. інструкцію на стор. 52)</p>					
<p>ЛОТОК КЛАСИЧНИЙ</p> 	450	49	390	478	<p>LK.390.478 Basic LK.390.478 Color</p> <p>підрізка лотка</p>
<p>Важливо!</p> <p>Ширина лотка: min. - 330 мм, max. - 390 мм Довжина лотка: min. - 448 мм, max. - 478 мм (Див. інструкцію на стор. 52)</p>					
<p>ЛОТОК БАЗОВИЙ</p>  <p>ЛОТОК МАЄ 2 (ДВІ) ЗОНИ ДЛЯ ВКЛАДИША - ОРГАНАЙЗЕРА</p>	500	49	440	478	<p>LKB.440.478 Basic LKB.440.478 Color</p> <p>підрізка лотка</p>
<p>Важливо!</p> <p>Ширина лотка: min. - 380 мм, max. - 440 мм Довжина лотка: min. - 448 мм, max. - 478 мм (Див. інструкцію на стор. 52)</p>					
<p>ЛОТОК КЛАСИЧНИЙ</p> 	500	49	440	478	<p>LK.440.478 Basic LK.440.478 Color</p> <p>підрізка лотка</p>
<p>Важливо!</p> <p>Ширина лотка: min. - 380 мм, max. - 440 мм Довжина лотка: min. - 448 мм, max. - 478 мм (Див. інструкцію на стор. 52)</p>					

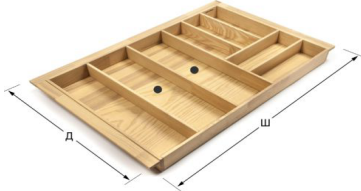
ЗОВНІШНІЙ ВИГЛЯД ТА ОПИС	ШИРИНА ШАФИ, мм	РОЗМІР ЛОТКА			АРТИКУЛ
		ВИСОТА, мм	ШИРИНА, мм	ДОВЖИНА, мм	
<p>ЛОТОК БАЗОВИЙ</p>  <p>ЛОТОК МАЄ 2 (ДВІ) ЗОНИ ДЛЯ ВКЛАДИША - ОРГАНАЙЗЕРА</p>	600	49	540	478	LKB.540.478 Basic LKB.540.478 Color підрізка лотка
<p>Важливо!</p> <p>Ширина лотка: min. - 480 мм, max. - 540 мм Довжина лотка: min. - 448 мм, max. - 478 мм (Див. інструкцію на стор. 52)</p>					
<p>ЛОТОК КЛАСИЧНИЙ</p>  <p>ЛОТОК МАЄ 1 (ОДНУ) ЗОНУ ДЛЯ ВКЛАДИША - ОРГАНАЙЗЕРА</p>	600	49	540	478	LK.540.478 Basic LK.540.478 Color підрізка лотка
<p>Важливо!</p> <p>Ширина лотка: min. - 480 мм, max. - 540 мм Довжина лотка: min. - 448 мм, max. - 478 мм (Див. інструкцію на стор. 52)</p>					
<p>ЛОТОК БАЗОВИЙ</p>  <p>ЛОТОК МАЄ 3 (ТРИ) ЗОНИ ДЛЯ ВКЛАДИША - ОРГАНАЙЗЕРА</p>	700	49	640	478	LKB.640.478 Basic LKB.640.478 Color підрізка лотка
<p>Важливо!</p> <p>Ширина лотка: min. - 580 мм, max. - 640 мм Довжина лотка: min. - 448 мм, max. - 478 мм (Див. інструкцію на стор. 52)</p>					
<p>ЛОТОК КЛАСИЧНИЙ</p>  <p>ЛОТОК МАЄ 1 (ОДНУ) ЗОНУ ДЛЯ ВКЛАДИША - ОРГАНАЙЗЕРА</p>	700	49	640	478	LK.640.478 Basic LK.640.478 Color підрізка лотка
<p>Важливо!</p> <p>Ширина лотка: min. - 580 мм, max. - 640 мм Довжина лотка: min. - 448 мм, max. - 478 мм (Див. інструкцію на стор. 52)</p>					

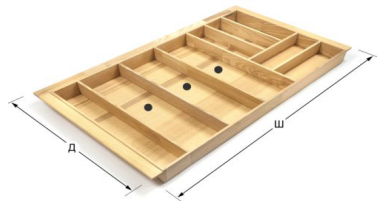

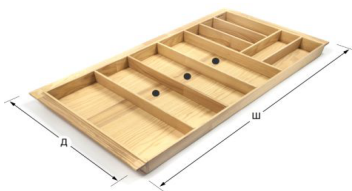
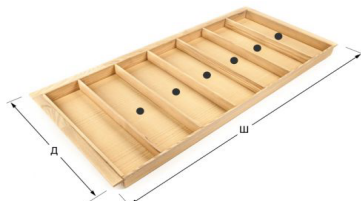
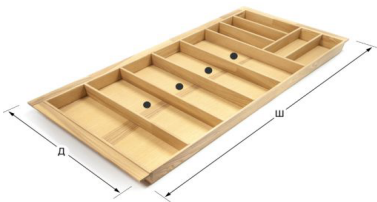
ЗОВНІШНІЙ ВИГЛЯД ТА ОПИС	ШИРИНА ШАФИ, мм	РОЗМІР ЛОТКА			АРТИКУЛ
		ВИСОТА, мм	ШИРИНА, мм	ДОВЖИНА, мм	
<p>ЛОТОК БАЗОВИЙ</p> 	800	49	740	478	LKB.740.478 Basic LKB.740.478 Color підрізка лотка
ЛОТОК МАЄ 4 (ЧОТИРИ) ЗОНИ ДЛЯ ВКЛАДИША - ОРГАНАЙЗЕРА	<p>Важливо!</p> <p>Ширина лотка: min. - 680 мм, max. - 740 мм Довжина лотка: min. - 448 мм, max. - 478 мм (Див. інструкцію на стор. 52)</p>				
<p>ЛОТОК КЛАСИЧНИЙ</p> 	800	49	740	478	LK.740.478 Basic LK.740.478 Color підрізка лотка
ЛОТОК МАЄ 2 (ДВІ) ЗОНИ ДЛЯ ВКЛАДИША - ОРГАНАЙЗЕРА	<p>Важливо!</p> <p>Ширина лотка: min. - 680 мм, max. - 740 мм Довжина лотка: min. - 448 мм, max. - 478 мм (Див. інструкцію на стор. 52)</p>				
<p>ЛОТОК БАЗОВИЙ</p> 	900	49	840	478	LKB.840.478 Basic LKB.840.478 Color підрізка лотка
ЛОТОК МАЄ 4 (ЧОТИРИ) ЗОНИ ДЛЯ ВКЛАДИША - ОРГАНАЙЗЕРА	<p>Важливо!</p> <p>Ширина лотка: min. - 780 мм, max. - 840 мм Довжина лотка: min. - 448 мм, max. - 478 мм (Див. інструкцію на стор. 52)</p>				
<p>ЛОТОК КЛАСИЧНИЙ</p> 	900	49	840	478	LK.840.478 Basic LK.840.478 Color підрізка лотка
ЛОТОК МАЄ 3 (ТРИ) ЗОНИ ДЛЯ ВКЛАДИША - ОРГАНАЙЗЕРА	<p>Важливо!</p> <p>Ширина лотка: min. - 780 мм, max. - 840 мм Довжина лотка: min. - 448 мм, max. - 478 мм (Див. інструкцію на стор. 52)</p>				

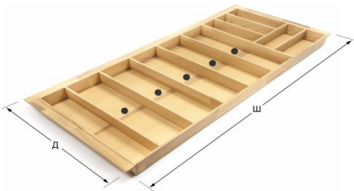
ЗОВНІШНІЙ ВИГЛЯД ТА ОПИС	ШИРИНА ШАФИ, мм	РОЗМІР ЛОТКА			АРТИКУЛ
		ВИСОТА, мм	ШИРИНА, мм	ДОВЖИНА, мм	
<p>ЛОТОК БАЗОВИЙ</p> 	1000	49	940	478	LKB.940.478 Basic LKB.940.478 Color підрізка лотка
ЛОТОК МАЄ 5 (П'ЯТЬ) ЗОН ДЛЯ ВКЛАДИША - ОРГАНАЙЗЕРА	<p>Важливо!</p> <p>Ширина лотка: min. - 880 мм, max. - 940 мм Довжина лотка: min. - 448 мм, max. - 478 мм (Див. інструкцію на стор. 52)</p>				
<p>ЛОТОК КЛАСИЧНИЙ</p> 	1000	49	940	478	LK.940.478 Basic LK.940.478 Color підрізка лотка
ЛОТОК МАЄ 3 (ТРИ) ЗОНИ ДЛЯ ВКЛАДИША - ОРГАНАЙЗЕРА	<p>Важливо!</p> <p>Ширина лотка: min. - 880 мм, max. - 940 мм Довжина лотка: min. - 448 мм, max. - 478 мм (Див. інструкцію на стор. 52)</p>				
<p>ЛОТОК БАЗОВИЙ</p> 	1100	49	1040	478	LKB.1040.478 Basic LKB.1040.478 Color підрізка лотка
ЛОТОК МАЄ 6 (ШІСТЬ) ЗОН ДЛЯ ВКЛАДИША - ОРГАНАЙЗЕРА	<p>Важливо!</p> <p>Ширина лотка: min. - 980 мм, max. - 1040 мм Довжина лотка: min. - 448 мм, max. - 478 мм (Див. інструкцію на стор. 52)</p>				
<p>ЛОТОК КЛАСИЧНИЙ</p> 	1100	49	1040	478	LK.1040.478 Basic LK.1040.478 Color підрізка лотка
ЛОТОК МАЄ 4 (ЧОТИРИ) ЗОНИ ДЛЯ ВКЛАДИША - ОРГАНАЙЗЕРА	<p>Важливо!</p> <p>Ширина лотка: min. - 980 мм, max. - 1040 мм Довжина лотка: min. - 448 мм, max. - 478 мм (Див. інструкцію на стор. 52)</p>				

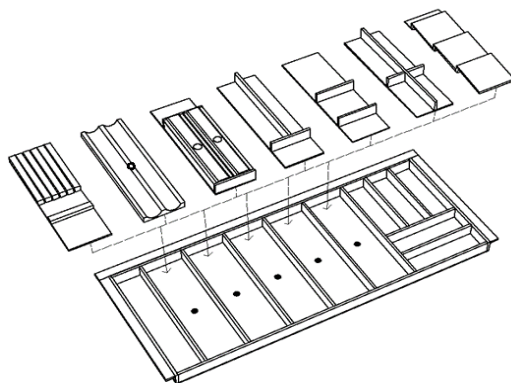

ЗОВНІШНІЙ ВИГЛЯД ТА ОПИС	ШИРИНА ШАФИ, мм	РОЗМІР ЛОТКА			АРТИКУЛ
		ВИСОТА, мм	ШИРИНА, мм	ДОВЖИНА, мм	
<p>ЛОТОК БАЗОВИЙ</p> 	1200	49	1140	478	LKB.1140.478 Basic LKB.1140.478 Color підрізка лотка
<p>ЛОТОК МАЄ 7 (СИМ) ЗОН ДЛЯ ВКЛАДИША - ОРГАНАЙЗЕРА</p>	Важливо! Ширина лотка: min. - 1080 мм, max. - 1140 мм Довжина лотка: min. - 448 мм, max. - 478 мм (Див. інструкцію на стор. 52)				
<p>ЛОТОК КЛАСИЧНИЙ</p> 	1200	49	1140	478	LK.1140.478 Basic LK.1140.478 Color підрізка лотка
<p>ЛОТОК МАЄ 5 (П'ЯТЬ) ЗОН ДЛЯ ВКЛАДИША - ОРГАНАЙЗЕРА</p>	Важливо! Ширина лотка: min. - 1080 мм, max. - 1140 мм Довжина лотка: min. - 448 мм, max. - 478 мм (Див. інструкцію на стор. 52)				

ПЕРЕЛІК ВКЛАДИШІВ-ОРГАНАЙЗЕРІВ У "ЛОТКИ КЛАСИЧНІ, 500"



ЗОВНІШНІЙ ВИГЛЯД ТА ОПИС	ШИРИНА ШАФИ, мм	РОЗМІР ОРГАНАЙЗЕРА			АРТИКУЛ
		ВИСОТА, мм	ШИРИНА, мм	ДОВЖИНА, мм	
<p>ВКЛАДИШ ДЛЯ 5 (П'ЯТИ) НОЖІВ</p> 	-	24	133	431	<p>VK1.133.431 Basic VK1.133.431 Color</p>
<p>ВКЛАДИШ НА 3 (ТРИ) ВІДДІЛИ</p> 	-	44	133	431	<p>VK2.133.431 Basic VK2.133.431 Color</p>
<p>ВКЛАДИШ НА 4 (ЧОТИРИ) ВІДДІЛИ</p> 	-	44	133	431	<p>VK3.133.431 Basic VK3.133.431 Color</p>

ЗОВНІШНІЙ ВИГЛЯД ТА ОПИС	ШИРИНА ШАФИ, мм	РОЗМІР ОРГАНІЗАЦІОННОЇ			АРТИКУЛ
		ВИСОТА, мм	ШИРИНА, мм	ДОВЖИНА, мм	
<p>ВКЛАДИШ ДЛЯ РУЛОННИХ МАТЕРІАЛІВ</p> 	-	44	133	431	<p>VK4.133.431 Basic VK4.133.431 Color</p>
<p>ВКЛАДИШ ДЛЯ РУЛОННИХ МАТЕРІАЛІВ ІЗ КРИШКАМИ ДЛЯ ВІДРИВУ</p>  <p>В КОМПЛЕКТ ВХОДИТЬ КОМПЕНСАТОР</p>	-	50	133	431	<p>VK5.133.431 Basic VK5.133.431 Color</p>
<p>ВКЛАДИШ ДЛЯ СПЕЦІЙ "ПРЯМИЙ"</p> 	-	20	133	431	<p>VK6.133.431 Basic VK6.133.431 Color</p>
<p>ВКЛАДИШ ДЛЯ СПЕЦІЙ "ПІД НАХИЛОМ"</p>  <p>В КОМПЛЕКТ ВХОДИТЬ 3 (ТРИ) ПЛОЩИНИ ПІД НАХИЛОМ ТА КОМПЕНСАТОР</p>	-	24	133	431	<p>VK7.133.431 Basic VK7.133.431 Color</p>

ЗОВНІШНІЙ ВИГЛЯД ТА ОПИС	ШИРИНА ШАФИ, мм	РОЗМІР ОРГАНІЗАЦІОННОЇ			АРТИКУЛ
		ВИСОТА, мм	ШИРИНА, мм	ДОВЖИНА, мм	
<p>ЛОТОК КЛАСИЧНИЙ ДОДАТКОВИЙ</p> 	300	49	240	100	LKD.240.100 Basic LKD.240.100 Color
	300	49	240	150	LKD.240.150 Basic LKD.240.150 Color
	400	49	340	100	LKD.340.100 Basic LKD.340.100 Color
	400	49	340	150	LKD.340.150 Basic LKD.340.150 Color
	450	49	390	100	LKD.390.100 Basic LKD.390.100 Color
	450	49	390	150	LKD.390.150 Basic LKD.390.150 Color
<p>ЛОТОК ПРИЗНАЧЕНИЙ ДЛЯ ЗАПОВНЕННЯ ЯЩИКА НА 100% РАЗОМ З ЛОТКОМ КЛАСИЧНИМ, ПРИ ВИКОРИСТАННІ НАПРЯМНИХ ДОВЖИНОЮ ВІД 550 мм ДО 650 мм</p>	500	49	440	100	LKD.440.100 Basic LKD.440.100 Color
	500	49	440	150	LKD.440.150 Basic LKD.440.150 Color
	600	49	540	100	LKD.540.100 Basic LKD.540.100 Color
	600	49	540	150	LKD.540.150 Basic LKD.540.150 Color
	700	49	640	100	LKD.640.100 Basic LKD.640.100 Color
	700	49	640	150	LKD.640.150 Basic LKD.640.150 Color
<p>ПРИКЛАД РОЗТАШУВАННЯ ЛОТКА, РАЗОМ З ЛОТКОМ КЛАСИЧНИМ ДОДАТКОВИМ</p> 	800	49	740	100	LKD.740.100 Basic LKD.740.100 Color
	800	49	740	150	LKD.740.150 Basic LKD.740.150 Color
	900	49	840	100	LKD.840.100 Basic LKD.840.100 Color
	900	49	840	150	LKD.840.150 Basic LKD.840.150 Color
	1000	49	940	100	LKD.940.100 Basic LKD.940.100 Color
	1000	49	940	150	LKD.940.150 Basic LKD.940.150 Color
	1100	49	1040	100	LKD.1040.100 Basic LKD.1040.100 Color
	1100	49	1040	150	LKD.1040.150 Basic LKD.1040.150 Color
	1200	49	1140	100	LKD.1140.100 Basic LKD.1140.100 Color
	1200	49	1140	150	LKD.1140.150 Basic LKD.1140.150 Color
<p>Важливо! Лоток класичний додатковий, підбирається по ширині до відповідного по розміру Класичного лотка</p>					

СЕРІЯ «ЛОТКИ РОЗДІЛЬНІ»



ЛОТКИ РОЗДІЛЬНІ призначені для організації внутрішнього простору невисоких висувних ящиків. Лотки зручні для розташування столового приладдя, ножів та інших кухонних предметів.

ЛОТКИ РОЗДІЛЬНІ набираються в ящик у необхідному розмірі та у потрібній кількості.





ПЕРЕВАГИ! Споживач самостійно організовує простір ящика під власні потреби.





Основні характеристики ЛОТКІВ РОЗДІЛЬНИХ:





- каркас: масив ясеня, товщина 8 мм;
- дно: МДФ, облицьовано шпоном ясеня з обох сторін, товщина 4 мм;
- обробка: суміш натуральних рослинних олій та бджолиного воску;



Компанія-виробник залишає за собою право вносити зміни в конструктивні характеристики, матеріали, що використовуються, технологію виробництва, без погодження зі Споживачем. Зміни вносяться виключно з метою покращення якості та споживчих характеристик продукту.



ЗОВНІШНІЙ ВИГЛЯД ТА ОПИС	ШИРИНА ШАФИ, мм	РОЗМІР ЛОТКА			АРТИКУЛ
		ВИСОТА, мм	ШИРИНА, мм	ДОВЖИНА, мм	
<p>ЛОТОК БАГАТО ФУНКЦІОНАЛЬНИЙ</p> 	-	49	150	480	LR.150.480 Basic LR.150.480 Color підрізка лотка
<p>УВАГА! У даний лоток підходять вкладиші-органайзери, артикул VКх.133.393</p>					
<p>ЛОТОК УНІВЕРСАЛЬНИЙ</p> 	-	49	150	480	LR1.150.480 Basic LR1.150.480 Color
	-	49	200	480	LR1.200.480 Basic LR1.200.480 Color підрізка лотка
<p>ЛОТОК ДЛЯ СТОЛОВОГО ПРИЛАДДЯ</p> 	-	49	250	480	LR2.250.480 Basic LR2.250.480 Color підрізка лотка
<p>ЛОТОК ДЛЯ СТОЛОВОГО ПРИЛАДДЯ</p> 	-	49	250	480	LR3.250.480 Basic LR3.250.480 Color підрізка лотка

ЗОВНІШНІЙ ВИГЛЯД ТА ОПИС	ШИРИНА ШАФИ, мм	РОЗМІР ОРГАНАЙЗЕРА			АРТИКУЛ
		ВИСОТА, мм	ШИРИНА, мм	ДОВЖИНА, мм	
<p>ВКЛАДИШ ДЛЯ 5 (П'ЯТИ) НОЖІВ</p> 	-	24	133	393	VK1.133.393 Basic VK1.133.393 Color
<p>ВКЛАДИШ НА 3 (ТРИ) ВІДДІЛИ</p> 	-	44	133	393	VK2.133.393 Basic VK2.133.393 Color
<p>ВКЛАДИШ НА 4 (ЧОТИРИ) ВІДДІЛИ</p> 	-	44	133	393	VK3.133.393 Basic VK3.133.393 Color
<p>ВКЛАДИШ ДЛЯ РУЛОННИХ МАТЕРІАЛІВ</p> 	-	44	133	393	VK4.133.393 Basic VK4.133.393 Color

ЗОВНІШНІЙ ВИГЛЯД ТА ОПИС	ШИРИНА ШАФИ, мм	РОЗМІР ОРГАНАЙЗЕРА			АРТИКУЛ
		ВИСОТА, мм	ШИРИНА, мм	ДОВЖИНА, мм	
<p>ВКЛАДИШ ДЛЯ РУЛОННИХ МАТЕРІАЛІВ ІЗ КРИШКАМИ ДЛЯ ВІДРИВУ</p>  <p>(В КОМПЛЕКТІ ЗАДНІЙ КОМПЕНСАТОР)</p>	-	50	133	393	<p>VK5.133.393 Basic VK5.133.393 Color</p>
<p>ВКЛАДИШ ДЛЯ СПЕЦІЙ "ПРЯМИЙ"</p> 	-	20	133	393	<p>VK6.133.393 Basic VK6.133.393 Color</p>
<p>ВКЛАДИШ ДЛЯ СПЕЦІЙ "ПІД НАХИЛОМ"</p>  <p>(В КОМПЛЕКТІ 3 (ТРИ) ПЛОЩИНИ ПІД НАХИЛОМ)</p>	-	24	133	393	<p>VK7.133.393 Basic VK7.133.393 Color</p>
<p>ЛОТОК РОЗДІЛЬНИЙ ДОДАТКОВИЙ</p>  <p>для ящиків довше, ніж 480 мм</p>	<p>300 - 600</p> <p>300 - 600</p>	<p>49</p> <p>49</p>	<p>540</p> <p>540</p>	<p>100</p> <p>150</p>	<p>LRD.540.100 Basic LRD.540.100 Color</p> <p>LRD.540.150 Basic LRD.540.150 Color</p>
		<p>УВАГА! ЛОТОК РОЗДІЛЬНИЙ ДОДАТКОВИЙ, РОЗТАШОВУЄТЬСЯ ВЗДОВЖ ФАСАДНОЇ АБО ЗАДНЬОЇ СТІНКИ ЯЩИКА</p>			

ЗОВНІШНІЙ ВИГЛЯД ТА ОПИС	ШИРИНА ШАФИ, мм	РОЗМІР ОРГАНАЙЗЕРА			АРТИКУЛ
		ВИСОТА, мм	ШИРИНА, мм	ДОВЖИНА, мм	
<p>ЛОТОК РОЗДІЛЬНИЙ ДОДАТКОВИЙ</p> 	650 - 900	49	840	100	LRD.840.100 Basic LRD.840.100 Color
	650 - 900	49	840	150	LRD.840.150 Basic LRD.840.150 Color
для ящиків довше, ніж 480 мм	<p>УВАГА! ЛОТОК РОЗДІЛЬНИЙ ДОДАТКОВИЙ, РОЗТАШОВУЄТЬСЯ ВЗДОВЖ ФАСАДНОЇ АБО ЗАДНЬОЇ СТІНКИ ЯЩИКА</p>				
<p>ЛОТОК РОЗДІЛЬНИЙ ДОДАТКОВИЙ</p> 	950 - 1200	49	1140	100	LRD.1140.100 Basic LRD.1140.100 Color
	950 - 1200	49	1140	150	LRD.1140.150 Basic LRD.1140.150 Color
для ящиків довше, ніж 480 мм	<p>УВАГА! ЛОТОК РОЗДІЛЬНИЙ ДОДАТКОВИЙ, РОЗТАШОВУЄТЬСЯ ВЗДОВЖ ФАСАДНОЇ АБО ЗАДНЬОЇ СТІНКИ ЯЩИКА</p>				

ПРИКЛАД РОЗТАШУВАННЯ ЛОТКІВ,
РОЗОМ З ЛОТКОМ РОЗДІЛЬНИМ ДОДАТКОВИМ

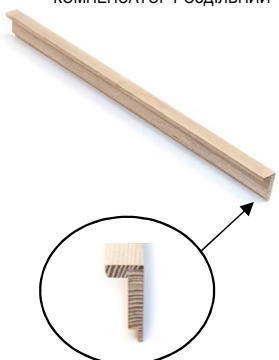

ЗОВНІШНІЙ ВИГЛЯД ТА ОПИС	ШИРИНА ШАФИ, мм	РОЗМІР ОРГАНАЙЗЕРА			АРТИКУЛ
		ВИСОТА, мм	ШИРИНА, мм	ДОВЖИНА, мм	
<p>КОМПЕНСАТОР РОЗДІЛЬНИЙ</p> 	-	47	20	480	KR.20.480 Basic KR.20.480 Color
	-	47	20	530	KR.20.530 Basic KR.20.530 Color
	-	47	20	580	KR.20.580 Basic KR.20.580 Color
	-	47	20	630	KR.20.630 Basic KR.20.630 Color

ПРИКЛАД РОЗТАШУВАННЯ ЛОТКІВ,
РОЗОМ З КОМПЕНСАТОРОМ РОЗДІЛЬНИМ

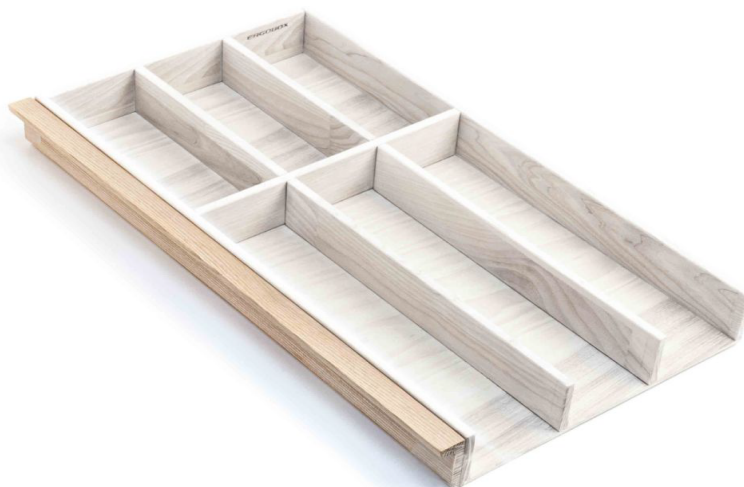

Порада!

Перед розміщенням лотків та компенсаторів у ящик, радимо застелити дно ящика гумовим килимком та залишити вільний простір між лотками

ІНСТРУКЦІЯ ПО ВСТАНОВЛЕННЮ "ЛОТКІВ РОЗДІЛЬНИХ"

Варіант А. ВИКОРИСТАННЯ КОМПЕНСАТОРІВ РЗДІЛЬНИХ. ПІДХОДИТЬ ДО ВСІХ ТИПІВ ЯЩИКІВ.
ДНО ЯЩИКА ЗАСТЕЛЯЄТЬСЯ ГУМОВИМ КИЛИМКОМ:

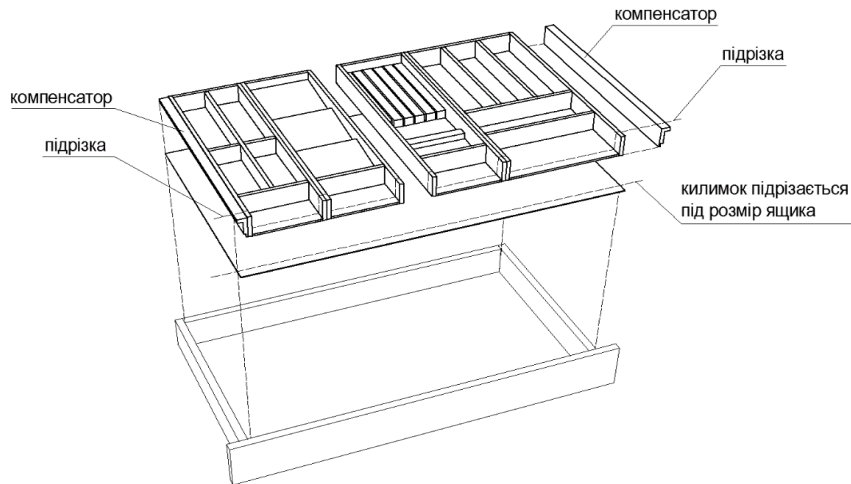

Варіант Б. У ВИПАДКУ, КОЛИ У ЯЩИКА РІВНІ БОКОВИНИ. ВИКОРИСТОВУЮТЬСЯ БОКОВІ КОМПЕНСАТОРИ:

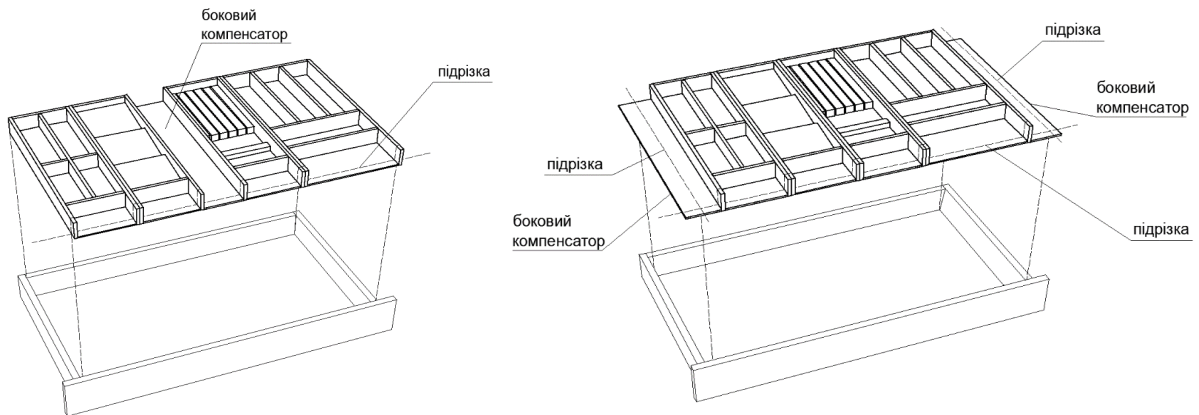



1. ШИРИНА КОМПЛЕКТУ ЛОТКІВ ФОРМУЄТЬСЯ ШЛЯХОМ ДОДАВАННЯ ОДИН ДО ОДНОГО.
ЗАПОВНЕННЯ ЯЩИКА НА 100%, ВИКОНУЄТЬСЯ ШЛЯХОМ ПІДРІЗКИ БОКОВОГО КОМПЕНСАТОРА НА ЗАЛИШКОВИЙ ПРОСТІР,
АБО СПОЧАТКУ ЯЩИК ЗАСТЕЛЯЄТЬСЯ ГУМОВИМ КИЛИМКОМ, НА ЯКОМУ РОЗМІЩУЮТЬСЯ ОБРАНІ ЛОТКИ.
2. ЛОТКИ МАЮТЬ МАКСИМАЛЬНУ ДОВЖИНУ ДЛЯ ЯЩИКІВ, З ВИСУВНИМИ 500 мм.
ДОВЖИНА ЛОТКІВ КОРЕГУЄТЬСЯ ПО ЛИЦЬОВІЙ (ПЕРЕДНІЙ) СТОРОНІ, ШЛЯХОМ ПІДРІЗКИ.
3. ПІСЛЯ ПІДРІЗКИ ЛОТКА, МІСЦЕ ПІДРІЗКИ ОБРОБИТИ СУМІШШЮ ОЛІЇ ТА ВОСКУ (В КОМПЛЕКТ НЕ ВХОДИТЬ).

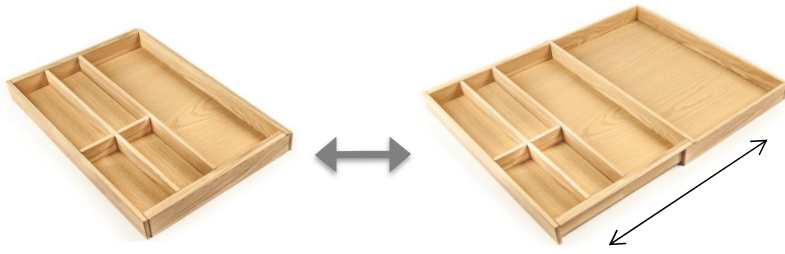
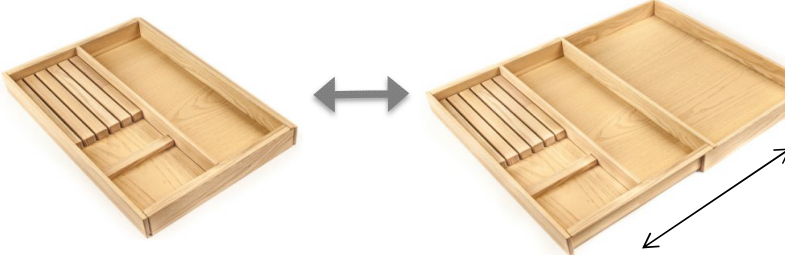
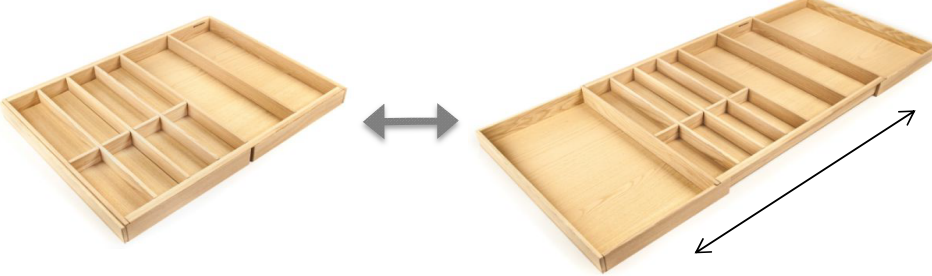
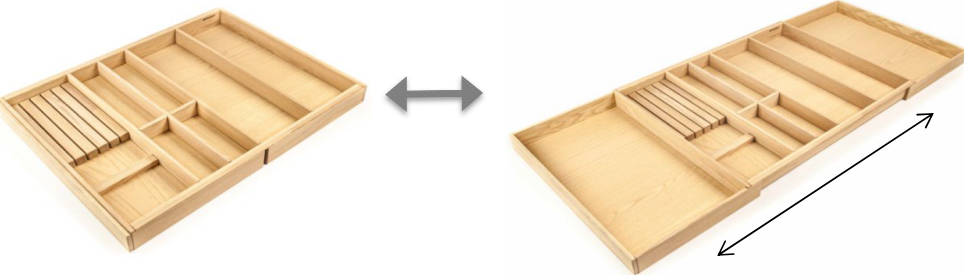

Лоток універсальний, для будь-яких типів ящиків, з довжиною напрямних 500 мм і більше
(лотки виготовляються тільки в **Натуральному** кольорі!)



ЗОВНІШНІЙ ВИГЛЯД ТА ОПИС	ШИРИНА ШАФИ, мм	РОЗМІР ОРГАНАЙЗЕРА			АРТИКУЛ
		ВИСОТА, мм	ШИРИНА, мм	ДОВЖИНА, мм	
<p>ЛОТОК РОЗСУВНИЙ ДЛЯ СТОЛОВОГО ПРИЛАДДЯ</p> 	-	54	300 - 570	450	LR-P.300.450
<p>ЛОТОК РОЗСУВНИЙ ДЛЯ НОЖІВ ТА СТОЛОВИХ ПРИБОРІВ</p> 	-	54	300 - 570	450	LR-N.300.450
<p>ЛОТОК РОЗСУВНИЙ ДЛЯ СТОЛОВОГО ПРИЛАДДЯ</p> 	-	54	592 - 1120	450	LR-PP.592.450
<p>ЛОТОК РОЗСУВНИЙ ДЛЯ НОЖІВ ТА СТОЛОВИХ ПРИБОРІВ</p> 	-	54	592 - 1120	450	LR-PN.592.450



СЕРІЯ "АКСЕСУАРИ ДЛЯ ВИСОКИХ ЯЩИКІВ"

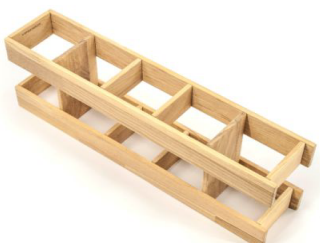







ЗОВНІШНІЙ ВИГЛЯД ТА ОПИС	ШИРИНА ШАФИ, мм	РОЗМІР ОРГАНАЙЗЕРА			АРТИКУЛ
		ВИСОТА, мм	ШИРИНА, мм	ДОВЖИНА, мм	
<p>ДНО ІЗ ПЕРФОРАЦІЄЮ</p> 	500	12	440	480	DP.440.480 Basic DP.440.480 Color DP.540.480 Basic DP.540.480 Color DP.640.480 Basic DP.640.480 Color DP.740.480 Basic DP.740.480 Color DP.840.480 Basic DP.840.480 Color DP.940.480 Basic DP.940.480 Color DP.1040.480 Basic DP.1040.480 Color DP.1140.480 Basic DP.1140.480 Color подрізка дна
	600	12	540	480	
	700	12	640	480	
	800	12	740	480	
	900	12	840	480	
	1000	12	940	480	
	1100	12	1040	480	
	1200	12	1140	480	
<p>МДФ 7 мм, шпон ясеня з обох сторін, ніжки в комплекті</p>					
<p>ОРГАНАЙЗЕР ТАРИЛОК</p> 		180	-	-	OT.40.180 Basic OT.40.180 Color
<p>Комплект 4 (чотири) стовпчики + гвинти для фіксації (дно з перфорацією в комплект не входить)</p>		Увага! Мінімальна висота всередині ящика 200 мм			
<p>ОРГАНАЙЗЕР ТАРИЛОК "ГРЕБІНЕЦЬ"</p> 	min 450	130	-	444	OT.130.444 Basic OT.130.444 Color
<p>Комплект з 2 (двох) деталей + гвинти для фіксації (дно з перфорацією в комплект не входить)</p>		Увага! Мінімальна висота всередині ящика 200 мм ДЛЯ ЯЩИКІВ ІЗ НАПРЯМНИМИ <u>500 мм І БІЛЬШЕ</u>			

ЗОВНІШНІЙ ВИГЛЯД ТА ОПИС	ШИРИНА ШАФИ, мм	РОЗМІР ОРГАНАЙЗЕРА			АРТИКУЛ
		ВИСОТА, мм	ШИРИНА, мм	ДОВЖИНА, мм	
<p>ОРГАНАЙЗЕР НА 4 ПЛЯШКИ</p> 	min 500	65	-	452	OB 4.65.452 Basic OB 4.65.452 Color
<p>Комплект з 2 (двох) деталей + гвинти для фіксації, рекомендована ширина між органайзерами 256 мм (дно із перфорацією в комплект не входить)</p> <p>Увага! Мінімальна висота всередині ящика 150 мм ДЛЯ ЯЩИКІВ ІЗ НАПРЯМНИМИ <u>500 мм І БІЛЬШЕ</u></p>					
<p>ОРГАНАЙЗЕР НА 8 ПЛЯШОК</p> 	min 500	159	-	452	OB 8.159.452 Basic OB 8.159.452 Color
<p>комплект з 2 (двох) деталей + гвинти для фіксації, рекомендована ширина між органайзерами 256 мм (дно з перфорацією в комплект не входить)</p> <p>Увага! Мінімальна висота всередині ящика 220 мм ДЛЯ ЯЩИКІВ ІЗ НАПРЯМНИМИ <u>500 мм І БІЛЬШЕ</u></p>					
<p>ОРГАНАЙЗЕР ПЛЯШОК (вертикальне зберігання пляшок)</p> 	-	159	100	480	OB 5.100.159.480 Basic OB 5.100.159.480 Color підрізка органайзера
<p>Увага! Мінімальна висота всередині ящика 300 мм</p>					

ЗОВНІШНІЙ ВИГЛЯД ТА ОПИС	ШИРИНА ШАФИ, мм	РОЗМІР ОРГАНАЙЗЕРА			АРТИКУЛ
		ВИСОТА, мм	ШИРИНА, мм	ДОВЖИНА, мм	
<p>ОРГАНАЙЗЕР СКОВОРІДОК</p> 	-	159	-	196	OS.159.196 Basic OS.159.196 Color
<p>комплект 3 (три) перегородки + гвинти для фіксації (дно з перфорацією в комплект не входить)</p>	<p>Увага! Мінімальна висота всередині ящика 300 мм</p>				
<p>ОРГАНАЙЗЕР НА 3 (три) БАНКИ</p> 	min 300	48	150	480	OB 3.150.480 Basic OB 3.150.480 Color підрізка органайзера
<p>для банок діаметром 112 мм</p>	<p>Увага! Мін. висота всередині ящика 150 мм для банок висотою 120 мм (700 мл) Мін. висота всередині ящика 200 мм для банок висотою 170 мм (1200 мл) Мін. висота всередині ящика 250 мм для банок висотою 220 мм (1500 мл) Мін. висота всередині ящика 300 мм, для банок висотою 270 мм (1800 мл)</p> <p>ДЛЯ ЯЩИКІВ ІЗ НАПРЯМНИМИ 500 мм І БІЛЬШЕ</p>				
<p>ОРГАНАЙЗЕР НА 6 (шість) БАНОК</p> 	min 450	48	300	480	OB 6.300.480 Basic OB 6.300.480 Color підрізка органайзера
<p>для банок діаметром 112 мм</p>	<p>Увага! Мін. висота всередині ящика 150 мм для банок висотою 120 мм (700 мл) Мін. висота всередині ящика 200 мм для банок висотою 170 мм (1200 мл) Мін. висота всередині ящика 250 мм для банок висотою 220 мм (1500 мл) Мін. висота всередині ящика 300 мм, для банок висотою 270 мм (1800 мл)</p> <p>ДЛЯ ЯЩИКІВ ІЗ НАПРЯМНИМИ 500 мм І БІЛЬШЕ</p>				

ЗОВНІШНІЙ ВИГЛЯД ТА ОПИС	ШИРИНА ШАФИ, мм	РОЗМІР ОРГАНАЙЗЕРА			АРТИКУЛ
		ВИСОТА, мм	ШИРИНА, мм	ДОВЖИНА, мм	
<p>ОРГАНАЙЗЕР РОЗДІЛЬНИЙ, 5 відсіків</p> 	-	107	150	480	OR 5.107.150.480 Basic OR 5.107.150.480 Color
	-	107	200	480	OR 5.107.200.480 Basic OR 5.107.200.480 Color
	-	107	250	480	OR 5.107.250.480 Basic OR 5.107.250.480 Color підрізка органайзера
<p>ОРГАНАЙЗЕР РОЗДІЛЬНИЙ, 4 відсіки</p> 	-	107	150	480	OR 4.107.150.480 Basic OR 4.107.150.480 Color
	-	107	200	480	OR 4.107.200.480 Basic OR 4.107.200.480 Color
	-	107	250	480	OR 4.107.250.480 Basic OR 4.107.250.480 Color підрізка органайзера
<p>ОРГАНАЙЗЕР РОЗДІЛЬНИЙ, 3 відсіки</p> 	-	107	150	480	OR 3.107.150.480 Basic OR 3.107.150.480 Color
	-	107	200	480	OR 3.107.200.480 Basic OR 3.107.200.480 Color
	-	107	250	480	OR 3.107.250.480 Basic OR 3.107.250.480 Color підрізка органайзера

ЗОВНІШНІЙ ВИГЛЯД ТА ОПИС	ШИРИНА ШАФИ, мм	РОЗМІР ОРГАНАЙЗЕРА			АРТИКУЛ
		ВИСОТА, мм	ШИРИНА, мм	ДОВЖИНА, мм	
<p>ОРГАНАЙЗЕР РОЗДІЛЬНИЙ, 5 відсіків</p> 	-	159	150	480	OR 5.159.150.480 Basic OR 5.159.150.480 Color
	-	159	200	480	OR 5.159.200.480 Basic OR 5.159.200.480 Color
	-	159	250	480	OR 5.159.250.480 Basic OR 5.159.250.480 Color підрізка органайзера
<p>ОРГАНАЙЗЕР РОЗДІЛЬНИЙ, 4 відсіки</p> 	-	159	150	480	OR 4.159.150.480 Basic OR 4.159.150.480 Color
	-	159	200	480	OR 4.159.200.480 Basic OR 4.159.200.480 Color
	-	159	250	480	OR 4.159.250.480 Basic OR 4.159.250.480 Color підрізка органайзера
<p>ОРГАНАЙЗЕР РОЗДІЛЬНИЙ, 3 відсіки</p> 	-	159	150	480	OR 3.159.150.480 Basic OR 3.159.150.480 Color
	-	159	200	480	OR 3.159.200.480 Basic OR 3.159.200.480 Color
	-	159	250	480	OR 3.159.250.480 Basic OR 3.159.250.480 Color підрізка органайзера

ЗОВНІШНІЙ ВИГЛЯД ТА ОПИС	ШИРИНА ШАФИ, мм	РОЗМІР ОРГАНАЙЗЕРА			АРТИКУЛ
		ВИСОТА, мм	ШИРИНА, мм	ДОВЖИНА, мм	
<p>ОРГАНАЙЗЕР КРИШОК</p>  <p>рекомендовано використовувати разом із килимком на все дно ящика</p>	600 900 1200	159 159 159	540 840 1140	120 120 120	<p>OK.540.120 Basic OK.540.120 Color</p> <p>OK.840.120 Basic OK.840.120 Color</p> <p>OK.1140.120 Basic OK.1140.120 Color</p> <p>підрізка органайзера</p>
<p>ОРГАНАЙЗЕР КРИШОК</p> 	-	107	300	480	<p>OK.300.480 Basic OK.300.480 Color</p> <p>підрізка органайзера</p>
<p>ХЛІБНИЦЯ ІЗ ДОШКОЮ ДЛЯ НАРІЗАННЯ</p>  <p>рекомендовано використовувати задній компенсатор</p>	- ,	170 211	250 250	400 400	<p>HD.170.250.400 Basic HD.170.250.400 Color</p> <p>HD.211.250.400 Basic HD.211.250.400 Color</p>
					<p>Увага! Кришка є дошкою для нарізання, виготовляється лише у <u>НАТУРАЛЬНОМУ</u> кольорі, обробляється оливковою олією</p>

ЗОВНІШНІЙ ВИГЛЯД ТА ОПИС	ШИРИНА ШАФИ, мм	РОЗМІР ОРГАНАЙЗЕРА			АРТИКУЛ
		ВИСОТА, мм	ШИРИНА, мм	ДОВЖИНА, мм	
<p>ХЛІБНИЦЯ З РОЗСУВНОЮ КРИШКОЮ</p>  <p>рекомендовано використовувати задній компенсатор</p>	-	211	250	400	HR.211.250.400 Basic HR.211.250.400 Color
<p>Увага! Висота задньої стінки ящика не має перевищувати 180 мм</p>					
<p>ОРГАНАЙЗЕР ДЛЯ ЗБЕРІГАННЯ ДОШОК</p> 	-	78	100	480	OD.100.480 Basic OD.100.480 Color підрізка органайзера
<p>ДОШКИ (3 шт.)</p> 		Розміри дошок: 14 14 14	200 200 200	304 369 434	KD.304.369.434 D.304 D.369 D.434
<p>Увага! Дошки для нарізання виготовляються лише у <u>НАТУРАЛЬНОМУ</u> кольорі</p>					

ЗОВНІШНІЙ ВИГЛЯД ТА ОПИС	ШИРИНА ШАФИ, мм	РОЗМІР ОРГАНАЙЗЕРА			АРТИКУЛ
		ВИСОТА, мм	ШИРИНА, мм	ДОВЖИНА, мм	
<p>ОРГАНАЙЗЕР УНІВЕРСАЛЬНИЙ</p>  <p>в комплекті гвинти для фіксації (дно з перфорацією в комплект не входить)</p>	-	130	-	132	OU.130.132 Basic OU.130.132 Color
	-	130	-	196	OU.130.196 Basic OU.130.196 Color
	-	130	-	452	OU.130.452 Basic OU.130.452 Color

ІНСТРУКЦІЇ ПО МОНТАЖУ АКСЕСУАРІВ ДЛЯ ВИСОКИХ ЯЩИКІВ

1. ПЕРФОРОВАНЕ ДНО ПІДРІЗАЄТЬСЯ СИМЕТРИЧНО ІЗ 4-Х СТОРІН ПІД РОЗМІР ДНА ЯЩИКА:

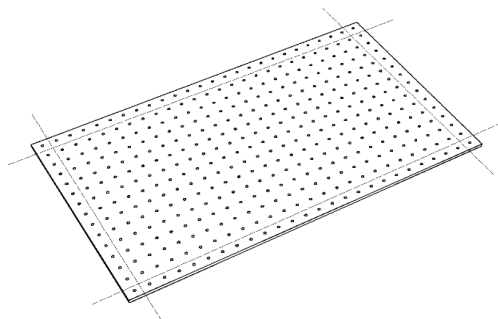

У КОМПЛЕКТІ НІЖКИ,
ЯКІ КРІПЛЯТЬСЯ ІЗ ТИЛЬНОЇ СТОРОНИ
ПЕРФОРОВАНОГО ДНА.

2. ВСІ ОРГАНАЙЗЕР ФІКСУЮТЬСЯ НА ПЕРФОРОВАНОМУ ДНІ ГВИНТАМИ:

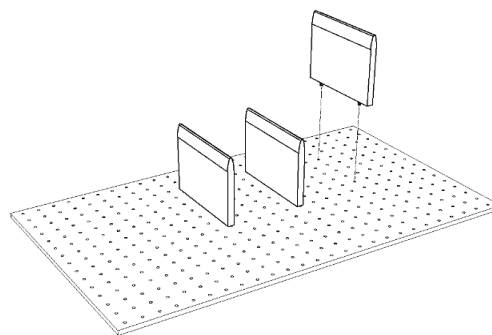
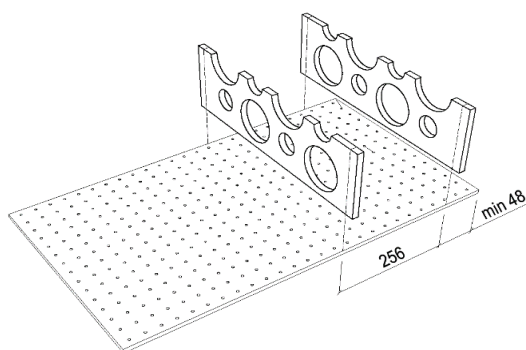

3. ОРГАНАЙЗЕРИ КРИШОК ПІДРІЗАЮТЬСЯ ДО РОЗМІРУ ЯЩИКА ЗА ДОВЖИНОЮ ТА ШИРИНОЮ:

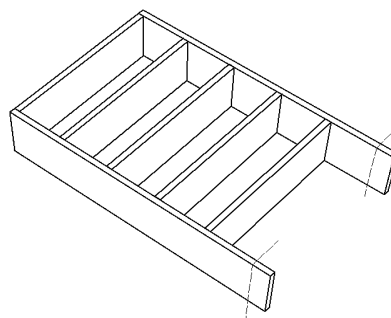
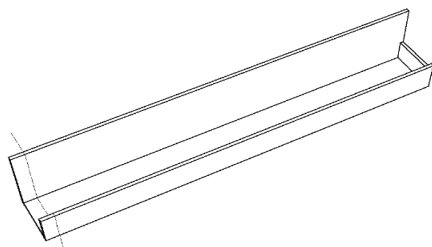

4. ОРГАНАЙЗЕРИ БАНОК ПІДРІЗАЮТЬСЯ ЗА ДОВЖИНОЮ З ТИЛЬНОЇ СТОРОНИ:

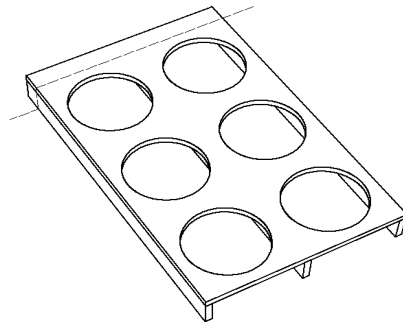

5. ІНСТРУКЦІЯ ПО МОНТАЖУ ОРГАНАЙЗЕРІВ РОЗДІЛЬНИХ:

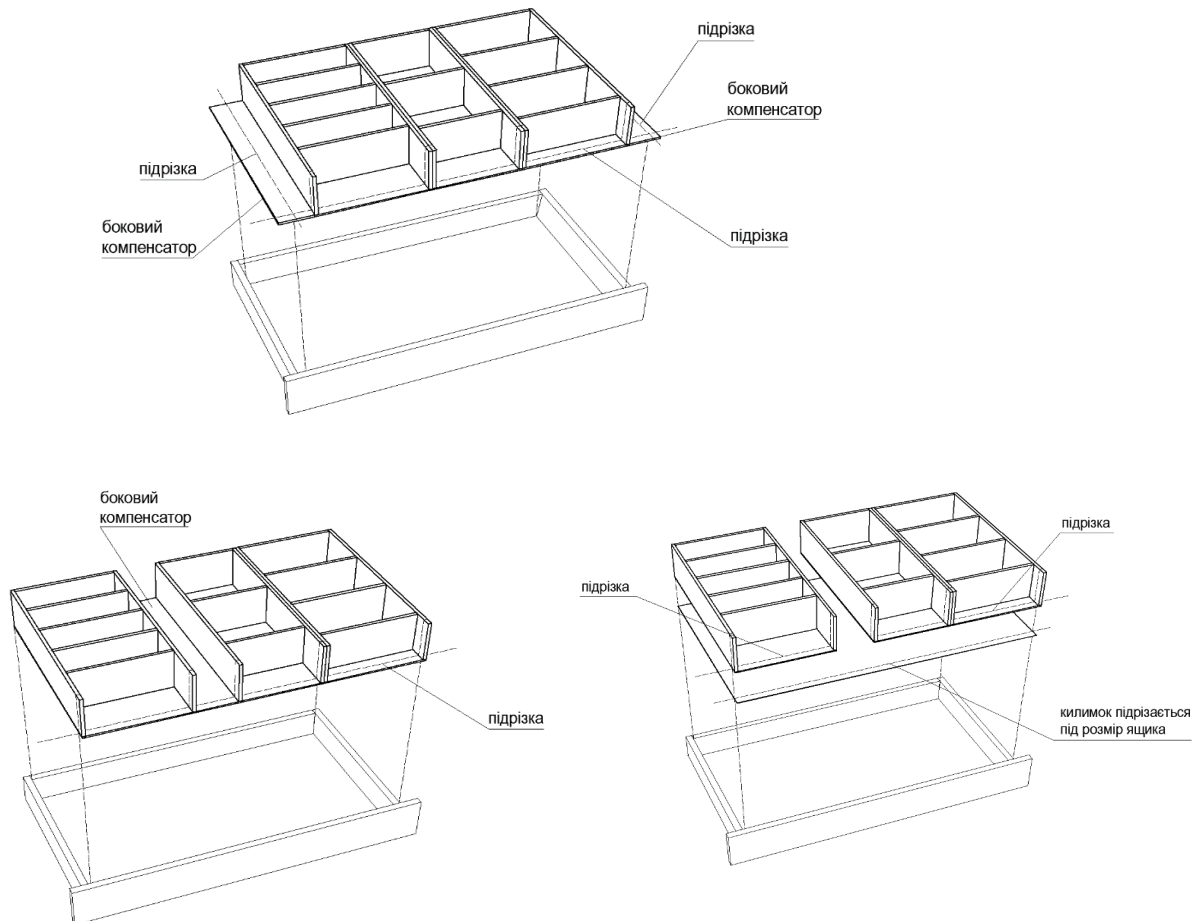



СЕРІЯ "КОРОБКИ"





КОРОБКИ призначені для організації простору будь-де.
КОРОБКИ чудово підходять для зберігання будь-якого кухонного приладдя, дрібних предметів, інструментів, дрібної побутової техніки.
КОРОБКИ дуже зручні та корисні для зберігання прикрас та інших аксесуарів.

Завдяки спеціальній конструкції, КОРОБКИ ставляться одна на одну, формуючи кілька рівнів по висоті.

- КОРОБКИ виготовляються з натуральної деревини - масив ясеню.
- Обробка: суміш натуральної рослинної олії та бджолиного воску.
- Висота КОРОБОК: 55, 107, 159 та 211 мм.

ЗОВНІШНІЙ ВИГЛЯД ТА ОПИС	ШИРИНА ШАФИ, ММ	РОЗМІР ОРГАНАЙЗЕРА			АРТИКУЛ
		ВИСОТА, ММ	ШИРИНА, ММ	ДОВЖИНА, ММ	
<p>КОРОБКИ 55</p>  <p>Спеціальна конструкція коробок дозволяє встановлювати коробки одна на одну</p>	-	55	150	200	KR55.150.200 Basic KR55.150.200 Color
	-	55	150	250	KR55.150.250 Basic KR55.150.250 Color
	-	55	150	300	KR55.150.300 Basic KR55.150.300 Color
	-	55	200	200	KR55.200.200 Basic KR55.200.200 Color
<p>КОРОБКИ 107</p>  <p>Спеціальна конструкція коробок дозволяє встановлювати коробки одна на одну</p>	-	107	150	200	KR107.150.200 Basic KR107.150.200 Color
	-	107	150	250	KR107.150.250 Basic KR107.150.250 Color
	-	107	150	300	KR107.150.300 Basic KR107.150.300 Color
	-	107	200	200	KR107.200.200 Basic KR107.200.200 Color
<p>КОРОБКИ 159</p>  <p>Спеціальна конструкція коробок дозволяє встановлювати коробки одна на одну</p>	-	159	150	150	KR159.150.150 Basic KR159.150.150 Color
	-	159	150	200	KR159.150.200 Basic KR159.150.200 Color
	-	159	150	250	KR159.150.250 Basic KR159.150.250 Color
	-	159	150	300	KR159.150.300 Basic KR159.150.300 Color
	-	159	200	200	KR159.200.200 Basic KR159.200.200 Color
	-	159	200	400	KR159.200.400 Basic KR159.200.400 Color
	-	159	250	400	KR159.250.400 Basic KR159.250.400 Color
	-	159	200	450	KR159.200.450 Basic KR159.200.450 Color
	-	159	250	450	KR159.250.450 Basic KR159.250.450 Color

ЗОВНІШНІЙ ВИГЛЯД ТА ОПИС	ШИРИНА ШАФИ, ММ	РОЗМІР ОРГАНІЗАЦІОННОЇ ПАНЕЛІ			АРТИКУЛ
		ВИСОТА, ММ	ШИРИНА, ММ	ДОВЖИНА, ММ	
<p>КОРОБКИ 211</p> 	-	211	150	200	KR211.150.200 Basic
	-	211	150	250	KR211.150.200 Color
	-	211	150	300	KR211.150.250 Basic
	-	211	150	300	KR211.150.250 Color
	-	211	200	200	KR211.150.300 Basic
	-	211	200	200	KR211.150.300 Color
	-	211	200	400	KR211.200.200 Basic
	-	211	200	400	KR211.200.200 Color
	-	211	250	400	KR211.200.400 Basic
-	211	250	400	KR211.200.400 Color	
-	211	200	450	KR211.250.400 Basic	
-	211	200	450	KR211.250.400 Color	
-	211	200	450	KR211.200.450 Basic	
-	211	200	450	KR211.200.450 Color	
-	211	250	450	KR211.250.450 Basic	
-	211	250	450	KR211.250.450 Color	
<p>КРИШКИ</p> 	-	8	150	150	K8.150.150 Basic
	-	8	150	150	K8.150.150 Color
	-	8	150	200	K8.150.200 Basic
	-	8	150	200	K8.150.200 Color
-	8	150	250	K8.150.250 Basic	
-	8	150	250	K8.150.250 Color	
-	8	150	300	K8.150.300 Basic	
-	8	150	300	K8.150.300 Color	

СЕРІЯ "ЯЩИКИ ДЕРЕВ'ЯНІ"

(під систему прихованих напрямних для дерев'яних ящиків)

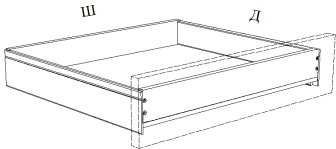
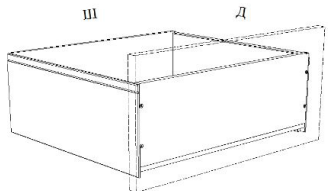
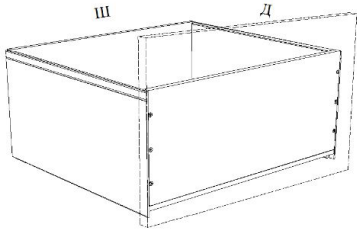

ЗОВНІШНІЙ ВИГЛЯД ТА ОПИС	ШИРИНА ШАФИ, мм	ЯЩИК			АРТИКУЛ
		ШИРИНА, мм	ДОВЖИНА, мм	ВИСОТА, мм	
<p>ЯЩИК ДЕРЕВ'ЯНИЙ, ВИС. 90 мм</p> 	300 400 450 500 600 700 800 900 1000 1100 1200	250 350 400 450 550 650 750 850 950 1050 1150	440 440 440 440 440 440 440 440 440 440 440	90 90 90 90 90 90 90 90 90 90 90	В.250.440.90 В.350.440.90 В.400.440.90 В.450.440.90 В.550.440.90 В.650.440.90 В.750.440.90 В.850.440.90 В.950.440.90 В.1050.440.90 В.1150.440.90 Ящик під водостік в кольоровій обробці
<p>ЯЩИК ДЕРЕВ'ЯНИЙ, ВИС. 200 мм</p> 	300 400 450 500 600 700 800 900 1000 1100 1200	250 350 400 450 550 650 750 850 950 1050 1150	440 440 440 440 440 440 440 440 440 440 440	200 200 200 200 200 200 200 200 200 200 200	В.250.440.200 В.350.440.200 В.400.440.200 В.450.440.200 В.550.440.200 В.650.440.200 В.750.440.200 В.850.440.200 В.950.440.200 В.1050.440.200 В.1150.440.200 Ящик під водостік в кольоровій обробці
<p>ЯЩИК ДЕРЕВ'ЯНИЙ, ВИС. 250 мм</p> 	300 400 450 500 600 700 800 900 1000 1100 1200	250 350 400 450 550 650 750 850 950 1050 1150	440 440 440 440 440 440 440 440 440 440 440	250 250 250 250 250 250 250 250 250 250 250	В.250.440.250 В.350.440.250 В.400.440.250 В.450.440.250 В.550.440.250 В.650.440.250 В.750.440.250 В.850.440.250 В.950.440.250 В.1050.440.250 В.1150.440.250 Ящик під водостік в кольоровій обробці

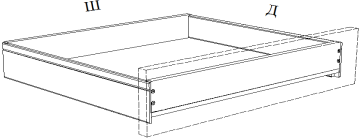
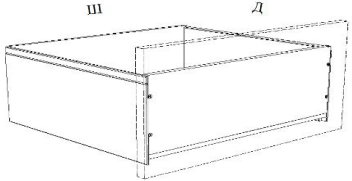
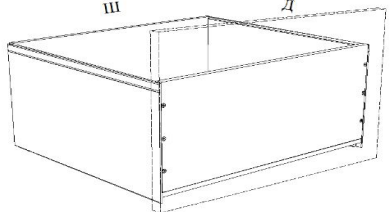

ЗОВНІШНІЙ ВИГЛЯД ТА ОПИС	ШИРИНА ШАФИ, мм	ЯЩИК			АРТИКУЛ
		ШИРИНА, мм	ДОВЖИНА, мм	ВИСОТА, мм	
<p>ЯЩИК ДЕРЕВ'ЯНИЙ, ВИС. 90 мм</p> 	300 400 450 500 600 700 800 900 1000 1100 1200	250 350 400 450 550 650 750 850 950 1050 1150	490 490 490 490 490 490 490 490 490 490 490	90 90 90 90 90 90 90 90 90 90 90	<p>V.250.490.90 V.350.490.90 V.400.490.90 V.450.490.90 V.550.490.90 V.650.490.90 V.750.490.90 V.850.490.90 V.950.490.90 V.1050.490.90 V.1150.490.90</p> <p>Ящик під водостік в кольоровій обробці</p>
<p>ЯЩИК ДЕРЕВ'ЯНИЙ, ВИС. 200 мм</p> 	300 400 450 500 600 700 800 900 1000 1100 1200	250 350 400 450 550 650 750 850 950 1050 1150	490 490 490 490 490 490 490 490 490 490 490	200 200 200 200 200 200 200 200 200 200 200	<p>V.250.490.200 V.350.490.200 V.400.490.200 V.450.490.200 V.550.490.200 V.650.490.200 V.750.490.200 V.850.490.200 V.950.490.200 V.1050.490.200 V.1150.490.200</p> <p>Ящик під водостік в кольоровій обробці</p>
<p>ЯЩИК ДЕРЕВ'ЯНИЙ, ВИС. 250 мм</p> 	300 400 450 500 600 700 800 900 1000 1100 1200	250 350 400 450 550 650 750 850 950 1050 1150	490 490 490 490 490 490 490 490 490 490 490	250 250 250 250 250 250 250 250 250 250 250	<p>V.250.490.250 V.350.490.250 V.400.490.250 V.450.490.250 V.550.490.250 V.650.490.250 V.750.490.250 V.850.490.250 V.950.490.250 V.1050.490.250 V.1150.490.250</p> <p>Ящик під водостік в кольоровій обробці</p>

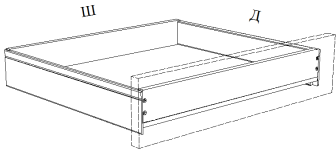
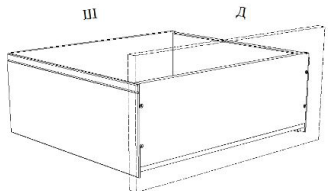
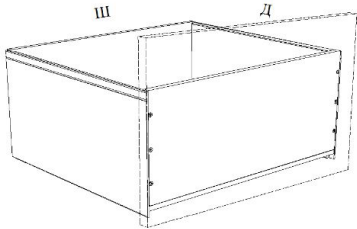

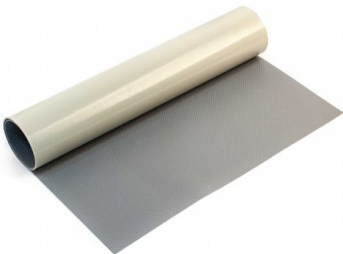

ЗОВНІШНІЙ ВИГЛЯД ТА ОПИС	ШИРИНА ШАФИ, мм	ЯЩИК			АРТИКУЛ
		ШИРИНА, мм	ДОВЖИНА, мм	ВИСОТА, мм	
<p>ЯЩИК ДЕРЕВ'ЯНИЙ, ВИС. 90 мм</p> 	300 400 450 500 600 700 800 900 1000 1100 1200	250 350 400 450 550 650 750 850 950 1050 1150	540 540 540 540 540 540 540 540 540 540 540	90 90 90 90 90 90 90 90 90 90 90	<p>V.250.540.90 V.350.540.90 V.400.540.90 V.450.540.90 V.550.540.90 V.650.540.90 V.750.540.90 V.850.540.90 V.950.540.90 V.1050.540.90 V.1150.540.90</p> <p>Ящик під водостік в кольоровій обробці</p>
<p>ЯЩИК ДЕРЕВ'ЯНИЙ, ВИС. 200 мм</p> 	300 400 450 500 600 700 800 900 1000 1100 1200	250 350 400 450 550 650 750 850 950 1050 1150	540 540 540 540 540 540 540 540 540 540 540	200 200 200 200 200 200 200 200 200 200 200	<p>V.250.540.200 V.350.540.200 V.400.540.200 V.450.540.200 V.550.540.200 V.650.540.200 V.750.540.200 V.850.540.200 V.950.540.200 V.1050.540.200 V.1150.540.200</p> <p>Ящик під водостік в кольоровій обробці</p>
<p>ЯЩИК ДЕРЕВ'ЯНИЙ, ВИС. 250 мм</p> 	300 400 450 500 600 700 800 900 1000 1100 1200	250 350 400 450 550 650 750 850 950 1050 1150	540 540 540 540 540 540 540 540 540 540 540	250 250 250 250 250 250 250 250 250 250 250	<p>V.250.540.250 V.350.540.250 V.400.540.250 V.450.540.250 V.550.540.250 V.650.540.250 V.750.540.250 V.850.540.250 V.950.540.250 V.1050.540.250 V.1150.540.250</p> <p>Ящик під водостік в кольоровій обробці</p>

СЕРІЯ "ДОДАТКОВІ АКСЕСУАРИ"



ЗОВНІШНІЙ ВИГЛЯД ТА ОПИС	ШИРИНА ШАФИ, мм	РОЗМІР ОРГАНІЗАЦІОННОЇ ПАНЕЛІ			АРТИКУЛ
		ВИСОТА, мм	ШИРИНА, мм	ДОВЖИНА, мм	
<p>КИЛИМОК ГУМОВИЙ МЕБЛЕВИЙ</p>  <p>Товщина килимка 1,2 мм</p>		-	-	480	K.480
	Колір: БІЛИЙ, СІРИЙ, АНТРАЦИТ, КОРИЧНЕВИЙ, ЧОРНИЙ				
		-	-	1450	K.1450
	Колір: СІРИЙ				
					підрізка килимка під розмір ящика
<p>ОРГАНІЗАТОР ДЛЯ ФЕНА</p> 	-	107	300	480	OF.107.300.480 Basic OF.107.300.480 Color підрізка компенсатора
<p>СУМІШ РОСЛИННОЇ ОЛІЇ ТА БДЖОЛИНОГО ВОСКУ ДЛЯ ОБРОБКИ ДЕРЕВИНИ</p> 		флакони ПЕТ, об'єм 30 мл			MR.30 Basic MR.30 Color

ЗОВНІШНІЙ ВИГЛЯД ТА ОПИС	ШИРИНА ШАФИ, мм	РОЗМІР ОРГАНІЗЕРА			АРТИКУЛ
		ВИСОТА, мм	ШИРИНА, мм	ДОВЖИНА, мм	
<p>КОМПЕНСАТОР БОКОВИЙ (масив дерева)</p> 	-	-	50	480	KB.50.480 Basic KB.50.480 Color
	-	-	100	480	KB.100.480 Basic KB.100.480 Color
	-	-	150	480	KB.150.480 Basic KB.150.480 Color
	-	-	200	480	KB.200.480 Basic KB.200.480 Color подрізка компенсатора
<p>КОМПЕНСАТОР ЗАДНІЙ (масив дерева)</p> 	-	-	80	300	KZ.80.300 Basic KZ.80.300 Color
	-	-	80	500	KZ.80.500 Basic KZ.80.500 Color
	-	-	80	1000	KZ.80.1000 Basic KZ.80.1000 Color подрізка компенсатора

ІНСТРУКЦІЯ ПО ЗАМІРУ МЕБЛЕВОГО ЯЩИКА

Оскільки меблеві компанії використовують різні системи висування, внутрішні розміри ящиків відрізняються.

Компанія «ERGOBOX» виготовляє органайзери за довжиною та шириною, у максимальних розмірах, для ящиків із **довжиною напрямних 450 мм та 500 мм.**

Для правильного розміщення органайзера (ів) в ящик, необхідна підрізка під фактичні розміри ящика.

На Рис. 1, наведено приклад розміщення Класичного лотка в ящик, з підрізкою бокових та заднього «компенсаторів».



Рис. 1

Необхідно визначити три розміри: ширину (**Ш**), довжину (**Д**), та висоту (**В1**, **В2**) всередині ящика у **міліметрах**.

Ширина (**Ш**) – це внутрішній розмір від боковини до боковини ящика по дну (див. Рис. 2 або Рис. 3).

Довжина (**Д**) – це внутрішній розмір від фасада до задньої стінки ящика (див. Рис. 4).

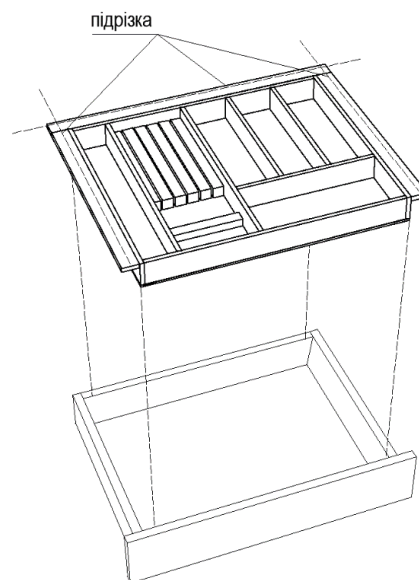
Висота (**В1**) – це висота боковини, всередині ящика, висота (**В2**) – це висота від дна ящика до верхньої перешкоди.

УВАГА! Необхідно надати інформацію про те, як зібраний ящик та яка система висування використана.



Рис. 2



Рис. 3

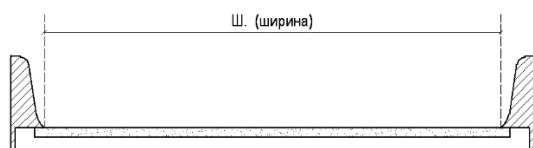

Рис. 4

Ш = _____ ММ
Д = _____ ММ
В1 = _____ ММ
В2 = _____ ММ

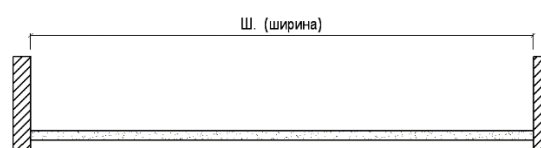
ВАЖЛИВО! Після підрізки органайзера, місце підрізки необхідно обробити сумішшю рослинних олій та воску.

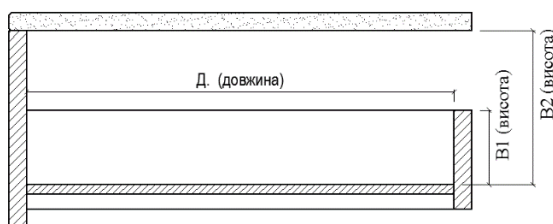

КОНТАКТИ

- Фірмовий сайт: www.ergobox.ua
 - Електронна адреса: ergoboxua@gmail.com
 - Телефони: +38 068 952-69-37, +38 099 424-09-79 + Viber, Telegram
 - Фірмовий шоу-рум: Салон меблів "KOLSS", вул. Тетяни Яблонської, 20, м. Київ, 08130
 - Режим роботи: Понеділок – П'ятниця, 10:00 - 18:00
-

- Виробництво: 07353, Київська обл., Вишгородський район,
с. Старі Петрівці, вул. Польова, 15А