

Katalog techniczny – cennik  
produktów firmy “ERGOBOX”



## ORGANIZERY MEBLOWE



## SPIS TREŚCI

1. O firmie .....	3
2. Informacje ogólne .....	4
3. Seria "Wkłady klasyczne" (długość prowadnic 450 mm) .....	5
4. Seria "Wkłady klasyczne" (długość prowadnic 500 mm) .....	14
5. Seria „Wkłady podzielone” .....	23
6. Seria "Wkłady rozsuwane" .....	30
7. Seria "Akcesoria do wysokich szuflad" .....	31
8. Seria "Pudelka" .....	42
9. Seria "Szuflady drewniane" .....	45
10. Seria "Dodatkowe akcesoria" .....	49
11. Instrukcja pomiaru szuflady meblowej .....	52

---

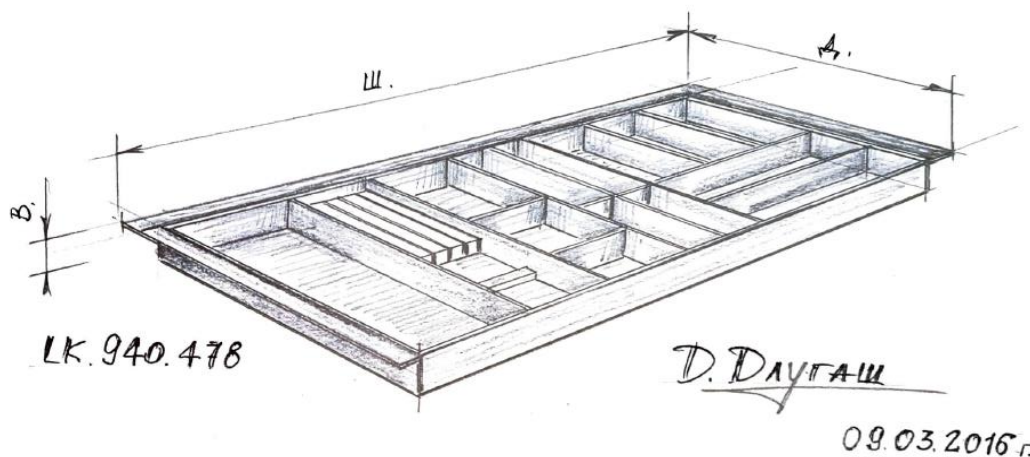

Firma **ERGObOX** – ukraiński producent akcesoriów do organizacji przestrzeni wewnętrznej mebli. Naszą misją jest wygoda i satysfakcja z codziennego użytkowania mebli.

### **Koniec z chaosem! Każda rzecz na swoim miejscu!**

Organizery **ERGObOX** to idealne rozwiązanie do każdego wnętrza, gdzie liczy się porządek i funkcjonalność – od kuchni, przez garderobę, łazienkę, pokój dziecięcy, aż po biuro.

Dzięki naszym akcesoriom każdy przedmiot znajdzie swoje miejsce, a Ty zyskasz więcej przestrzeni, oszczędzisz czas i unikniesz bałaganu. Nic się nie gubi ani “znika” – wszystko jest zawsze pod ręką.

**ERGObOX** to naturalność i ekologia – nasze akcesoria wykonane są z litego drewna i stanowią wyjątkowy wybór dla osób ceniących wysoką jakość i elegancki design.

### **Czym wyróżniają się produkty ERGObOX?**

- naturalne drewno – lity jesion;
- ekologiczne wykończenie – oleje roślinne i wosk pszczele;
- możliwość wykonania na zamówienie – dopasowanie do indywidualnych potrzeb;
- gwarancja producenta: 18 miesięcy;
- **ERGObOX** – produkt ukraiński!

Dziękujemy za wybór **ERGObOX**! Tworzymy nasze akcesoria z pasją, aby pomóc Ci w utrzymaniu harmonii i porządku w Twojej przestrzeni.



## Informacje ogólne, terminy i definicje zawarte w niniejszym Katalogu Technicznym

1. Katalog techniczny – cennik posiada określoną datę obowiązywania i pozostaje aktualny do momentu publikacji nowej wersji. Nowa edycja katalogu automatycznie unieważnia poprzednią.
2. Gwarancja producenta wynosi 18 miesięcy i obejmuje wszystkie produkty zawarte w Katalogu Technicznym.
3. Producent zastrzega sobie prawo do wprowadzania zmian w parametrach konstrukcyjnych, użytych materiałach oraz technologii produkcji bez konieczności wcześniejszego informowania Klienta. Wszelkie zmiany mają na celu ulepszenie jakości oraz poprawę właściwości użytkowych produktów.





## SERIA "WKŁADY KLASYCZNE 450 i 500"









**WKŁADY KLASYCZNE** to praktyczne rozwiązanie do organizacji przestrzeni w niskich szufladach. Idealnie nadają się do przechowywania sztućców, noży kuchennych oraz innych akcesoriów kuchennych, pomagając w utrzymaniu porządku i wygody użytkowania.

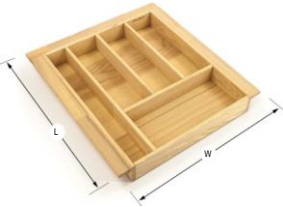



### Główne cechy KLASYCZNYCH WKŁADÓW:

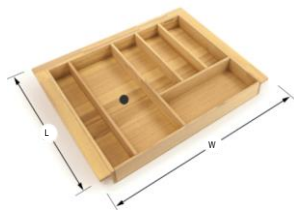

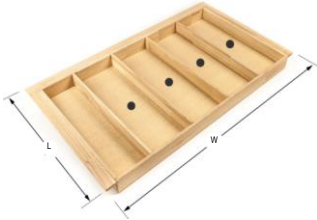

- konstrukcja: lity jesion, grubość 8 mm;
- dno: MDF fornirowany jesionem po obu stronach, grubość 4 mm;
- wykończenie: mieszanka naturalnych olejów roślinnych i wosku pszczelego.



WYGLĄD ZEWNĘTRZNY I OPIS	WYMIARY WKŁADU, mm	SZEROKOŚĆ SZAFKI, mm			ARTYKUŁ
		WYSOKOŚĆ, mm	SZEROKOŚĆ, mm	DŁUGOŚĆ, mm	
<p>WKŁAD PODSTAWOWY</p> 	300	49	240	428	LKB.240.428 Basic LKB.240.428 Color  Docieście wkładu
<p>Ważne!</p> Szerokość wkładu: min. - 180 mm, max. - 240 mm Długość wkładu: min. - 398 mm, max. - 428 mm <i>(Zobacz instrukcję na stronie 52)</i>					
<p>WKŁAD KLASYCZNY</p> 	300	49	240	428	LK.240.428 Basic LK.240.428 Color  Docieście wkładu
<p>Ważne!</p> Szerokość wkładu: min. - 180 mm, max. - 240 mm Długość wkładu: min. - 398 mm, max. - 428 mm <i>(Zobacz instrukcję na stronie 52)</i>					
<p>WKŁAD PODSTAWOWY</p>  <p>WKŁAD POSIADA 1 (JEDNA) STREFĘ NA WKŁAD-ORGANIZER</p>	400	49	340	428	LKB.340.428 Basic LKB.340.428 Color  Docieście wkładu
<p>Ważne!</p> Szerokość wkładu: min. - 280 mm, max. - 340 mm Długość wkładu: min. - 398 mm, max. - 428 mm <i>(Zobacz instrukcję na stronie 52)</i>					
<p>WKŁAD KLASYCZNY</p> 	400	49	340	428	LK.340.428 Basic LK.340.428 Color  Docieście wkładu
<p>Ważne!</p> Szerokość wkładu: min. - 280 mm, max. - 340 mm Długość wkładu: min. - 398 mm, max. - 428 mm <i>(Zobacz instrukcję na stronie 52)</i>					

WYGLĄD ZEWNĘTRZNY I OPIS	WYMIARY WKŁADU, mm	SZEROKOŚĆ SZAFKI, mm			ARTYKUŁ
		WYSOKOŚĆ, mm	SZEROKOŚĆ, mm	DŁUGOŚĆ, mm	
<p>WKŁAD PODSTAWOWY</p>  <p>WKŁAD POSIADA 1 (JEDNA) STREFĘ NA WKŁAD-ORGANIZER</p>	450	49	390	428	LKB.390.428 Basic LKB.390.428 Color  Docięcie wkładu
<p><b>Ważne!</b></p> Szerokość wkładu: min. - 330 mm, max. - 390 mm Długość wkładu: min. - 398 mm, max. - 428 mm <i>(Zobacz instrukcję na stronie 52)</i>					
<p>WKŁAD KLASYCZNY</p> 	450	49	390	428	LK.390.428 Basic LK.390.428 Color  Docięcie wkładu
<p><b>Ważne!</b></p> Szerokość wkładu: min. - 330 mm, max. - 390 mm Długość wkładu: min. - 398 mm, max. - 428 mm <i>(Zobacz instrukcję na stronie 52)</i>					
<p>WKŁAD PODSTAWOWY</p>  <p>WKŁAD POSIADA 2 (DWIE) STREFY NA WKŁAD-ORGANIZER</p>	500	49	440	428	LKB.440.428 Basic LKB.440.428 Color  Docięcie wkładu
<p><b>Ważne!</b></p> Szerokość wkładu: min. - 380 mm, max. - 440 mm Długość wkładu: min. - 398 mm, max. - 428 mm <i>(Zobacz instrukcję na stronie 52)</i>					
<p>WKŁAD KLASYCZNY</p> 	500	49	440	428	LK.440.428 Basic LK.440.428 Color  Docięcie wkładu
<p><b>Ważne!</b></p> Szerokość wkładu: min. - 380 mm, max. - 440 mm Długość wkładu: min. - 398 mm, max. - 428 mm <i>(Zobacz instrukcję na stronie 52)</i>					

WYGLĄD ZEWNĘTRZNY I OPIS	WYMIARY WKŁADU, mm	SZEROKOŚĆ SZAFKI, mm			ARTYKUŁ
		WYSOKOŚĆ, mm	SZEROKOŚĆ, mm	DŁUGOŚĆ, mm	
<p>WKŁAD PODSTAWOWY</p>  <p>WKŁAD POSIADA 2 (DWIE) STREFY NA WKŁAD-ORGANIZER</p>	600	49	540	428	LKB.540.428 Basic LKB.540.428 Color  Docięcie wkładu
<p><b>Ważne!</b></p> Szerokość wkładu: min. - 480 mm, max. - 540 mm Długość wkładu: min. - 398 mm, max. - 428 mm <i>(Zobacz instrukcję na stronie 52)</i>					
<p>WKŁAD KLASYCZNY</p>  <p>WKŁAD POSIADA 1 (JEDNA) STREFĘ NA WKŁAD-ORGANIZER</p>	600	49	540	428	LK.540.428 Basic LK.540.428 Color  Docięcie wkładu
<p><b>Ważne!</b></p> Szerokość wkładu: min. - 480 mm, max. - 540 mm Długość wkładu: min. - 398 mm, max. - 428 mm <i>(Zobacz instrukcję na stronie 52)</i>					
<p>WKŁAD PODSTAWOWY</p>  <p>WKŁAD POSIADA 3 (TRZY) STREFY NA WKŁAD-ORGANIZER</p>	700	49	640	428	LKB.640.428 Basic LKB.640.428 Color  Docięcie wkładu
<p><b>Ważne!</b></p> Szerokość wkładu: min. - 580 mm, max. - 640 mm Długość wkładu: min. - 398 mm, max. - 428 mm <i>(Zobacz instrukcję na stronie 52)</i>					
<p>WKŁAD KLASYCZNY</p>  <p>WKŁAD POSIADA 1 (JEDNA) STREFĘ NA WKŁAD-ORGANIZER</p>	700	49	640	428	LK.640.428 Basic LK.640.428 Color  Docięcie wkładu
<p><b>Ważne!</b></p> Szerokość wkładu: min. - 580 mm, max. - 640 mm Długość wkładu: min. - 398 mm, max. - 428 mm <i>(Zobacz instrukcję na stronie 52)</i>					



WYGLĄD ZEWNĘTRZNY I OPIS	WYMIARY WKŁADU, mm	SZEROKOŚĆ SZAFKI, mm			ARTYKUŁ
		WYSOKOŚĆ, mm	SZEROKOŚĆ, mm	DŁUGOŚĆ, mm	
<p>WKŁAD PODSTAWOWY</p>  <p>WKŁAD POSIADA 4 (CZTERY) STREFY NA WKŁAD-ORGANIZER</p>	800	49	740	428	LKB.740.428 Basic LKB.740.428 Color  Docięcie wkładu
<p><b>Ważne!</b></p> Szerokość wkładu: min. - 680 mm, max. - 740 mm Długość wkładu: min. - 398 mm, max. - 428 mm <i>(Zobacz instrukcję na stronie 52)</i>					
<p>WKŁAD KLASYCZNY</p>  <p>WKŁAD POSIADA 2 (DWIE) STREFY NA WKŁAD-ORGANIZER</p>	800	49	740	428	LK.740.428 Basic LK.740.428 Color  Docięcie wkładu
<p><b>Ważne!</b></p> Szerokość wkładu: min. - 680 mm, max. - 740 mm Długość wkładu: min. - 398 mm, max. - 428 mm <i>(Zobacz instrukcję na stronie 52)</i>					
<p>WKŁAD PODSTAWOWY</p>  <p>WKŁAD POSIADA 4 (CZTERY) STREFY NA WKŁAD-ORGANIZER</p>	900	49	840	428	LKB.840.428 Basic LKB.840.428 Color  Docięcie wkładu
<p><b>Ważne!</b></p> Szerokość wkładu: min. - 780 mm, max. - 840 mm Długość wkładu: min. - 398 mm, max. - 428 mm <i>(Zobacz instrukcję na stronie 52)</i>					
<p>WKŁAD KLASYCZNY</p>  <p>WKŁAD POSIADA 3 (TRZY) STREFY NA WKŁAD-ORGANIZER</p>	900	49	840	428	LK.840.428 Basic LK.840.428 Color  Docięcie wkładu
<p><b>Ważne!</b></p> Szerokość wkładu: min. - 780 mm, max. - 840 mm Długość wkładu: min. - 398 mm, max. - 428 mm <i>(Zobacz instrukcję na stronie 52)</i>					

WYGLĄD ZEWNĘTRZNY I OPIS	WYMIARY WKŁADU, mm	SZEROKOŚĆ SZAFKI, mm			ARTYKUŁ
		WYSOKOŚĆ, mm	SZEROKOŚĆ, mm	DŁUGOŚĆ, mm	
<p>WKŁAD PODSTAWOWY</p> 	1000	49	940	428	LKB.940.428 Basic LKB.940.428 Color  Docięcie wkładu
<p>WKŁAD POSIADA 5 (PIĘĆ) STREF NA WKŁAD-ORGANIZER</p> <p><b>Ważne!</b>                      Szerokość wkładu: min. - 880 mm, max. - 940 mm                      Długość wkładu: min. - 398 mm, max. - 428 mm                      (Zobacz instrukcję na stronie 52)</p>					
<p>WKŁAD KLASYCZNY</p> 	1000	49	940	428	LK.940.428 Basic LK.940.428 Color  Docięcie wkładu
<p>WKŁAD POSIADA 3 (TRZY) STREFY NA WKŁAD-ORGANIZER</p> <p><b>Ważne!</b>                      Szerokość wkładu: min. - 880 mm, max. - 940 mm                      Długość wkładu: min. - 398 mm, max. - 428 mm                      (Zobacz instrukcję na stronie 52)</p>					
<p>WKŁAD PODSTAWOWY</p> 	1100	49	1040	428	LKB.1040.428 Basic LKB.1040.428 Color  Docięcie wkładu
<p>WKŁAD POSIADA 6 (SZEŚĆ) STREF NA WKŁAD-ORGANIZER</p> <p><b>Ważne!</b>                      Szerokość wkładu: min. - 980 mm, max. - 1040 mm                      Długość wkładu: min. - 398 mm, max. - 428 mm                      (Zobacz instrukcję na stronie 52)</p>					
<p>WKŁAD KLASYCZNY</p> 	1100	49	1040	428	LK.1040.428 Basic LK.1040.428 Color  Docięcie wkładu
<p>WKŁAD POSIADA 4 (CZTERY) STREFY NA WKŁAD-ORGANIZER</p> <p><b>Ważne!</b>                      Szerokość wkładu: min. - 980 mm, max. - 1040 mm                      Długość wkładu: min. - 398 mm, max. - 428 mm                      (Zobacz instrukcję na stronie 52)</p>					



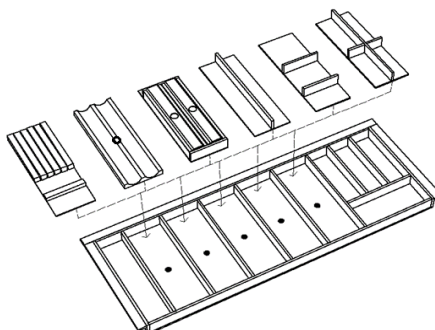

WYGLĄD ZEWNĘTRZNY I OPIS	WYMIARY WKŁADU, mm	SZEROKOŚĆ SZAFKI, mm			ARTYKUŁ
		WYSOKOŚĆ, mm	SZEROKOŚĆ, mm	DŁUGOŚĆ, mm	
<p>WKŁAD PODSTAWOWY</p>  <p>WKŁAD POSIADA 7 (SIEDEM) STREF NA WKŁAD-ORGANIZER</p>	1200	49	1140	428	LKB.1140.428 Basic LKB.1140.428 Color  Docięcie wkładu
<p><b>Ważne!</b></p> <p>Szerokość wkładu: min. - 1080 mm, max. - 1140 mm                      Długość wkładu: min. - 398 mm, max. - 428 mm                      (Zobacz instrukcję na stronie 52)</p>					
<p>WKŁAD KLASYCZNY</p>  <p>WKŁAD POSIADA 5 (PIĘĆ) STREF NA WKŁAD-ORGANIZER</p>	1200	49	1140	428	LK.1140.428 Basic LK.1140.428 Color  Docięcie wkładu
<p><b>Ważne!</b></p> <p>Szerokość wkładu: min. - 1080 mm, max. - 1140 mm                      Długość wkładu: min. - 398 mm, max. - 428 mm                      (Zobacz instrukcję na stronie 52)</p>					



LISTA WKŁADÓW-ORGANIZERÓW DO "WKŁADÓW KLASYCZNYCH, 450"







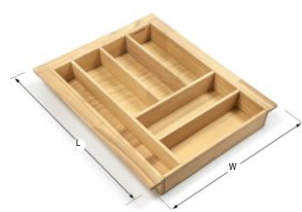

WYGLĄD ZEWNĘTRZNY I OPIS	WYMIARY WKŁADU, mm	TRAY DIMENSIONS			ARTYKUŁ
		WYSOKOŚĆ, mm	SZEROKOŚĆ, mm	DLUGOŚĆ, mm	
<p>WKŁAD NA 5 (PIĘĆ) NOŻY</p> 	-	24	133	381	VK1.133.381 Basic VK1.133.381 Color
<p>WKŁAD NA 3 (TRZY) PRZEGRODY</p> 	-	44	133	381	VK2.133.381 Basic VK2.133.381 Color
<p>WKŁAD NA 4 (CZTERY) PRZEGRODY</p> 	-	44	133	381	VK3.133.381 Basic VK3.133.381 Color

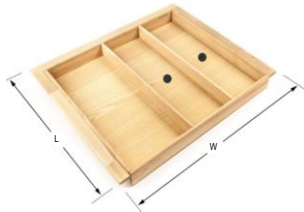

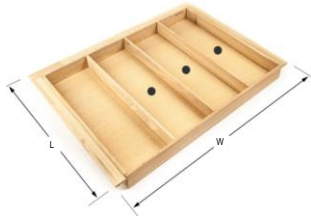
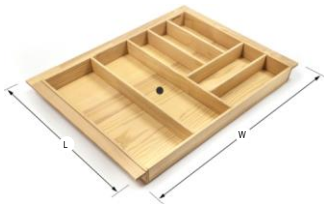

WYGLĄD ZEWNĘTRZNY I OPIS	WYMIARY WKŁADU, mm	SZEROKOŚĆ SZAFKI, mm			ARTYKUŁ
		WYSOKOŚĆ, mm	SZEROKOŚĆ, mm	DŁUGOŚĆ, mm	
<p>WKŁAD NA MATERIAŁY W ROLKACH</p> 	-	44	133	381	VK4.133.381 Basic VK4.133.381 Color
<p>WKŁAD NA MATERIAŁY ROLOWANE Z POKRYWKAMI DO ODKRYWANIA</p>  <p>ZAWIERA KOMPENSATOR TYLNY</p>	-	50	133	381	VK5.133.381 Basic VK5.133.381 Color
<p>WKŁAD NA PRZYPRAWY "PROSTY"</p> 	-	20	133	381	VK6.133.381 Basic VK6.133.381 Color

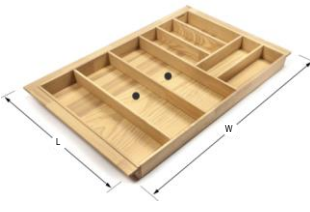

WYGLĄD ZEWNĘTRZNY I OPIS	WYMIARY WKŁADU, mm	SZEROKOŚĆ SZAFKI, mm			ARTYKUŁ
		WYSOKOŚĆ, mm	SZEROKOŚĆ, mm	DŁUGOŚĆ, mm	
<p>WKŁAD PODSTAWOWY</p> 	300	49	240	478	LKB.240.478 Basic LKB.240.478 Color  Docięcie wkładu
<p>Ważne!</p> <p>Szerokość wkładu: min. - 180 mm, max. - 240 mm                      Długość wkładu: min. - 448 mm, max. - 478 mm                      (Zobacz instrukcję na stronie 52)</p>					
<p>WKŁAD KLASYCZNY</p> 	300	49	240	478	LK.240.478 Basic LK.240.478 Color  Docięcie wkładu
<p>Ważne!</p> <p>Szerokość wkładu: min. - 180 mm, max. - 240 mm                      Długość wkładu: min. - 448 mm, max. - 478 mm                      (Zobacz instrukcję na stronie 52)</p>					
<p>WKŁAD PODSTAWOWY</p> 	400	49	340	478	LKB.340.478 Basic LKB.340.478 Color  Docięcie wkładu
<p>WKŁAD POSIADA 1 (JEDNA) STREFĘ NA WKŁAD-ORGANIZER</p>	<p>Ważne!</p> <p>Szerokość wkładu: min. - 280 mm, max. - 340 mm                      Długość wkładu: min. - 448 mm, max. - 478 mm                      (Zobacz instrukcję na stronie 52)</p>				
<p>WKŁAD KLASYCZNY</p> 	400	49	340	478	LK.340.478 Basic LK.340.478 Color  Docięcie wkładu
<p>Ważne!</p> <p>Szerokość wkładu: min. - 280 mm, max. - 340 mm                      Długość wkładu: min. - 448 mm, max. - 478 mm                      (Zobacz instrukcję na stronie 52)</p>					

WYGLĄD ZEWNĘTRZNY I OPIS	WYMIARY WKŁADU, mm	SZEROKOŚĆ SZAFKI, mm			ARTYKUŁ
		WYSOKOŚĆ, mm	SZEROKOŚĆ, mm	DŁUGOŚĆ, mm	
<p>WKŁAD PODSTAWOWY</p> 	450	49	390	478	LKB.390.478 Basic LKB.390.478 Color  Docięcie wkładu
<p>WKŁAD POSIADA 1 (JEDNA) STREFĘ NA WKŁAD-ORGANIZER</p>	<p><b>Ważne!</b> Szerokość wkładu: min. - 330 mm, max. - 390 mm Długość wkładu: min. - 448 mm, max. - 478 mm <i>(Zobacz instrukcję na stronie 52)</i></p>				
<p>WKŁAD KLASYCZNY</p> 	450	49	390	478	LK.390.478 Basic LK.390.478 Color  Docięcie wkładu
<p>WKŁAD POSIADA 2 (DWA) STREFY NA WKŁAD-ORGANIZER</p>	<p><b>Ważne!</b> Szerokość wkładu: min. - 330 mm, max. - 390 mm Długość wkładu: min. - 448 mm, max. - 478 mm <i>(Zobacz instrukcję na stronie 52)</i></p>				
<p>WKŁAD PODSTAWOWY</p> 	500	49	440	478	LKB.440.478 Basic LKB.440.478 Color  Docięcie wkładu
<p>WKŁAD POSIADA 2 (DWA) STREFY NA WKŁAD-ORGANIZER</p>	<p><b>Ważne!</b> Szerokość wkładu: min. - 380 mm, max. - 440 mm Długość wkładu: min. - 448 mm, max. - 478 mm <i>(Zobacz instrukcję na stronie 52)</i></p>				
<p>WKŁAD KLASYCZNY</p> 	500	49	440	478	LK.440.478 Basic LK.440.478 Color  Docięcie wkładu
<p>WKŁAD POSIADA 2 (DWA) STREFY NA WKŁAD-ORGANIZER</p>	<p><b>Ważne!</b> Szerokość wkładu: min. - 380 mm, max. - 440 mm Długość wkładu: min. - 448 mm, max. - 478 mm <i>(Zobacz instrukcję na stronie 52)</i></p>				

WYGLĄD ZEWNĘTRZNY I OPIS	WYMIARY WKŁADU, mm	SZEROKOŚĆ SZAFKI, mm			ARTYKUŁ
		WYSOKOŚĆ, mm	SZEROKOŚĆ, mm	DŁUGOŚĆ, mm	
<p>WKŁAD PODSTAWOWY</p>  <p>WKŁAD POSIADA 2 (DWIE) STREFY NA WKŁAD-ORGANIZER</p>	600	49	540	478	<p>LKB.540.478 Basic LKB.540.478 Color</p> <p>Docięcie wkładu</p>
<p><b>Ważne!</b></p> <p>Szerokość wkładu: min. - 480 mm, max. - 540 mm Długość wkładu: min. - 448 mm, max. - 478 mm <i>(Zobacz instrukcję na stronie 52)</i></p>					
<p>WKŁAD KLASYCZNY</p>  <p>WKŁAD POSIADA 1 (JEDNA) STREFĘ NA WKŁAD-ORGANIZER</p>	600	49	540	478	<p>LK.540.478 Basic LK.540.478 Color</p> <p>Docięcie wkładu</p>
<p><b>Ważne!</b></p> <p>Szerokość wkładu: min. - 480 mm, max. - 540 mm Długość wkładu: min. - 448 mm, max. - 478 mm <i>(Zobacz instrukcję na stronie 52)</i></p>					
<p>WKŁAD PODSTAWOWY</p>  <p>WKŁAD POSIADA 3 (TRZY) STREFY NA WKŁAD-ORGANIZER</p>	700	49	640	478	<p>LKB.640.478 Basic LKB.640.478 Color</p> <p>Docięcie wkładu</p>
<p><b>Ważne!</b></p> <p>Szerokość wkładu: min. - 580 mm, max. - 640 mm Długość wkładu: min. - 448 mm, max. - 478 mm <i>(Zobacz instrukcję na stronie 52)</i></p>					
<p>WKŁAD KLASYCZNY</p>  <p>WKŁAD POSIADA 1 (JEDNA) STREFĘ NA WKŁAD-ORGANIZER</p>	700	49	640	478	<p>LK.640.478 Basic LK.640.478 Color</p> <p>Docięcie wkładu</p>
<p><b>Ważne!</b></p> <p>Szerokość wkładu: min. - 580 mm, max. - 640 mm Długość wkładu: min. - 448 mm, max. - 478 mm <i>(Zobacz instrukcję na stronie 52)</i></p>					



WYGLĄD ZEWNĘTRZNY I OPIS	WYMIARY WKŁADU, mm	SZEROKOŚĆ SZAFKI, mm			ARTYKUŁ
		WYSOKOŚĆ, mm	SZEROKOŚĆ, mm	DŁUGOŚĆ, mm	
<p>WKŁAD PODSTAWOWY</p> 	800	49	740	478	LKB.740.478 Basic LKB.740.478 Color  Docięcie wkładu
<p>WKŁAD POSIADA 4 (CZTERY) STREFY NA WKŁAD-ORGANIZER</p>	<p><b>Ważne!</b> Szerokość wkładu: min. - 680 mm, max. - 740 mm Długość wkładu: min. - 448 mm, max. - 478 mm (Zobacz instrukcję na stronie 52)</p>				
<p>WKŁAD KLASYCZNY</p> 	800	49	740	478	LK.740.478 Basic LK.740.478 Color  Docięcie wkładu
<p>WKŁAD POSIADA 2 (DWIE) STREFY NA WKŁAD-ORGANIZER</p>	<p><b>Ważne!</b> Szerokość wkładu: min. - 680 mm, max. - 740 mm Długość wkładu: min. - 448 mm, max. - 478 mm (Zobacz instrukcję na stronie 52)</p>				
<p>WKŁAD PODSTAWOWY</p> 	900	49	840	478	LKB.840.478 Basic LKB.840.478 Color  Docięcie wkładu
<p>WKŁAD POSIADA 4 (CZTERY) STREFY NA WKŁAD-ORGANIZER</p>	<p><b>Ważne!</b> Szerokość wkładu: min. - 780 mm, max. - 840 mm Długość wkładu: min. - 448 mm, max. - 478 mm (Zobacz instrukcję na stronie 52)</p>				
<p>WKŁAD KLASYCZNY</p> 	900	49	840	478	LK.840.478 Basic LK.840.478 Color  Docięcie wkładu
<p>WKŁAD POSIADA 3 (TRZY) STREFY NA WKŁAD-ORGANIZER</p>	<p><b>Ważne!</b> Szerokość wkładu: min. - 780 mm, max. - 840 mm Długość wkładu: min. - 448 mm, max. - 478 mm (Zobacz instrukcję na stronie 52)</p>				



WYGLĄD ZEWNĘTRZNY I OPIS	WYMIARY WKŁADU, mm	SZEROKOŚĆ SZAFKI, mm			ARTYKUŁ
		WYSOKOŚĆ, mm	SZEROKOŚĆ, mm	DŁUGOŚĆ, mm	
<p>WKŁAD PODSTAWOWY</p>  <p>WKŁAD POSIADA 5 (PIĘĆ) STREF NA WKŁAD-ORGANIZER</p>	1000	49	940	478	LKB.940.478 Basic LKB.940.478 Color  Docieście wkładu
<p>Ważne!</p> <p>Szerokość wkładu: min. - 880 mm, max. - 940 mm                      Długość wkładu: min. - 448 mm, max. - 478 mm  <i>(Zobacz instrukcję na stronie 52)</i></p>					
<p>WKŁAD KLASYCZNY</p>  <p>WKŁAD POSIADA 3 (TRZY) STREFY NA WKŁAD-ORGANIZER</p>	1000	49	940	478	LK.940.478 Basic LK.940.478 Color  Docieście wkładu
<p>Ważne!</p> <p>Szerokość wkładu: min. - 880 mm, max. - 940 mm                      Długość wkładu: min. - 448 mm, max. - 478 mm  <i>(Zobacz instrukcję na stronie 52)</i></p>					
<p>WKŁAD PODSTAWOWY</p>  <p>WKŁAD POSIADA 6 (SZEŚĆ) STREF NA WKŁAD-ORGANIZER</p>	1100	49	1040	478	LKB.1040.478 Basic LKB.1040.478 Color  Docieście wkładu
<p>Ważne!</p> <p>Szerokość wkładu: min. - 980 mm, max. - 1040 mm                      Długość wkładu: min. - 448 mm, max. - 478 mm  <i>(Zobacz instrukcję na stronie 52)</i></p>					
<p>WKŁAD KLASYCZNY</p>  <p>WKŁAD POSIADA 4 (CZTERY) STREFY NA WKŁAD-ORGANIZER</p>	1100	49	1040	478	LK.1040.478 Basic LK.1040.478 Color  Docieście wkładu
<p>Ważne!</p> <p>Szerokość wkładu: min. - 980 mm, max. - 1040 mm                      Długość wkładu: min. - 448 mm, max. - 478 mm  <i>(Zobacz instrukcję na stronie 52)</i></p>					

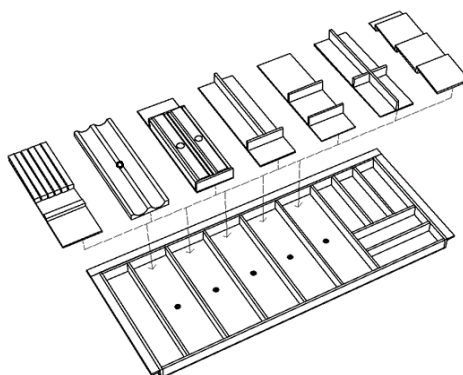

WYGLĄD ZEWNĘTRZNY I OPIS	WYMIARY WKŁADU, mm	SZEROKOŚĆ SZAFKI, mm			ARTYKUŁ
		WYSOKOŚĆ, mm	SZEROKOŚĆ, mm	DŁUGOŚĆ, mm	
<p>WKŁAD PODSTAWOWY</p> 	1200	49	1140	478	LKB.1140.478 Basic LKB.1140.478 Color  Docięcie wkładu
<p>WKŁAD POSIADA 7 (SIEDEM) STREF NA WKŁAD-ORGANIZER</p>	<p><b>Ważne!</b>                      Szerokość wkładu: min. - 1080 mm, max. - 1140 mm                      Długość wkładu: min. - 448 mm, max. - 478 mm                      (Zobacz instrukcję na stronie 52)</p>				
<p>WKŁAD KLASYCZNY</p> 	1200	49	1140	478	LK.1140.478 Basic LK.1140.478 Color  Docięcie wkładu
<p>WKŁAD POSIADA 5 (PIĘĆ) STREF NA WKŁAD-ORGANIZER</p>	<p><b>Ważne!</b>                      Szerokość wkładu: min. - 1080 mm, max. - 1140 mm                      Długość wkładu: min. - 448 mm, max. - 478 mm                      (Zobacz instrukcję na stronie 52)</p>				

LISTA WKŁADÓW-ORGANIZERÓW DO "WKŁADÓW KLASYCZNYCH, 500"



WYGLĄD ZEWNĘTRZNY I OPIS	WYMIARY WKŁADU, mm	SZEROKOŚĆ SZAFKI, mm			ARTYKUŁ
		WYSOKOŚĆ, mm	SZEROKOŚĆ, mm	DŁUGOŚĆ, mm	
<p>WKŁAD NA 5 (PIĘĆ) NOŻY</p> 	-	24	133	431	VK1.133.431 Basic VK1.133.431 Color
<p>WKŁAD NA 5 (PIĘĆ) NOŻY</p> 	-	44	133	431	VK2.133.431 Basic VK2.133.431 Color
<p>WKŁAD NA 4 (CZTERY) PRZEGRÓDKI</p> 	-	44	133	431	VK3.133.431 Basic VK3.133.431 Color

WYGLĄD ZEWNĘTRZNY I OPIS	WYMIARY WKŁADU, mm	SZEROKOŚĆ SZAFKI, mm			ARTYKUŁ
		WYSOKOŚĆ, mm	SZEROKOŚĆ, mm	DŁUGOŚĆ, mm	
<p>WKŁAD NA MATERIAŁY ROLOWANE</p> 	-	44	133	431	VK4.133.431 Basic VK4.133.431 Color
<p>WKŁAD NA MATERIAŁY ROLOWANE Z POKRYWKAMI DO ODKRYWANIA</p>  <p>ZAWIERA KOMPENSATOR TYLNY</p>	-	50	133	431	VK5.133.431 Basic VK5.133.431 Color
<p>WKŁAD NA PRZYPRAWY "PROSTY"</p> 	-	20	133	431	VK6.133.431 Basic VK6.133.431 Color
<p>WKŁAD NA PRZYPRAWY "SKOŚNY"</p>  <p>ZAWIERA TRZY (3) SKOŚNE PŁASZCZYZNY ORAZ KOMPENSATOR</p>	-	24	133	431	VK7.133.431 Basic VK7.133.431 Color

WYGLĄD ZEWNĘTRZNY I OPIS	WYMIARY WKŁADU, mm	SZEROKOŚĆ SZAFKI, mm			ARTYKUŁ
		WYSOKOŚĆ, mm	SZEROKOŚĆ, mm	DŁUGOŚĆ, mm	
<p>WKŁAD KLASYCZNY DODATKOWY</p> 	300	49	240	100	LKD.240.100 Basic LKD.240.100 Color
	300	49	240	150	LKD.240.150 Basic LKD.240.150 Color
	400	49	340	100	LKD.340.100 Basic LKD.340.100 Color
	400	49	340	150	LKD.340.150 Basic LKD.340.150 Color
	450	49	390	100	LKD.390.100 Basic LKD.390.100 Color
	450	49	390	150	LKD.390.150 Basic LKD.390.150 Color
	500	49	440	100	LKD.440.100 Basic LKD.440.100 Color
	500	49	440	150	LKD.440.150 Basic LKD.440.150 Color
	600	49	540	100	LKD.540.100 Basic LKD.540.100 Color
	600	49	540	150	LKD.540.150 Basic LKD.540.150 Color
<p>WKŁAD ZOSTAŁ ZAPROJEKTOWANY TAK, ABY WYPEŁNIAĆ SZUFLADĘ W 100% PRZY ZASTOSOWANIU RAZEM Z WKŁADEM KLASYCZNYM, PRZY PROWADNICACH O DŁUGOŚCI OD 550 MM DO 650 MM.</p> <p>PRZYKŁAD ROZMIESZCZENIA WKŁADÓW Z WYKORZYSTANIEM KLASYCZNEGO WKŁADU DODATKOWEGO.</p> 	700	49	640	100	LKD.640.100 Basic LKD.640.100 Color
	700	49	640	150	LKD.640.150 Basic LKD.640.150 Color
	800	49	740	100	LKD.740.100 Basic LKD.740.100 Color
	800	49	740	150	LKD.740.150 Basic LKD.740.150 Color
	900	49	840	100	LKD.840.100 Basic LKD.840.100 Color
	900	49	840	150	LKD.840.150 Basic LKD.840.150 Color
	1000	49	940	100	LKD.940.100 Basic LKD.940.100 Color
	1000	49	940	150	LKD.940.150 Basic LKD.940.150 Color
	1100	49	1040	100	LKD.1040.100 Basic LKD.1040.100 Color
	1100	49	1040	150	LKD.1040.150 Basic LKD.1040.150 Color
1200	49	1140	100	LKD.1140.100 Basic LKD.1140.100 Color	
1200	49	1140	150	LKD.1140.150 Basic LKD.1140.150 Color	
<p><b>Ważne!</b></p> <p>Wkład klasyczny dodatkowy jest wybierana według szerokości, aby dopasować ją do rozmiaru odpowiadającej jej wkład klasyczny.</p>					

## SERIA "WKŁADY DZIELONE"



**WKŁADY DZIELONE** zostały zaprojektowane do organizacji przestrzeni wewnętrznej niskich szuflad wysuwanych. Wkłady idealnie sprawdzają się do przechowywania sztućców, noży oraz innych kuchennych akcesoriów.





**WKŁADY DZIELONE** dobiera się w odpowiednim rozmiarze i ilości – w zależności od wymiarów konkretnej szuflady.





**ZALETY!** Użytkownik może samodzielnie zorganizować przestrzeń szuflady według własnych potrzeb.



### Cechy charakterystyczne WKŁADÓW DZIELONYCH:



- rama: drewno jesionowe, grubość 8 mm;
- dno: płyta MDF, obustronnie pokryta fornirem jesionowym, grubość 4 mm;
- wykończenie: mieszanka naturalnych olejów roślinnych i wosku pszczelego.

Producent zastrzega sobie prawo do wprowadzania zmian w konstrukcji, użytych materiałach oraz technologii produkcji bez wcześniejszego powiadomienia Konsumenta. Zmiany te mają na celu wyłącznie poprawę jakości oraz właściwości użytkowych produktu.

WYGLĄD ZEWNĘTRZNY I OPIS	WYMIARY WKŁADU, mm	SZEROKOŚĆ SZAFKI, mm			ARTYKUŁ
		WYSOKOŚĆ, mm	SZEROKOŚĆ, mm	DŁUGOŚĆ, mm	
<p>WKŁAD WIELOFUNKCYJNY</p> 	-	49	150	480	LR.150.480 Basic LR.150.480 Color  Docięcie wkładu
<p><b>UWAGA!</b>                      Wkład kompatybilny z wkładami organizerami,                      kod artykułu VKx.133.393</p>					
<p>WKŁAD UNIWERSALNY</p> 	-	49	150	480	LR1.150.480 Basic LR1.150.480 Color
	-	49	200	480	LR1.200.480 Basic LR1.200.480 Color  Docięcie wkładu
<p>WKŁAD NA SZTUĆCE</p> 	-	49	250	480	LR2.250.480 Basic LR2.250.480 Color  Docięcie wkładu
<p>WKŁAD NA SZTUĆCE</p> 	-	49	250	480	LR3.250.480 Basic LR3.250.480 Color  Docięcie wkładu

WYGLĄD ZEWNĘTRZNY I OPIS	WYMIARY WKŁADU, mm	SZEROKOŚĆ SZAFKI, mm			ARTYKUŁ
		WYSOKOŚĆ, mm	SZEROKOŚĆ, mm	DŁUGOŚĆ, mm	
<p>WKŁAD NA PIĘĆ (5) NOŻY</p> 	-	24	133	393	VK1.133.393 Basic VK1.133.393 Color
<p>WKŁAD Z TRZEMA (3) PRZEGRODAMI</p> 	-	44	133	393	VK2.133.393 Basic VK2.133.393 Color
<p>WKŁAD Z CZTEREMA (4) PRZEGRODAMI</p> 	-	44	133	393	VK3.133.393 Basic VK3.133.393 Color
<p>WKŁAD NA MATERIAŁY ROLOWANE</p> 	-	44	133	393	VK4.133.393 Basic VK4.133.393 Color

WYGLĄD ZEWNĘTRZNY I OPIS	WYMIARY WKŁADU, mm	SZEROKOŚĆ SZAFKI, mm			ARTYKUŁ
		WYSOKOŚĆ, mm	SZEROKOŚĆ, mm	DŁUGOŚĆ, mm	
<p>WKŁAD NA MATERIAŁY ROLOWANE Z POKRYWKAMI DO ODKRYWANIA</p>  <p>ZAWIERA KOMPENSATOR TYLNY</p>	-	50	133	393	VK5.133.393 Basic VK5.133.393 Color
<p>INCLUDES REAR COMPENSATOR</p> 	-	20	133	393	VK6.133.393 Basic VK6.133.393 Color
<p>WKŁAD NA PRZYPRAWY "PROSTY"</p>  <p>ZAWIERA TRZY (3) SKOŚNE PŁASZCZYZNY</p>	-	24	133	393	VK7.133.393 Basic VK7.133.393 Color
<p>DODATKOWY WKŁAD DZIELONY</p>  <p>DO SZUFLAD DŁUŻSZYCH NIŻ 480 MM</p>	300 - 600	49	540	100	LRD.540.100 Basic LRD.540.100 Color
	300 - 600	49	540	150	LRD.540.150 Basic LRD.540.150 Color
<p><b>UWAGA!</b>                  DODATKOWY WKŁAD DZIELONY UMIESZCZANY JEST WZDŁUŻ PRZEDNIEJ LUB TYLNEJ ŚCIANKI SZUFLADY</p>					

WYGLĄD ZEWNĘTRZNY I OPIS	WYMIARY WKŁADU, mm	SZEROKOŚĆ SZAFKI, mm			ARTYKUŁ
		WYSOKOŚĆ, mm	SZEROKOŚĆ, mm	DŁUGOŚĆ, mm	
 DODATKOWY WKŁAD DZIELONY  DO SZUFLAD DŁUŻSZYCH NIŻ 480 MM	650 - 900	49	840	100	LRD.840.100 Basic LRD.840.100 Color
	650 - 900	49	840	150	LRD.840.150 Basic LRD.840.150 Color
<b>UWAGA!</b> DODATKOWY WKŁAD DZIELONY UMIESZCZANY JEST WZDŁUŻ PRZEDNIEJ LUB TYLNEJ ŚCIANKI SZUFLADY					
 DODATKOWY WKŁAD DZIELONY  DO SZUFLAD DŁUŻSZYCH NIŻ 480 MM	950 - 1200	49	1140	100	LRD.1140.100 Basic LRD.1140.100 Color
	950 - 1200	49	1140	150	LRD.1140.150 Basic LRD.1140.150 Color
<b>UWAGA!</b> DODATKOWY WKŁAD DZIELONY UMIESZCZANY JEST WZDŁUŻ PRZEDNIEJ LUB TYLNEJ ŚCIANKI SZUFLADY					

PRZYKŁAD ROZMIESZCZENIA WKŁADÓW  
 Z WYKORZYSTANIEM WKŁADU DODATKOWEGO

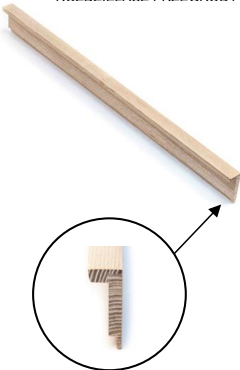

WYGLĄD ZEWNĘTRZNY I OPIS	WYMIARY WKŁADU, mm	SZEROKOŚĆ SZAFKI, mm			ARTYKUŁ
		WYSOKOŚĆ, mm	SZEROKOŚĆ, mm	DŁUGOŚĆ, mm	
 <p>ROZDZIELACZ PRZEGRODY</p>	-	47	20	480	KR.20.480 Basic KR.20.480 Color
	-	47	20	530	KR.20.530 Basic KR.20.530 Color
	-	47	20	580	KR.20.580 Basic KR.20.580 Color
	-	47	20	630	KR.20.630 Basic KR.20.630 Color

PRZYKŁAD ROZMIESZCZENIA WKŁADÓW  
 Z ROZDZIELACZEM



**Wskazówka!**

Przed ułożeniem wkładów i rozdzielaczy w szufladzie, zalecamy wyłożyć jej dno gumową matą oraz pozostawić trochę wolnej przestrzeni między elementami

## INSTRUKCJA MONTAŻU "WKŁADÓW DZIELONYCH"

Wariant A. ZASTOSOWANIE ROZDZIELACZY ODPOWIEDNI DLA WSZYSTKICH TYPÓW SZUFLAD.  
DNO SZUFLADY NALEŻY WYŁOŻYĆ GUMOWĄ MATĄ:

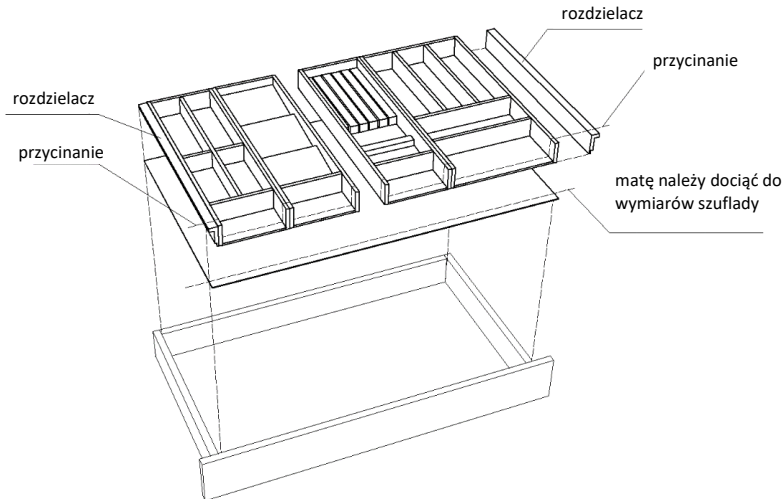

Wariant B. JEŚLI SZUFLADA MA PŁASKIE ŚCIANKI BOCZNE, STOSUJEMY ROZDZIELACZE BOCZNE:

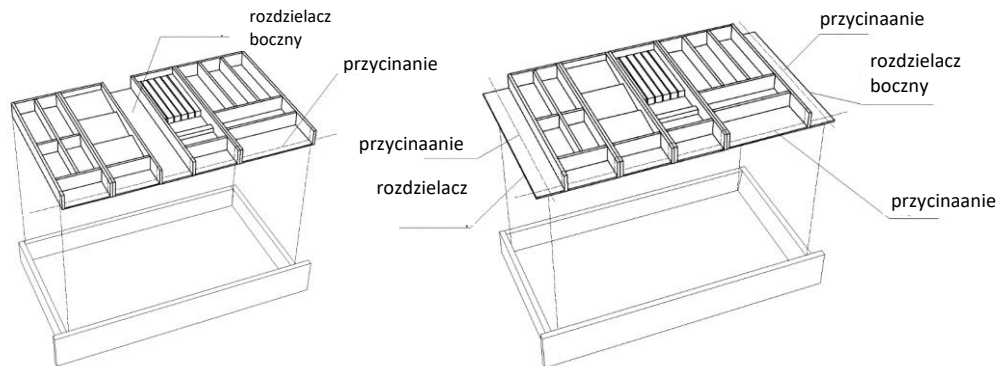

1. Szerokość zestawu wkładów tworzymy, dokładając je jeden do drugiego. Aby wypełnić całą szufladę w 100%, należy przyciąć rozdzielacz boczny do pozostałej przestrzeni lub najpierw wyłożyć szufladę gumową matą, na której umieszczane są dobrane wkłady.

2. Wkłady mają maksymalną długość odpowiednią dla szuflad z prowadnicami o długości 500 mm. Długość wkładów reguluje się od strony frontowej poprzez przycięcie.



3. Po przycięciu wkładu, miejsce cięcia należy zabezpieczyć mieszaniną oleju i wosku (produkt nie jest dołączony do zestawu).

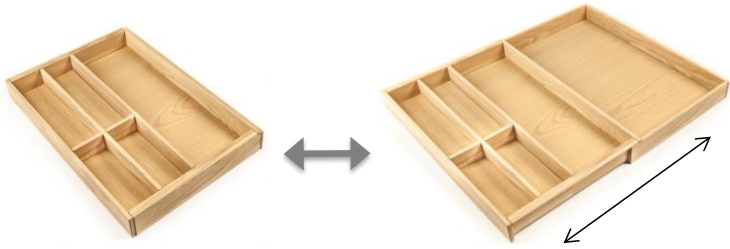
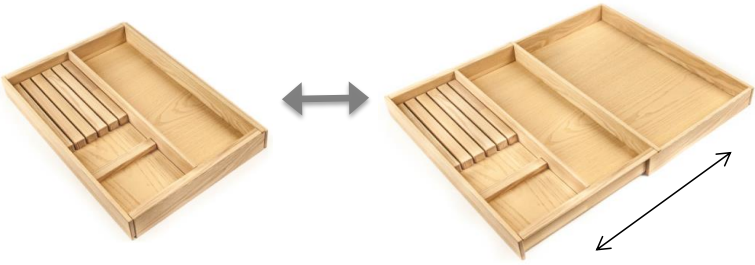
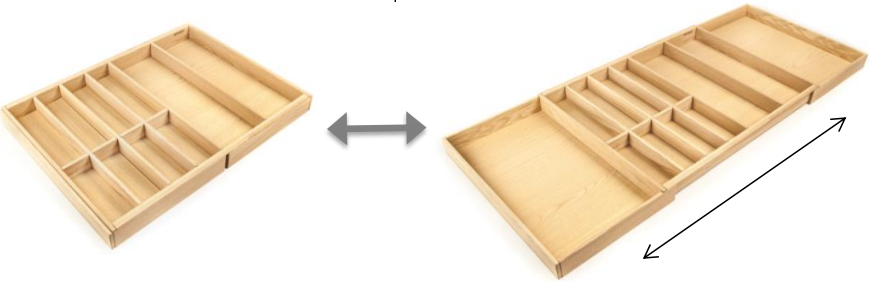
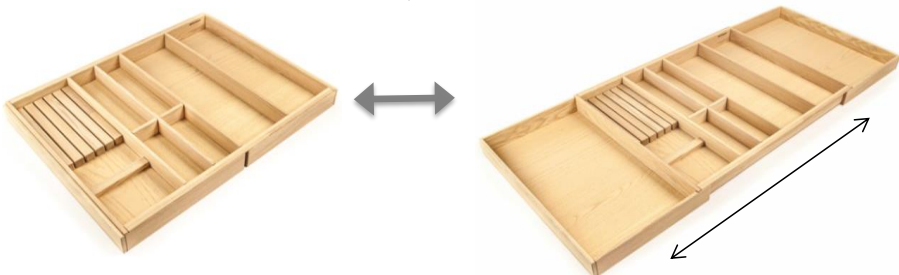

Wkład uniwersalny, odpowiedni do każdego typu szuflady z prowadnicami o długości 500 mm lub więcej  
(Wkłady dostępne wyłącznie w kolorze Natural!)



WYGLĄD ZEWNĘTRZNY I OPIS	WYMIARY WKŁADU, mm	SZEROKOŚĆ SZAFKI, mm			ARTYKUŁ
		WYSOKOŚĆ, mm	SZEROKOŚĆ, mm	DŁUGOŚĆ, mm	
<p>WYSUWANY WKŁAD NA SZTUŹCE</p> 	-	54	300 - 570	450	LR-P.300.450
<p>WYSUWANY WKŁAD NA NOŻE I SZTUŹCE</p> 	-	54	300 - 570	450	LR-N.300.450
<p>WYSUWANY WKŁAD NA SZTUŹCE</p> 	-	54	592 - 1120	450	LR-PP.592.450
<p>WYSUWANY WKŁAD NA NOŻE I SZTUŹCE</p> 	-	54	592 - 1120	450	LR-PN.592.450

SERIA "AKCESORIA DO WYSOKICH SZUFLAD"



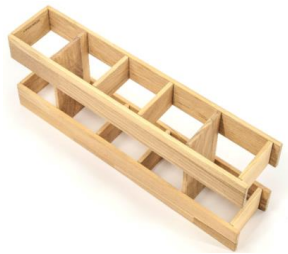

WYGLĄD ZEWNĘTRZNY I OPIS	WYMIARY WKŁADU, mm	SZEROKOŚĆ SZAFKI, mm			ARTYKUŁ
		WYSOKOŚĆ, mm	SZEROKOŚĆ, mm	DLUGOŚĆ, mm	
<p>DNO PERFOROWANE</p>  <p>MDF 7 mm, fornir jesionowy obustronnie, w zestawie nóżki</p>	500	12	440	480	DP.440.480 Basic DP.440.480 Color
	600	12	540	480	DP.540.480 Basic DP.540.480 Color
	700	12	640	480	DP.640.480 Basic DP.640.480 Color
	800	12	740	480	DP.740.480 Basic DP.740.480 Color
	900	12	840	480	DP.840.480 Basic DP.840.480 Color
	1000	12	940	480	DP.940.480 Basic DP.940.480 Color
	1100	12	1040	480	DP.1040.480 Basic DP.1040.480 Color
	1200	12	1140	480	DP.1140.480 Basic DP.1140.480 Color Docięcie wkładu
<p>ORGANIZER NA TALERZY</p>  <p>Zestaw: 4 (cztery) kolumny + śruby montażowe (dno z perforacją nie jest częścią zestawu)</p>		180	-	-	OT.40.180 Basic OT.40.180 Color
	<p>Uwaga! Minimalna wysokość wewnętrzna szuflady: 200 mm</p>				
<p>ORGANIZER NA TALERZY "GRZEBIEŃ"</p>  <p>Zestaw: 2 (dwie) części + śruby montażowe (dno perforowane nie jest częścią zestawu)</p>	min 450	130	-	444	OT.130.444 Basic OT.130.444 Color
	<p>Uwaga! Minimalna wysokość wewnętrzna szuflady: 200 mm Do szuflad z prowadnicami o długości 500 mm i więcej</p>				

WYGLĄD ZEWNĘTRZNY I OPIS	WYMIARY WKŁADU, mm	SZEROKOŚĆ SZAFKI, mm			ARTYKUŁ
		WYSOKOŚĆ, mm	SZEROKOŚĆ, mm	DŁUGOŚĆ, mm	
<p>ORGANIZER NA 4 BUTELKI</p>  <p>Zestaw: 2 (dwie) części + śruby montażowe Zalecana szerokość między organizernami: 256 mm (Dno perforowane nie jest częścią zestawu)</p>	min 500	65	-	452	OB 4.65.452 Basic OB 4.65.452 Color
<p>Uwaga! Minimalna wysokość wewnętrzna szuflady: 150 mm Do szuflad z prowadnicami o długości 500 mm i więcej</p>					
<p>ORGANIZER NA 8 BUTELEK</p>  <p>Zestaw: 2 (dwie) części + śruby montażowe Zalecana szerokość między organizernami: 256 mm (Dno perforowane nie jest częścią zestawu)</p>	min 500	159	-	452	OB 8.159.452 Basic OB 8.159.452 Color
<p>Uwaga! Minimalna wysokość wewnętrzna szuflady: 220 mm Do szuflad z prowadnicami o długości 500 mm i więcej</p>					
<p>ORGANIZER NA BUTELKI (pionowe przechowywanie butelek)</p> 	-	159	100	480	OB 5.100.159.480 Basic OB 5.100.159.480 Color  Docięcie wkładu
<p>Uwaga! Minimalna wysokość wewnętrzna szuflady: 300 mm</p>					

WYGLĄD ZEWNĘTRZNY I OPIS	WYMIARY WKŁADU, mm	SZEROKOŚĆ SZAFKI, mm			ARTYKUŁ
		WYSOKOŚĆ, mm	SZEROKOŚĆ, mm	DLUGOŚĆ, mm	
<p>ORGANIZER NA PATELNIĘ</p>  <p>Zestaw: 3 (trzy) przegrody + śruby montażowe (Dno perforowane nie wchodzi w skład zestawu)</p>	-	159	-	196	OS.159.196 Basic OS.159.196 Color
<p><b>Uwaga!</b> Minimalna wysokość wewnętrzna szuflady: 300 mm</p>					
<p>ORGANIZER NA 3 (TRZY) BUTELKI</p>  <p>Dla butelek o średnicy 112 mm</p>	min 300	48	150	480	OB 3.150.480 Basic OB 3.150.480 Color  Docięcie wkładu
<p><b>Uwaga!</b> 150 mm dla butelek o wysokości 120 mm (700 ml) 200 mm dla butelek o wysokości 170 mm (1200 ml) 250 mm dla butelek o wysokości 220 mm (1500 ml) 300 mm dla butelek o wysokości 270 mm (1800 ml)</p> <p>Do szuflad z prowadnicami o długości 500 mm i więcej</p>					
<p>ORGANIZER FOR 6 (six) BOTTLES</p>  <p>For bottles with a diameter of 112 mm</p>	min 450	48	300	480	OB 6.300.480 Basic OB 6.300.480 Color  Docięcie wkładu
<p><b>Uwaga!</b> 150 mm dla butelek o wysokości 120 mm (700 ml) 200 mm dla butelek o wysokości 170 mm (1200 ml) 250 mm dla butelek o wysokości 220 mm (1500 ml) 300 mm dla butelek o wysokości 270 mm (1800 ml)</p> <p>Do szuflad z prowadnicami o długości 500 mm i więcej</p>					

WYGLĄD ZEWNĘTRZNY I OPIS	WYMIARY WKŁADU, mm	SZEROKOŚĆ SZAFKI, mm			ARTYKUŁ
		WYSOKOŚĆ, mm	SZEROKOŚĆ, mm	DLUGOŚĆ, mm	
<p>ORGANIZER Z PRZEGRODAMI, 5 SEKCJI</p> 	-	107	150	480	OR 5.107.150.480 Basic OR 5.107.150.480 Color
	-	107	200	480	OR 5.107.200.480 Basic OR 5.107.200.480 Color
	-	107	250	480	OR 5.107.250.480 Basic OR 5.107.250.480 Color  Docięcie wkładu
<p>ORGANIZER Z PRZEGRODAMI, 4 SEKCJE</p> 	-	107	150	480	OR 4.107.150.480 Basic OR 4.107.150.480 Color
	-	107	200	480	OR 4.107.200.480 Basic OR 4.107.200.480 Color
	-	107	250	480	OR 4.107.250.480 Basic OR 4.107.250.480 Color  Docięcie wkładu
<p>ORGANIZER Z PRZEGRODAMI, 3 SEKCJE</p> 	-	107	150	480	OR 3.107.150.480 Basic OR 3.107.150.480 Color
	-	107	200	480	OR 3.107.200.480 Basic OR 3.107.200.480 Color
	-	107	250	480	OR 3.107.250.480 Basic OR 3.107.250.480 Color  Docięcie wkładu

WYGLĄD ZEWNĘTRZNY I OPIS	WYMIARY WKŁADU, mm	SZEROKOŚĆ SZAFKI, mm			ARTYKUŁ
		WYSOKOŚĆ, mm	SZEROKOŚĆ, mm	DŁUGOŚĆ, mm	
<p>ORGANIZER Z PRZEGRODAMI, 5 SEKCJI</p> 	-	159	150	480	OR 5.159.150.480 Basic OR 5.159.150.480 Color
	-	159	200	480	OR 5.159.200.480 Basic OR 5.159.200.480 Color
	-	159	250	480	OR 5.159.250.480 Basic OR 5.159.250.480 Color  Docięcie wkładu
<p>ORGANIZER Z PRZEGRODAMI, 4 SEKCJE</p> 	-	159	150	480	OR 4.159.150.480 Basic OR 4.159.150.480 Color
	-	159	200	480	OR 4.159.200.480 Basic OR 4.159.200.480 Color
	-	159	250	480	OR 4.159.250.480 Basic OR 4.159.250.480 Color  Docięcie wkładu
<p>ORGANIZER Z PRZEGRODAMI, 3 SEKCJE</p> 	-	159	150	480	OR 3.159.150.480 Basic OR 3.159.150.480 Color
	-	159	200	480	OR 3.159.200.480 Basic OR 3.159.200.480 Color
	-	159	250	480	OR 3.159.250.480 Basic OR 3.159.250.480 Color  Docięcie wkładu

WYGLĄD ZEWNĘTRZNY I OPIS	WYMIARY WKŁADU, mm	SZEROKOŚĆ SZAFKI, mm			ARTYKUŁ
		WYSOKOŚĆ, mm	SZEROKOŚĆ, mm	DŁUGOŚĆ, mm	
<p>ORGANIZER NA POKRYWKI</p>  <p>Zalecane użycie wraz z matą pokrywającą całe dno szuflady</p>	600	159	540	120	OK.540.120 Basic OK.540.120 Color
	900	159	840	120	OK.840.120 Basic OK.840.120 Color
	1200	159	1140	120	OK.1140.120 Basic OK.1140.120 Color  Docięcie wkładu
<p>ORGANIZER NA POKRYWKI</p> 	-	107	300	480	OK.300.480 Basic OK.300.480 Color  Docięcie wkładu
<p>CHLEBAK Z DESKĄ DO KROJENIA</p>  <p>Zalecane użycie z tylnym rozdzielaczem.</p>	-	211	250	400	HD.250.400 Basic HD.250.400 Color
	<p>Uwaga! Pokrywka pełni funkcję deski do krojenia, wykonana wyłącznie w kolorze Natural i zabezpieczona oliwą z oliwek.</p>				

WYGLĄD ZEWNĘTRZNY I OPIS	WYMIARY WKŁADU, mm	SZEROKOŚĆ SZAFKI, mm			ARTYKUŁ
		WYSOKOŚĆ, mm	SZEROKOŚĆ, mm	DLUGOŚĆ, mm	
<p>POJEMNIK NA CHLEB Z PRZESUWNĄ POKRYWĄ</p> 	-	211	250	400	HR.250.400 Basic HR.250.400 Color
Zalecane stosowanie w połączeniu z tylnym oddzielnikiem.	<p>Uwaga! Wysokość tylnej ścianki szuflady nie powinna przekraczać 180 mm.</p>				
<p>ORGANIZER NA DESKI DO KROJENIA</p> 	-	-	100	480	OD.100.480 Basic OD.100.480 Color  Docięcie wkładu
<p>3 (TRZY) DESKI</p> 	<p>Wymiary desek:</p>	<p>14 14 14</p>	<p>200 200 200</p>	<p>304 369 434</p>	<p>KD.304.369.434  D.304 D.369 D.434</p>
<p>Uwaga! Deski dostępne wyłącznie w kolorze Natural.</p>					

WYGLĄD ZEWNĘTRZNY I OPIS	WYMIARY WKŁADU, mm	SZEROKOŚĆ SZAFKI, mm			ARTYKUŁ
		WYSOKOŚĆ, mm	SZEROKOŚĆ, mm	DŁUGOŚĆ, mm	
<p>ORGANIZER UNIWERSALNY</p>  <p>W zestawie znajdują się śruby montażowe (dno perforowane nie wchodzi w skład zestawu).</p>	-	130	-	132	OU.130.132 Basic OU.130.132 Color
	-	130	-	196	OU.130.196 Basic OU.130.196 Color
	-	130	-	452	OU.130.452 Basic OU.130.452 Color

## INSTRUKCJA MONTAŻU AKCESORIÓW DO WYSOKICH SZAFEK

1. Dno perforowane należy przyciąć symetrycznie z wszystkich 4 stron, dopasowując je do rozmiaru dna szafki. W zestawie znajdują się nóżki, które należy przymocować od strony tylnej perforowanego dna.

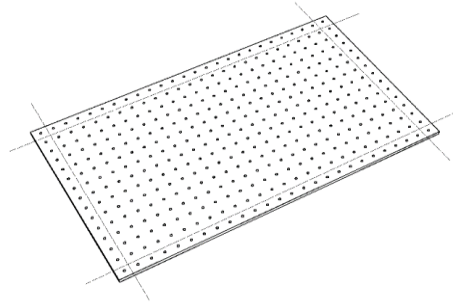

2. Wszystkie organizery należy przykręcić do dna perforowanego za pomocą śrub.

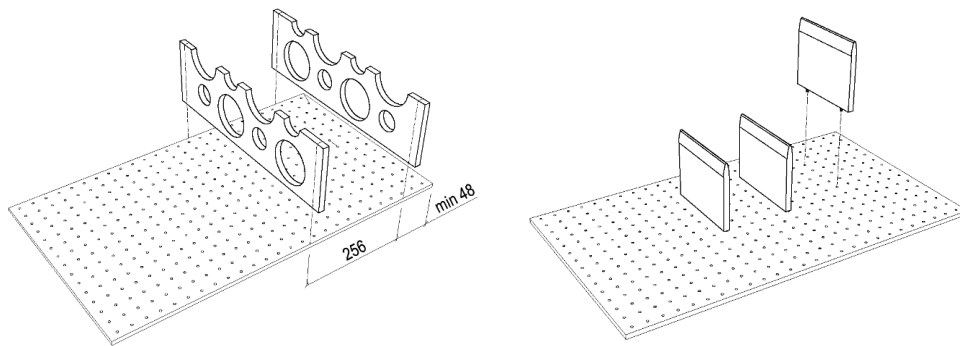

3. Organizery na pokrywki należy przyciąć do rozmiaru szafki zarówno na długość, jak i na szerokość.

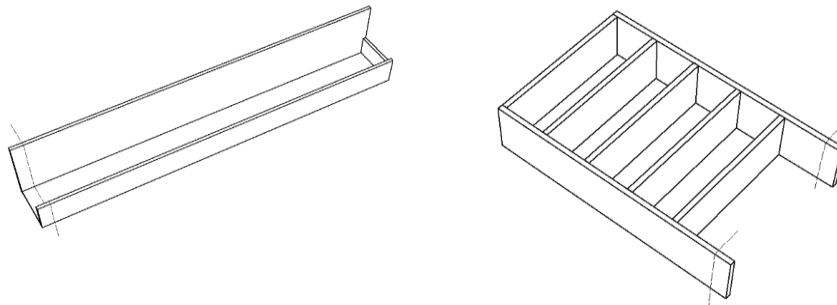

4. Organizery na butelki przycina się na długość od strony tylnej:

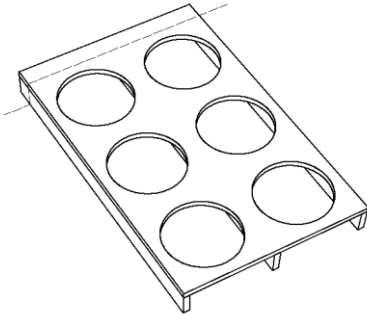

5. Instrukcja montażu organizatorów przegrodowych:

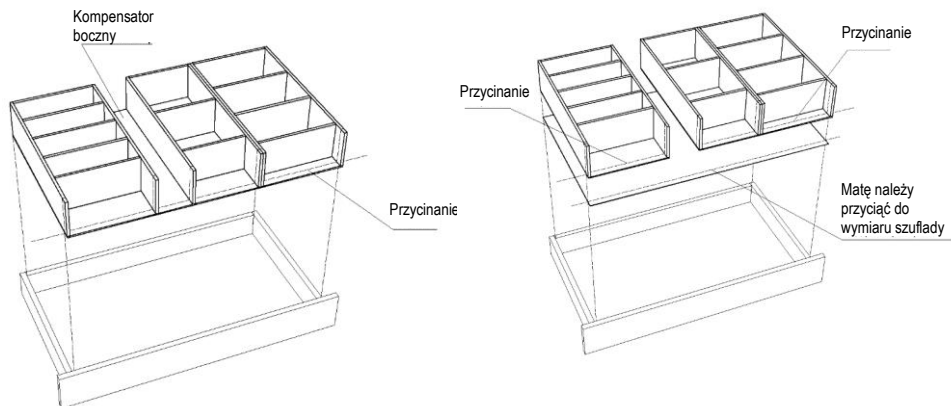
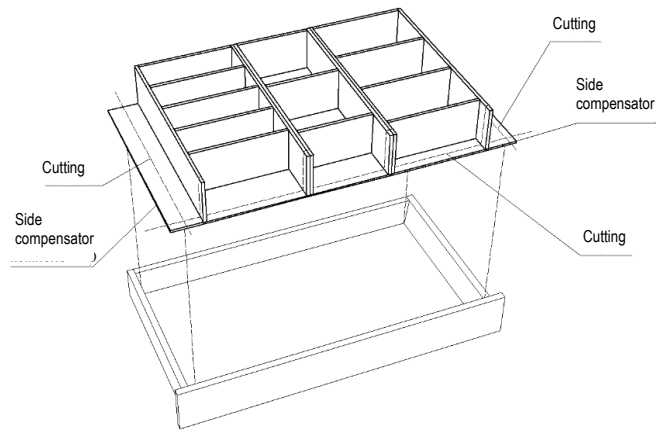

## SERIA „PUDEŁKA”







Pudełka to idealne rozwiązanie do organizacji przestrzeni w każdym miejscu. Doskonale sprawdzają się do przechowywania akcesoriów kuchennych, drobnych przedmiotów, narzędzi oraz małego sprzętu AGD. Są niezwykle praktyczne i wygodne także do przechowywania biżuterii oraz innych akcesoriów.

Dzięki specjalnej konstrukcji pudełka można ustawiać jedno na drugim, tworząc wielopoziomowy system przechowywania.

- Materiał: naturalne drewno – lity jesion.
- Wykończenie: mieszanka naturalnych olejów roślinnych i wosku pszczelego
- Dostępne wysokości: 55, 107, 159 i 211 mm



WYGLĄD ZEWNĘTRZNY I OPIS	WYMIARY WKŁADU, mm	SZEROKOŚĆ SZAFKI, mm			ARTYKUŁ
		WYSOKOŚĆ, mm	SZEROKOŚĆ, mm	DLUGOŚĆ, mm	
<p>PUDEŁKA 55</p>  <p>Specjalna konstrukcja pudełek umożliwia układanie pudełek jedno na drugim.</p>	-	55	150	200	KR55.150.200 Basic KR55.150.200 Color
	-	55	150	250	KR55.150.250 Basic KR55.150.250 Color
	-	55	150	300	KR55.150.300 Basic KR55.150.300 Color
	-	55	200	200	KR55.200.200 Basic KR55.200.200 Color
<p>PUDEŁKA 107</p>  <p>Specjalna konstrukcja pudełek umożliwia układanie pudełek jedno na drugim.</p>	-	107	150	200	KR107.150.200 Basic KR107.150.200 Color
	-	107	150	250	KR107.150.250 Basic KR107.150.250 Color
	-	107	150	300	KR107.150.300 Basic KR107.150.300 Color
	-	107	200	200	KR107.200.200 Basic KR107.200.200 Color
<p>PUDEŁKA 159</p>  <p>Specjalna konstrukcja pudełek umożliwia układanie pudełek jedno na drugim.</p>	-	159	150	150	KR159.150.150 Basic KR159.150.150 Color
	-	159	150	200	KR159.150.200 Basic KR159.150.200 Color
	-	159	150	250	KR159.150.250 Basic KR159.150.250 Color
	-	159	150	300	KR159.150.300 Basic KR159.150.300 Color
	-	159	200	200	KR159.200.200 Basic KR159.200.200 Color
	-	159	200	400	KR159.200.400 Basic KR159.200.400 Color
	-	159	250	400	KR159.250.400 Basic KR159.250.400 Color
	-	159	200	450	KR159.200.450 Basic KR159.200.450 Color
	-	159	250	450	KR159.250.450 Basic KR159.250.450 Color

WYGLĄD ZEWNĘTRZNY I OPIS	WYMIARY WKŁADU, mm	SZEROKOŚĆ SZAFKI, mm			ARTYKUŁ
		WYSOKOŚĆ, mm	SZEROKOŚĆ, mm	DLUGOŚĆ, mm	
<p>PUDEŁKA 211</p> 	-	211	150	200	KR211.150.200 Basic
	-	211	150	250	KR211.150.200 Color KR211.150.250 Basic
	-	211	150	300	KR211.150.250 Color KR211.150.300 Basic
	-	211	200	200	KR211.150.300 Color KR211.200.200 Basic
	-	211	200	400	KR211.200.200 Color KR211.200.400 Basic
	-	211	250	400	KR211.200.400 Color KR211.250.400 Basic
	-	211	250	400	KR211.250.400 Color KR211.250.450 Basic
	-	211	200	450	KR211.250.450 Basic KR211.200.450 Color
	-	211	250	450	KR211.200.450 Color KR211.250.450 Basic
<p>POKRYWY</p> 	-	8	150	150	K8.150.150 Basic K8.150.150 Color
	-	8	150	200	K8.150.200 Basic K8.150.200 Color
	-	8	150	250	K8.150.250 Basic K8.150.250 Color
	-	8	150	300	K8.150.300 Basic K8.150.300 Color

SERIA „SZUFLADY DREWNIANE”

(do systemu ukrytych przewodnic do drewnianych szuflad)

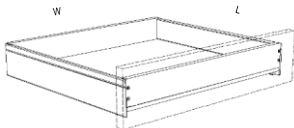
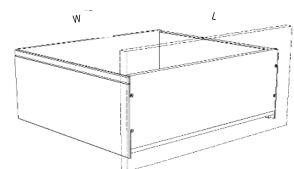
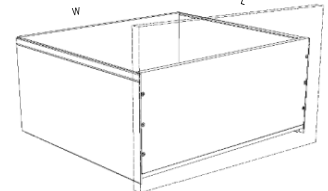

WYGLĄD ZEWNĘTRZNY I OPIS	WYMIARY WKŁADU, mm	SZEROKOŚĆ SZAFKI, mm			ARTYKUŁ
		WYSOKOŚĆ, mm	SZEROKOŚĆ, mm	DŁUGOŚĆ, mm	
<p>SZUFLADA DREWNIANA, WYS. 90 mm</p> 	300	250	440	90	B.250.440.90
	400	350	440	90	B.350.440.90
	450	400	440	90	B.400.440.90
	500	450	440	90	B.450.440.90
	600	550	440	90	B.550.440.90
	700	650	440	90	B.650.440.90
	800	750	440	90	B.750.440.90
	900	850	440	90	B.850.440.90
	1000	950	440	90	B.950.440.90
	1100	1050	440	90	B.1050.440.90
	1200	1150	440	90	B.1150.440.90
	Dno szuflady: MDF, obłożony fornirem jesionowym z obu stron				
<p>SZUFLADA DREWNIANA, WYS. 200 mm</p> 	300	250	440	200	B.250.440.200
	400	350	440	200	B.350.440.200
	450	400	440	200	B.400.440.200
	500	450	440	200	B.450.440.200
	600	550	440	200	B.550.440.200
	700	650	440	200	B.650.440.200
	800	750	440	200	B.750.440.200
	900	850	440	200	B.850.440.200
	1000	950	440	200	B.950.440.200
	1100	1050	440	200	B.1050.440.200
	1200	1150	440	200	B.1150.440.200
	Dno szuflady: MDF, obłożony fornirem jesionowym z obu stron				
<p>SZUFLADA DREWNIANA, WYS. 250 mm</p> 	300	250	440	250	B.250.440.250
	400	350	440	250	B.350.440.250
	450	400	440	250	B.400.440.250
	500	450	440	250	B.450.440.250
	600	550	440	250	B.550.440.250
	700	650	440	250	B.650.440.250
	800	750	440	250	B.750.440.250
	900	850	440	250	B.850.440.250
	1000	950	440	250	B.950.440.250
	1100	1050	440	250	B.1050.440.250
	1200	1150	440	250	B.1150.440.250
	Dno szuflady: MDF, obłożony fornirem jesionowym z obu stron				

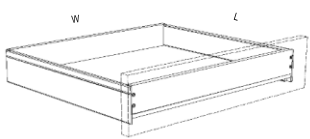
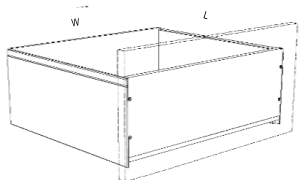
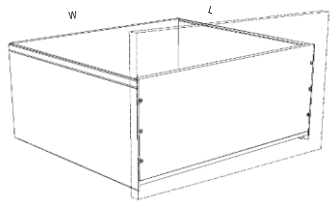

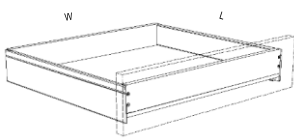
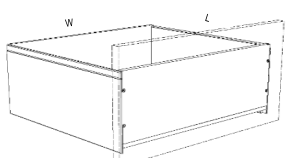
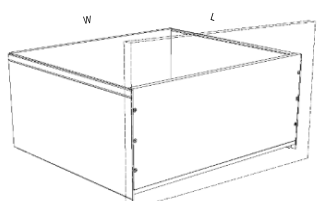
WYGLĄD ZEWNĘTRZNY I OPIS	WYMIARY WKŁADU, mm	SZEROKOŚĆ SZAFKI, mm			ARTYKUŁ	
		WYSOKOŚĆ, mm	SZEROKOŚĆ, mm	DŁUGOŚĆ, mm		
<p>SZUFLADA DREWNIANA, WYS. 90 mm</p> 	300	250	490	90	B.250.490.90	
	400	350	490	90	B.350.490.90	
	450	400	490	90	B.400.490.90	
	500	450	490	90	B.450.490.90	
	600	550	490	90	B.550.490.90	
	700	650	490	90	B.650.490.90	
	800	750	490	90	B.750.490.90	
	900	850	490	90	B.850.490.90	
	1000	950	490	90	B.950.490.90	
	1100	1050	490	90	B.1050.490.90	
	1200	1150	490	90	B.1150.490.90	
	Dno szuflady: MDF, obłożony fornirem jesionowym z obu stron					Szuflada pod odpływ wody w kolorowym wykończeniu
	<p>SZUFLADA DREWNIANA, WYS. 200 mm</p> 	300	250	490	200	B.250.490.200
400		350	490	200	B.350.490.200	
450		400	490	200	B.400.490.200	
500		450	490	200	B.450.490.200	
600		550	490	200	B.550.490.200	
700		650	490	200	B.650.490.200	
800		750	490	200	B.750.490.200	
900		850	490	200	B.850.490.200	
1000		950	490	200	B.950.490.200	
1100		1050	490	200	B.1050.490.200	
1200		1150	490	200	B.1150.490.200	
Dno szuflady: MDF, obłożony fornirem jesionowym z obu stron						Szuflada pod odpływ wody w kolorowym wykończeniu
<p>SZUFLADA DREWNIANA, WYS. 250 mm</p> 		300	250	490	250	B.250.490.250
	400	350	490	250	B.350.490.250	
	450	400	490	250	B.400.490.250	
	500	450	490	250	B.450.490.250	
	600	550	490	250	B.550.490.250	
	700	650	490	250	B.650.490.250	
	800	750	490	250	B.750.490.250	
	900	850	490	250	B.850.490.250	
	1000	950	490	250	B.950.490.250	
	1100	1050	490	250	B.1050.490.250	
	1200	1150	490	250	B.1150.490.250	
	Dno szuflady: MDF, obłożony fornirem jesionowym z obu stron					Szuflada pod odpływ wody w kolorowym wykończeniu

WYGLĄD ZEWNĘTRZNY I OPIS	WYMIARY WKŁADU, mm	SZEROKOŚĆ SZAFKI, mm			ARTYKUŁ	
		WYSOKOŚĆ, mm	SZEROKOŚĆ, mm	DŁUGOŚĆ, mm		
<p>SZUFLADA DREWNIANA, WYS. 90 mm</p> 	300	250	540	90	B.250.540.90	
	400	350	540	90	B.350.540.90	
	450	400	540	90	B.400.540.90	
	500	450	540	90	B.450.540.90	
	600	550	540	90	B.550.540.90	
	700	650	540	90	B.650.540.90	
	800	750	540	90	B.750.540.90	
	900	850	540	90	B.850.540.90	
	1000	950	540	90	B.950.540.90	
	1100	1050	540	90	B.1050.540.90	
	1200	1150	540	90	B.1150.540.90	
	Dno szuflady: MDF, obłożony fornirem jesionowym z obu stron					Szuflada pod odpływ wody w kolorowym wykończeniu
	<p>SZUFLADA DREWNIANA, WYS. 200 mm</p> 	300	250	540	200	B.250.540.200
400		350	540	200	B.350.540.200	
450		400	540	200	B.400.540.200	
500		450	540	200	B.450.540.200	
600		550	540	200	B.550.540.200	
700		650	540	200	B.650.540.200	
800		750	540	200	B.750.540.200	
900		850	540	200	B.850.540.200	
1000		950	540	200	B.950.540.200	
1100		1050	540	200	B.1050.540.200	
1200		1150	540	200	B.1150.540.200	
Dno szuflady: MDF, obłożony fornirem jesionowym z obu stron						Szuflada pod odpływ wody w kolorowym wykończeniu
<p>SZUFLADA DREWNIANA, WYS. 250 mm</p> 		300	250	540	250	B.250.540.250
	400	350	540	250	B.350.540.250	
	450	400	540	250	B.400.540.250	
	500	450	540	250	B.450.540.250	
	600	550	540	250	B.550.540.250	
	700	650	540	250	B.650.540.250	
	800	750	540	250	B.750.540.250	
	900	850	540	250	B.850.540.250	
	1000	950	540	250	B.950.540.250	
	1100	1050	540	250	B.1050.540.250	
	1200	1150	540	250	B.1150.540.250	
	Dno szuflady: MDF, obłożony fornirem jesionowym z obu stron					Szuflada pod odpływ wody w kolorowym wykończeniu

SERIA "AKCESORIA DODATKOWE"



WYGLĄD ZEWNĘTRZNY I OPIS	WYMIARY WKŁADU, mm	SZEROKOŚĆ SZAFKI, mm			ARTYKUŁ
		WYSOKOŚĆ, mm	SZEROKOŚĆ, mm	DŁUGOŚĆ, mm	
<p>MATA GUMOWA MEBLOWA</p>  <p>Grubość maty 1,2 mm</p>		-	-	480	K.480
	Kolor: BIAŁY, SZARY, ANTRACYT, BRĄZOWY, CZARNY				
		-	-	1450	K.1450
	Kolor: SZARY				
					Cięcie maty na wymiar szuflady
<p>ORGANIZER DO SUSZARKI DO WŁOSÓW</p> 	-	107	300	480	OF.107.300.480 Basic OF.107.300.480 Color  Cięcie kompensatora
<p>MIESZANKA OLEJU ROŚLINNEGO I WOSKU PSZCZELEGO DO OBRÓBKI DREWNA</p> 		PET bottle, volume 30 ml			MR.30 Basic MR.30 Color

WYGLĄD ZEWNĘTRZNY I OPIS	WYMIARY WKŁADU, mm	SZEROKOŚĆ SZAFKI, mm			ARTYKUŁ
		WYSOKOŚĆ, mm	SZEROKOŚĆ, mm	DŁUGOŚĆ, mm	
<p>KOMPENSATOR BOCZNY (lite drewno)</p> 	-	-	50	480	KB.50.480 Basic KB.50.480 Color
	-	-	100	480	KB.100.480 Basic KB.100.480 Color
	-	-	150	480	KB.150.480 Basic KB.150.480 Color
	-	-	200	480	KB.200.480 Basic KB.200.480 Color
					Cięcie kompensatora
<p>KOMPENSATOR TYLNY (lite drewno)</p> 	-	-	80	300	KZ.80.300 Basic KZ.80.300 Color
	-	-	80	500	KZ.80.500 Basic KZ.80.500 Color
	-	-	80	1000	KZ.80.1000 Basic KZ.80.1000 Color
					Cięcie kompensatora

## INSTRUKCJA POMIARU SZUFLADY MEBLOWEJ

Ponieważ firmy meblowe stosują różne systemy wysuwu, wewnętrzne wymiary szuflad mogą się różnić. Firma ERGOBOX produkuje organizery o maksymalnych wymiarach długości i szerokości, dostosowane do szuflad z prowadnicami o długości 450 mm i 500 mm.

Aby poprawnie dopasować organizery do szuflady, konieczne jest cięcie ich do rzeczywistych wymiarów wnętrza szuflady.

Na Rys. 1 przedstawiono przykład umieszczenia klasycznej tacki w szufladzie wraz z cięciem bocznych i tylnych kompensatorów.

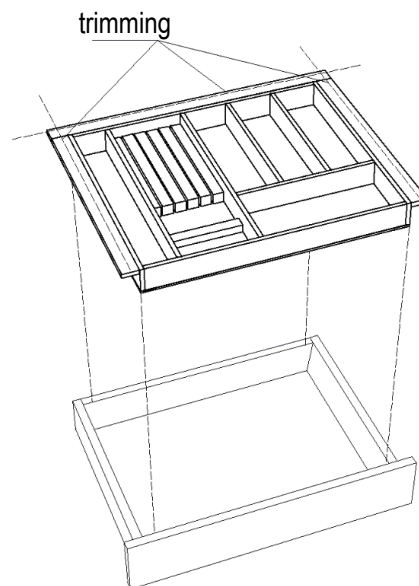

Rys. 1

Należy określić trzy kluczowe wymiary wewnętrzne w milimetrach: szerokość (S), długość (D) oraz wysokość (H1, H2).

**Szerokość (W)** – to wewnętrzny wymiar między ściankami bocznymi szuflady, mierzony na dnie (Rys. 2, Rys. 3).

**Długość (L)** – to wewnętrzny wymiar od frontu do tylnej ścianki szuflady (Rys. 4).

**Wysokość (H1)** – wysokość ścianki bocznej wewnątrz szuflady, **Wysokość (H2)** – wysokość od dna szuflady do najwyższej przeszkody.

**WAŻNE!** Podczas składania zamówienia należy podać informacje dotyczące konstrukcji szuflady oraz używanego systemu wysuwu.

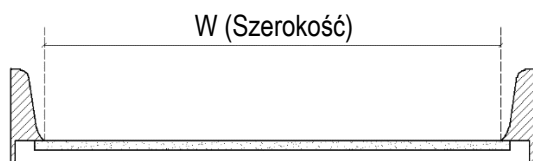

Rys. 2

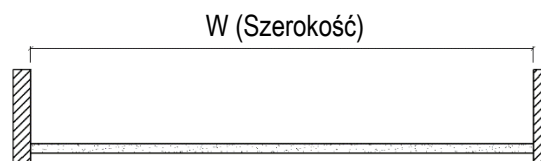

Rys. 3

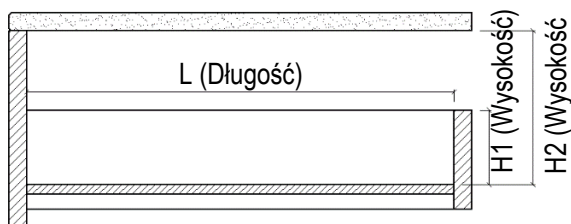

Rys. 4

**W** = \_\_\_\_\_ mm  
**L** = \_\_\_\_\_ mm  
**H1** = \_\_\_\_\_ mm  
**H2** = \_\_\_\_\_ mm

**WAŻNE!** Po cięciu organizera miejsca cięcia należy zabezpieczyć mieszanką olejów roślinnych i wosku