

# КАТАЛОГ ПРОДУКЦІЇ

## 2019-2020

Загальний асортимент



MAKE IT WONDERFUL

**FRANKE**





# РОЗШИФРОВКА ПІКТОГРАМ

## МИЙКИ

-  мінімальна ширина шапки в см
-  монтаж у кутову тумбу
-  виріз отвору згідно шаблону
-  монтаж Slim Top
-  монтаж під стільницю
-  монтаж в рівень зі стільницею
-  візний монтаж
-  крило праворуч або ліворуч
-  оборотна мийка
-  необоротна мийка
-  вентиль 3/2"
-  можливість установки подрібнювача харчових відходів
-  сифон у комплекті
-  додатковий отвір для дозатора
-  система кріплення Fast Fix
-  схований перелив









## ЗМІШУВАЧІ

-  змішувач з одним важелем
-  змішувач з висувним шлангом
-  змішувач з гнучким виливом
-  діаметр монтажного отвору в мм
-  кут обороту в градусах

## ВАРИЛЬНІ ПОВЕРХНІ

-  ширина в см
-  кількість пальників
-  пальник "Подвійна корона"
-  захист від витoku газу
-  вбудований електропідпал









## ВИТЯЖКИ

-  ширина в см
-  зменшений рівень шуму
-  режим відводу повітря назовні
-  режим рециркуляції
-  режим рециркуляції як опція
-  периметральне всмоктування
-  функція автоматичного вимкнення
-  кількість швидкостей
-  кількість швидкостей + інтенсивний режим

















## ІНДУКЦІЙНІ ПОВЕРХНІ

-  ширина в см
-  кількість полів нагріву
-  індукція
-  блокування від дітей
-  автоматичне вимкнення

## ЗАГАЛЬНІ

-  новинка в асортименті
-  аксесуари у комплекті
-  нержавіюча сталь марки AISI 304
-  антибактеріальний захист Sanitized
-  клас енергоспоживання
-  сенсорне управління Touch Control
-  таймер
-  цифровий дисплей

## ДУХОВКИ ТА МІКРОХВИЛЬОВІ ПЕЧІ

-  клас енергоспоживання
-  двері, що не нагріваються
-  мультифункціональна духовка
-  тангенціальне охолодження
-  гриль із конвекцією
-  традиційний нагрів
-  традиційний нагрів з застосуванням вентилятора
-  нижній нагрівач з вентилятором
-  випікання за допомогою гарячого повітря
-  гриль
-  гриль плюс мікрохвилі
-  мікрохвилі
-  малий гриль
-  розморозка
-  очищення духовки Steam Clean
-  об'єм духовки в літрах

## ПОСУДОМИЙНІ МАШИНИ

-  ширина в см
-  клас ефективності сушіння
-  клас ефективності миття
-  знижений рівень шуму
-  кількість комплектів посуду, що можна помити

## СИСТЕМИ СОРТУВАННЯ СМІТТЯ

-  бічне відкриття
-  фронтальне відкриття
-  конфігурація корзин





Home sweet Home



# Зміст

- 12 – 109 Мийки
- 110 – 141 Змішувачі
- 142 – 149 Рішення для кухні
- 150 – 163 Системи утилізації та сортування сміття
- 164 – 191 Вбудовані духовки та варильні поверхні
- 192 – 225 Витяжки
- 226 – 236 Посудомийні машини





# FRANKE в Україні та у світі



Історія компанії FRANKE розпочалась понад 100 років тому в швейцарському містечку Роршах, де Герман Франке створив майстерню з виробництва продукції з листової сталі «Spenglerei Hermann FRANKE». В 30-х роках минулого століття фірму перенесли до Аарбургу, де й до сьогодні знаходиться центральний офіс компанії FRANKE Group. Також у Швейцарії знаходиться одна з найбільших та найсучасніших фабрик, що належить концерну FRANKE.

Сьогодні FRANKE — це група глобального масштабу, до складу якої входить 72 фірми на 4 континентах, де працює понад 11 000 співробітників. На кожному етапі виробництва і дистрибуції, незалежно від географічної широти, компаніям, що належать групі FRANKE, притаманні спільні якості, що є результатом її швейцарського походження.



## **FRANKE — світовий лідер зі швейцарською душею**

FRANKE є найбільшим світовим виробником мийок з нержавіючої сталі. З 1931 року концерном було виготовлено більш ніж 100 мільйонів мийок. Асортимент кухонних мийок компанії є найширшим у світі. Franke використовує для виробництва різноманітні матеріали — нержавіючу сталь, граніт, кераміку та Тектонайт.

Передові технології, власні науково-дослідні лабораторії, дотримання принципів екологічної стійкості, турбота про навколишнє середовище, і, звичайно, величезна любов до справи, яку ми робимо, дозволяють створювати дивовижні речі.





Власниками продукції FRANKE є більше 100 мільйонів сімей у всьому світі. Завдяки оригінальному та привабливому дизайну, технічним інноваціям та використанню найкращих матеріалів, наша продукція кожного року здобуває премії та нагороди на міжнародних дизайнерських конкурсах.

Безумовно, для нас це привід пишатися своїми досягненнями, а для клієнтів – підтвердження того, що зробили правильний вибір.

В Україні компанія FRANKE успішно працює вже понад десятиліття. Протягом цього часу було досягнуто багатьох дуже важливих речей. По-перше, FRANKE – єдиний постачальник такого широкого спектру кухонних систем, що включають в себе всі необхідні для кухні продукти, аксесуари та додаткові послуги. По-друге, ми є найбільшим постачальником кухонних мийок та змішувачів на ринку, та забезпечили собі стійку репутацію надійного партнера. По-третє, ми довели усім, що безкомпромісна якість FRANKE – це наша найсильніша сторона. Переважна більшість людей чітко асоціюють кухонну мийку з таким виробником, як FRANKE.



#### Нас єднає дивовижність

Дивовижність – це те, чого наші клієнти чекають і вдома, і на роботі. Це те, що ми даємо завдяки нашому сервісу та інноваціям. Це магія, котру ми додаємо в кожен наш продукт.

Дивовижність – це те, що рухає нами.

Працюючи разом, ми створюємо чудову атмосферу роботи, котра надихає нас творити прекрасний простір, де наші покупці зможуть насолоджуватись нашими продуктами.

Дивовижність знає, що очікувати від великих справ та малих деталей. Ми думаємо, що робота та насолода – ідеальна пара. А щоденні обов'язки повинні бути насолодою.

Make it  
Wonderful

# Про FRANKE

А якою є компанія FRANKE сьогодні? Це великий концерн, продукція якого допомагає полегшувати життя людям.

FRANKE - це смачна кава під час подорожі на автозаправній станції чи в спокійному та тихому кафе.

FRANKE - це санітарні системи в аеропортах, стадіонах чи торгово-розважальних центрах.

FRANKE - це приємна атмосфера в ресторані, адже страви для вас готують професіонали на професійному обладнанні FRANKE.

Сьогодні FRANKE працює по всьому світу та складається з п'яти дивізіонів



## Kitchen Systems

Напевно кожна домогосподиня мріє мати цілу кухню від FRANKE. Franke Kitchen Systems пропонує повну гаму товарів для кухні - від мийки зі змішувачем до побутової техніки.



## Coffee Systems

Ніщо так не заряджає, як чашка міцної та запашної кави. А якщо ця кавка приготована у кавомашині FRANKE - це просто незабутньо! Franke Kitchen Systems виготовляє автоматичні та напівавтоматичні професійні апарати для приготування кави.



## Foodservice Systems

Коли Ви відвідуєте McDonalds, Burger King, Vapiano, Lindt & Sprüngli, IKEA, та багато інших відомих мереж, Вам готують на обладнанні, що постачається Franke Foodservice Systems.

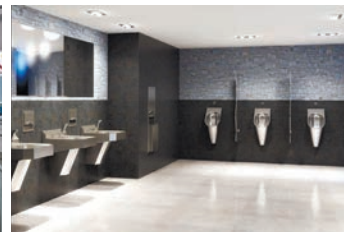

## Water Systems

Найкращі аеропорти та стадіони світу, зони відпочинку обабіч автомагістралей вздовж Європи, крупні торгові центри обладнують лише найкращою та найнадійнішою сантехнікою. Franke Water Systems - постачальник таких систем.



reddot award 2018  
best of the best

# Комплексні рішення від FRANKE

6 — 7

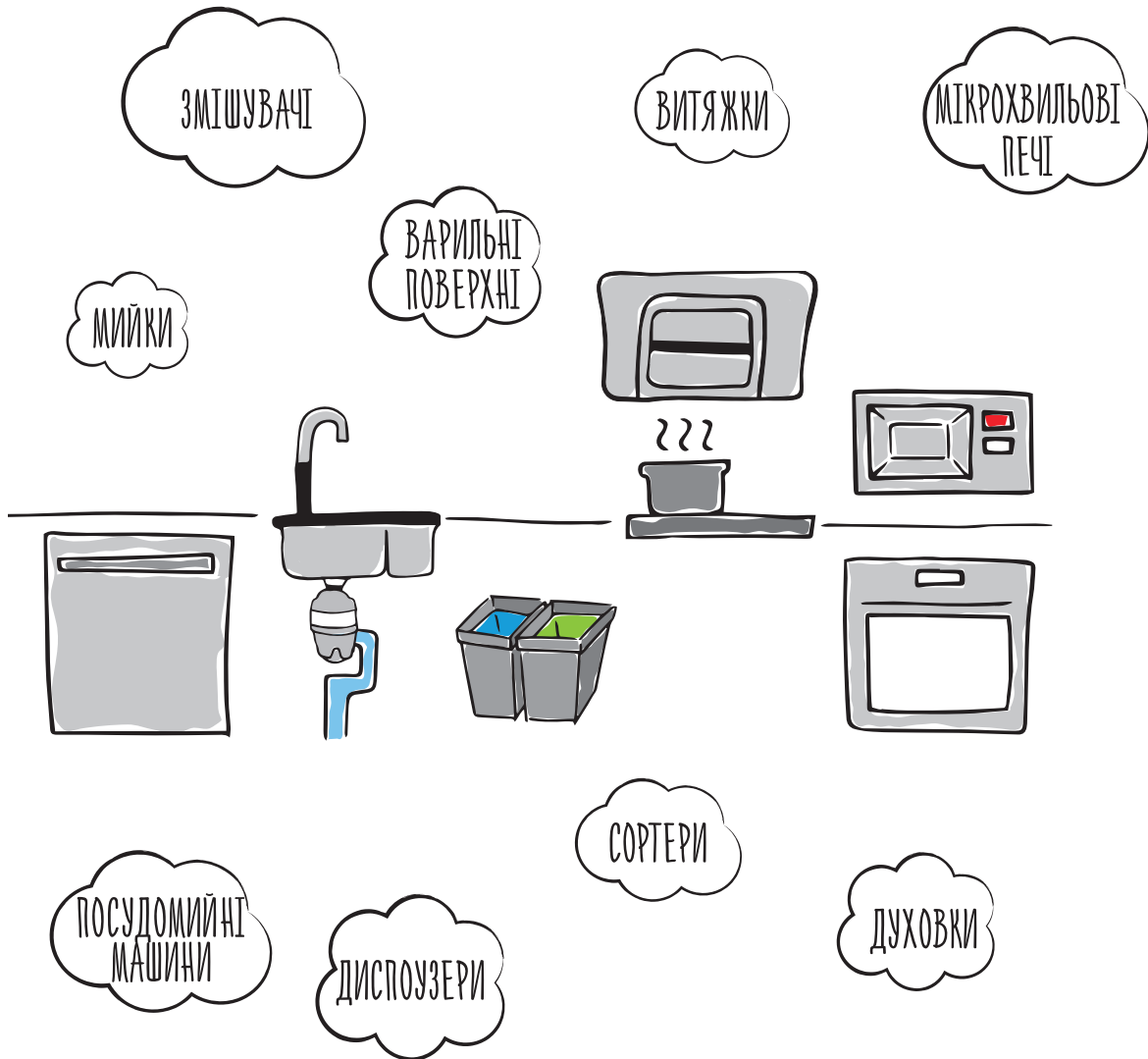

## ЦІЛА КУХНЯ ВІД FRANKE

Стиль життя впливає на якість життя, і найбільш помітним є на кухні. Кухні-студії, об'єднані з вітальнею чи залом стають все більш популярними. Ось чому ми хочемо, щоб кухонне обладнання було не тільки функціональним, але й виглядало чудово. Ці очікування справджуються у комплексному рішенні від FRANKE.

Сучасна кухня не терпить компромісів. Все повинно бути бездоганно. І саме тут, завдяки своєму швейцарському корінню та більш ніж столітньому досвіду, компанія FRANKE задовільнить потреби будь-якого клієнта. Від найпростіших кухонних систем до рішень преміум класу.



# Новинки та тренди цього каталогу



## Кухонні мийки MARIS **НОВИНКА!!!**

Нова мийка Maris із нержавіючої сталі відповідає сучасним тенденціям дизайну, що дозволяє краще інтегрувати її в кухонну зону, особливо коли вона поєднується з вітальною. Відмінна якість виготовлення та обробки матеріалу досягається завдяки походженню цієї мийки. Вона виготовляється на найсучаснішому заводі мийок із нержавіючої сталі, що знаходиться у місті Аарбург в Швейцарії.

Мийка Maris доступна у двох найбільш популярних розмірах – 40 та 50 см та двох варіантах монтажу – врівень зі стільницею або під стільницю. Варіант для монтажу врівень та з заниженим краєм Slim Top обладнано кріпленнями Fast Fix, що допомагають встановити мийку без застосування інструментів. Швидко та дуже просто. Версія із площадкою під змішувач монтується лише врівень та Slim Top.



## Кухонні витяжки Smart Deco **НОВИНКА!!!**

Витяжка Smart Deco елегантно прикрасить інтер'єр а також забезпечить відмінну продуктивність за доступною ціною. Дуже проста у користуванні завдяки інтуїтивно зрозумілому управлінню. Гладка матова поверхня, що легко миється, з неперевершеними кольорами створить сучасний дизайн кухні у найкращому вигляді. Витяжка доступна в семи кольорах. Це теплі та приємні на дотик напівматові молочний, світло-сірий, чорний, світло-зелений, рожевий, гірчичний та блакитний. Саме це стане центром Вашої кухні.

Просте та інтуїтивно зрозуміле управління витяжкою під силу навіть малим дітям та літнім людям. Все просто. Натиснули втоплювальну ручку – увімкнулось світло. Покрутили – увімкнувся мотор. Натиснули – витяжка вимкнулась. Навіть якщо постійно користуватись, наприклад, другою швидкістю, достатньо натискати кнопку і витяжка буде вмикатись з другої швидкості з включеним освітленням. За замовчуванням витяжка спроектована для роботи в режимі рециркуляції та при бажанні можна придбати стильний декоративний короб. Smart Deco – це те, що Ви шукали.



### Оновлені духовки SMART **НОВИНКА!!!**

Духовки Smart та Smart Glass стали ще кращими. Оновлений дизайн, що відповідає трендам ринку та лише високоякісні матеріали та компоненти, що використовуються для виготовлення роблять духовки Smart надзвичайно привабливими. А це, погодьтесь, один з найперших факторів, котрий впливає на рішення. Подобається чи не подобається. Лише тоді мова йде про характеристики.

Новинки мають до 10 функцій, електронний чи механічний таймер, потрібне скло дверцят, що легко знімається, хромовані направляючі, та програму полегшення миття внутрішньої камери - Steam Clean System. Якщо до вподоби кольорові рішення - Smart Glass Plus засяє в кухні новим насиченим кольором Мигдаль. Тепер можна поєднати духовку з мийкою та змішувачем відповідного кольору.



### Новий колір - Сірий Камінь **НОВИНКА!!!**

Сучасна кухня дуже стрімко змінюється. Ще ніби вчора виробники пропонували теплі пастельні кольори та класичний дизайн. А вже сьогодні - сучасний HighTech чи Industrial. Фасади в кольорі бетону та стільниця в колір натурального каменю. Це все приніс нам стиль Loft, який переродився і розвинувся. І тепер не достатньо просто чорного чи білого. Тепер потрібен сірий. Саме тому ми розширюємо кольорову гаму мийок з Фраграніту та

змішувачів новим кольором - сірий камінь. Це ультрасучасний трендовий колір, який має вкраплення металевих частинок для блиску та ефекту. Мийки із сучасним дизайном, прямими лініями та правильними геометричними формами найкраще виглядають в такому кольорі. Популярні серії Maris та Basis в парі зі змішувачами Active Plus чи Sirius та дозатором миючих засобів в кольорі сірий камінь - це нова прикраса сучасної кухні.

# Технології та нові рішення

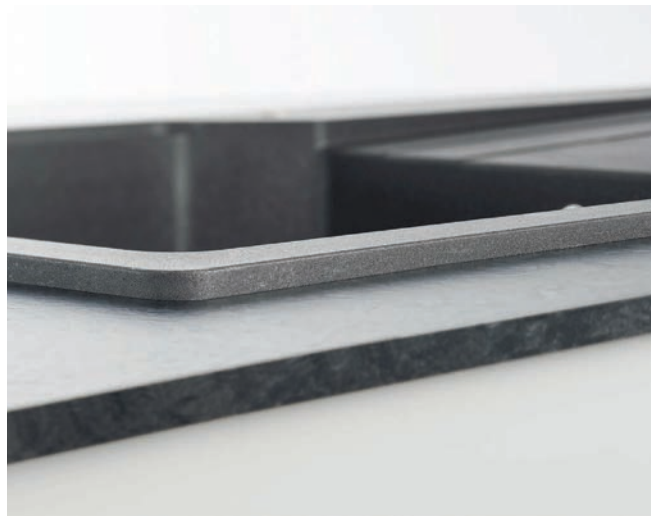

Компанія FRANKE вже давно розробила систему кріплення Fast Fix, котру дуже полюбили виробники кухонь завдяки тому, що встановити мийку стало просто і швидко. Донедавна це рішення стосувалось лише мийок з нержавіючої сталі. І ось цього року вперше на ринку FRANKE представляє Fast Fix для мийок із Фраграніту. Новинка у асортименті FRANKE - серія мийок Urban обладнана цією системою. Це стало можливим завдяки

новітньому обладнанню, що встановлене на новому заводі в місті Стречно в Словаччині, багаторічному досвіду інженерів та прагненню бути лідером у всьому. Мийки Urban завдяки спеціальній конструкції позбавлені ефекту технологічного вигину та є абсолютно рівними. Монтаж такої мийки займає всього декілька хвилин. Виріз, відцентровка, притискання. Все, мийка встановлена. Залишається лише прибрати робоче місце.



Разом із новим кольором Фраграніту, ми пропонуємо нову серію змішувачів, що виготовлені з нержавіючої сталі. Це нові моделі, які пройшли випробування в лабораторії Taps Competence Center в Швейцарії. Лабораторія підтвердила високу якість цих змішувачів та тривалий термін служби. Atlas Neo - модель з класичним дизайном та трьома варіантами виконання - з поворотним виливом, з виносним шлангом та з виносним шлангом з функцією душу. Також модель доступна в чорному матовому кольорі. Змішувач Orbit доступний у двох виконаннях - з поворотним виливом та з виносним шлангом. Надзвичайно ком-

пактна та функціональна модель змішувача для клієнтів, котрі цінують справжню якість. Сучасний змішувач Kubus розроблений спеціально для мийок серії Kubus. Також доступний у версіях з поворотним виливом та з виносним шлангом. Завдяки спеціальному ламінарному аератору потік води став тихішим та не створює розбризкування. Змішувач Kubus Pull Out Spray працює в двох режимах - душ та струя. При цьому в корпусі виливу вмонтовані спеціальні магніти, які підтримують шланг всередині виливу та допомагають йому завжди вставати на місце.

FRANKE є однією із найкрупніших промислових груп на планеті. Завдяки використанню нових технологій та сміливих рішень наші продукти завжди є і будуть інноваційними та передовими.



Кухонна витяжка стала одним з найважливіших приладів в кухні. Дехто вважає, що витяжка повинна бути красива та привертати увагу. Дехто - навпаки вважає, що витяжка повинна бути непомітною. Саме для таких людей створена витяжка FRANKE Vox Plus Flush. Вона має надзвичайно тонкі краї, що дозволяє зробити її практично непомітною. Вмонтувати цю витяжку можна врівень з дном шафки.

Таким чином витяжка стає одним цілим з меблями. Дуже висока продуктивність витяжки в парі з сучасним електронним управлінням позбавить повітря кухні випарів страв, що готуються, за лічені хвилини. Професійні антижирові фільтри виконані з нержавіючої сталі. Сучасна та економна LED підсвітка освітлить зону приготування їжі. Зайві шуми від роботи приховують меблі.



Сортування сміття - це сучасна необхідність. Полегшить сортування в кухні сортер FRANKE серії FX. Надійний та витривалий сортер витримує навантаження до 40 кілограмів, тож хвилюватись, що вага відходів може пошкодити сортер більше не потрібно. Дві або три корзини на вибір. В залежності від потреби клієнта сортер обладнано ємкостями на 26 чи 11 літрів з утримувачами пакетів для сміття. В комплекті з сортером постачається кришка для побутової хімії чи іншого дрібного кухонного приладдя, що витримує до

двох кілограмів навантаження. Спеціальний пластик легко миється. Зручно і легко доглядати за сортером. Ресурс компонентів складає більше 100 тисяч відкривань-закривань. Тому сортер FX стане надійним помічником на довгі роки. Нові моделі передбачають монтаж в шафку 60 см з висувним фасадом. Додатково розробляються моделі для монтажу в шафку шириною 45 см та будуть доступні протягом 2019 року. Сортер FX - це нова система сортування відходів, що допоможе слідкувати за порядком.

# Мийки з ФРАГРАНІТУ

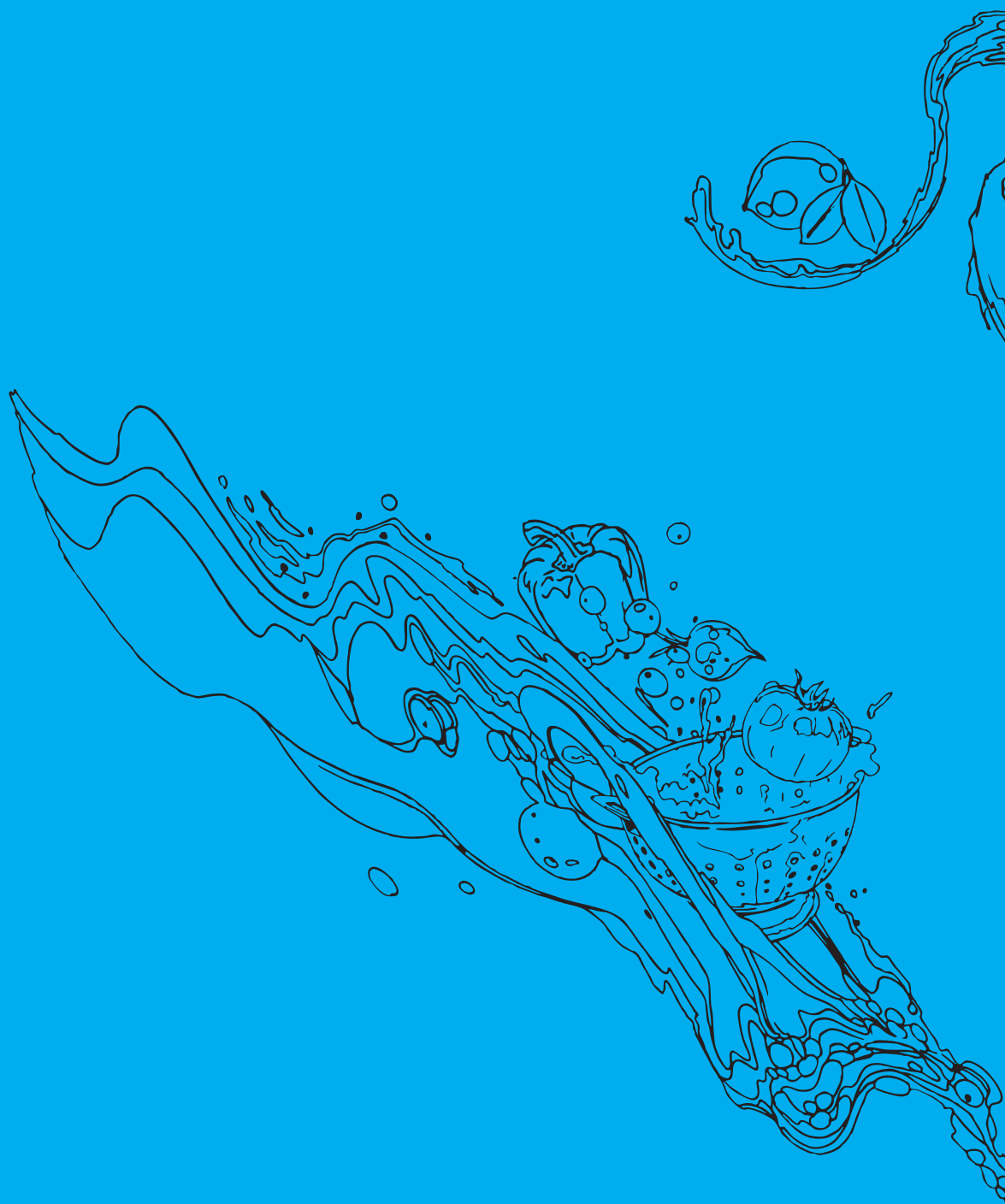



25 URBAN  
30 ANTEA  
34 MARIS  
37 FIJI  
38 BASIS  
42 RONDA  
44 MALTA  
45 STRATA  
46 KUBUS

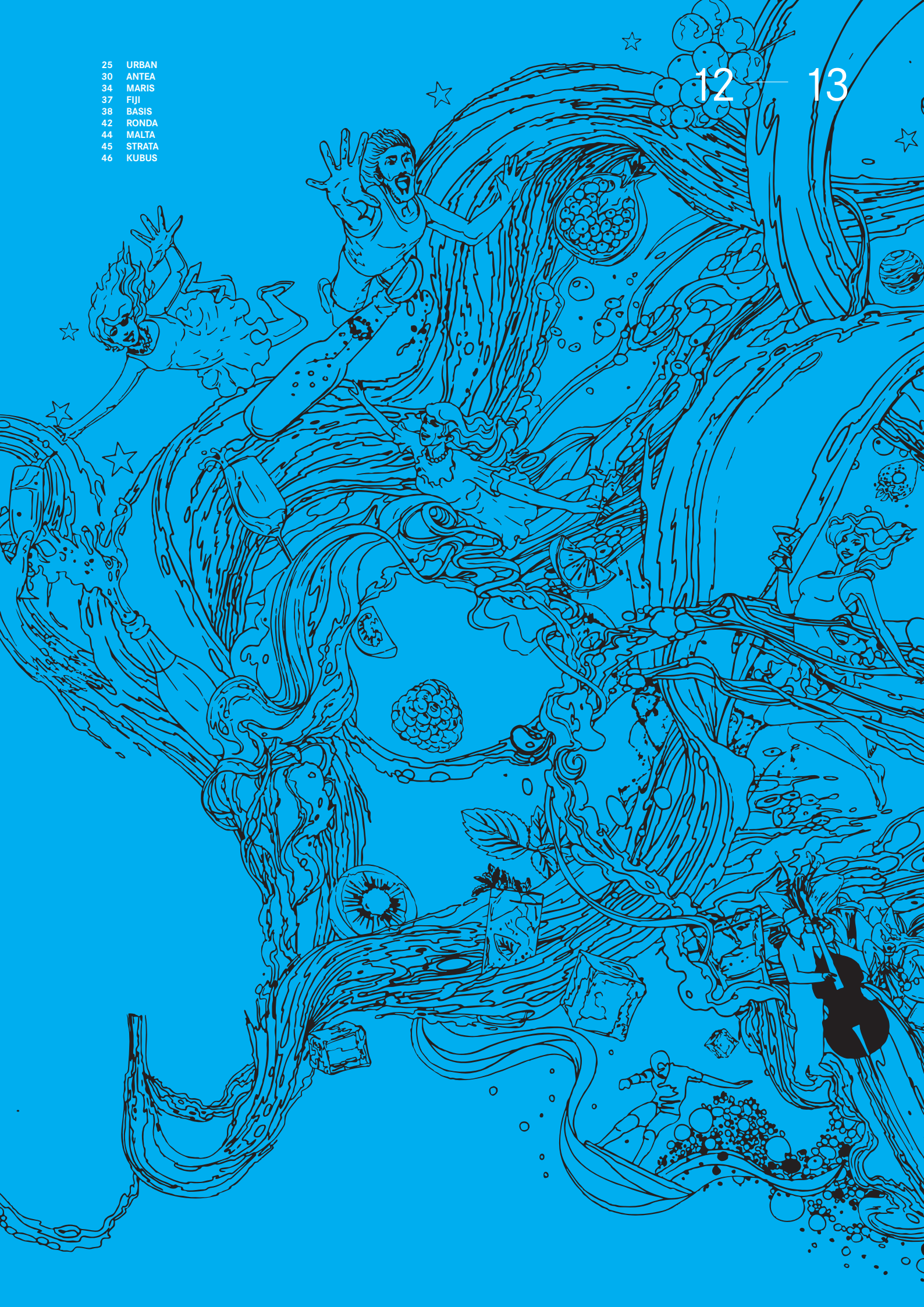

Мийки з ФРАГРАНІТУ +





# Мийки з ФРАГРАНІТУ

## Загальна інформація

Кухонну мийку часто називають серцем кухні. Адже згідно статистики найбільше часу проводиться саме біля неї. Мийка повинна витримувати вплив різноманітних факторів – температура, хімічні сполуки, агресивні речовини та багато іншого.





#### Стійкість до подряпин

В процесі виробництва мийок FRANKE концентрація кварцу на поверхні збільшується, а акрилової смоли — зменшується. Завдяки цьому всі корисні властивості граніту — а саме стійкість до подряпин та плям — доступні найбільше на лицьовій частині мийки. Саме там, де це потрібно.



#### Стійкість до ударів

Гранітна мийка приймає на себе всю важкість кухонної роботи. Часом це висока температура, часом фізичний вплив кухонного приладдя. Ми гарантуємо, що ненавмисні падіння дрібних кухонних предметів не нанесуть шкоди мийці з Фраграніту.



#### Стійкість до ультрафіолетового випромінювання

Застосування дорогої технології пігментації кварцу в печах при температурі 600°C гарантує стабільність кольору мийок з Фраграніту протягом десятиліть. Мийки мають насичений колір і не втрачають його під впливом УФ-випромінювання.



#### Стійкість до зафарбовування

Використання дрібніших частинок кварцу та покращена формула зв'язуючого матеріалу роблять поверхню мийки максимально твердою та гладкою. Таку поверхню легко чистити від забруднень, що виникають у побуті.

#### Менше бактерії завдяки іонам срібла

Біоцидна речовина, що є складовою Fraganite+ — срібляно-фосфатне скло — являється активною складовою матеріалу. Вона перешкоджає диханню, харчуванню, а також діленню клітин мікробів і тим самим знижує ріст чисельності мікробів та бактерій. Результати тестів показали, що оброблений Sanitized® Fraganite+ скорочує ріст бактерій і мікробів на 99%.



# Мийки з ФРАГРАНІТУ

## Загальна інформація



### Еталон чистоти та довговічності

Завдяки запатентованій формулі та досконалій технології виробництва, мийки з Fragraite+ легкі в догляді та чистці. На мийці не залишаються сліди від продуктів та кухонного приладдя.



**Fragranite® Durakleen Plus** — запатентований матеріал, що складається із 80% кварцу й 20% акрилової смоли для зв'язування твердих частинок. Мийки Franke Fragraite+ виготовляються по технології гаря-

чого формування, що робить їх неперевершеними по багатьом параметрам. Fragraite+ сертифіковано у відповідності до європейського стандарту EN13310: 2003-04 для кухонних мийок.



### Прихований перелив

Навіть таку дрібницю, як перелив, FRANKE перетворює в елемент дизайну. Завдяки цьому рішення забезпечується висока гігієнічність мийки та неперевершений вигляд. Елементи, виконані з нержавіючої сталі, приховують перелив та полегшують догляд за мийкою..



### Новий стандарт гігієни —

антибактеріальний захист Sanitized®! Всі мийки FRANKE з матеріалу Fragraite мають захист від бактерій завдяки запатентованій добавці Sanitized®.



### Досконалість форм

Fragraite+ дозволяє виготовити мийку практично будь-якої форми широкій кольорової гамою. Технологія пігментації кварцу при температурі 600°C гарантує стійкість кольорів протягом десятиліть.

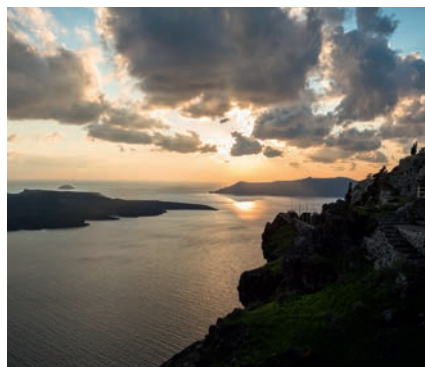

# Як це виготовляється? Мийки з ФРАГРАНІТУ

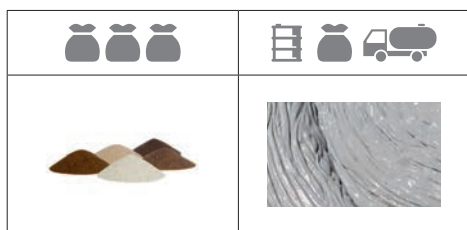

## Підготовка сировини

Кварцовий пісок доставляють на завод в різних кольорах, що дозволяє виготовляти мийки різних кольорів. На етапі підготовки сировини кварцовий пісок добре перемішують та перевіряють його якість. Одночасно на заводі з виробництва розчинів згідно з рецептурою виготовляють розчин – смолу в її первинній формі. Окремі його компоненти, такі як метакрилат та поліметилметакрилат, спеціально для цього доставляють безпосередньо на завод. Виготовлений розчин підлягає контролю якості.

Через систему дозування пісок потрапляє в відра.



Фраграніт є одним із найтвердіших матеріалів у світі. З чого він складається? В який спосіб з цієї сировини виготовляють мийки? Відповіді на ці та інші питання спробуємо з'ясувати під час нашого візиту на завод з виробництва кольорових мийок у місті Стречно, Словаччина.

Фраграніт – один із найтвердіших композитних матеріалів у світі, спеціально розроблений компанією Франке. Його основу складає унікальний за своїми природними властивостями граніт. Однак, на відміну від інтрузивної породи, фраграніт не є пористим та не пропускає вологу, що робить його надзвичайно гігієнічним. Основними компонентами фраграніту є кварцовий пісок (80%) та тверда акрилова смола (20%).

## Змішування

Автоматизована система дозування заспає точну кількість піску у відра, які транспортуються до відповідної виробничої комірки автоматично керованим візком. Там пісок заспається в змішувальний горщик, необхідна за рецептом кількість розчину автоматично дозується і починається цикл змішування. Після завершення циклу змішування матеріал заливають у форму.







### Заливка матеріалу в форму та формування мийки

Кожна форма складається з двох половинок, які розміщені одна поверх іншої. Підготовлену суміш заливають у порожнину між ними. Нагрівання запускає хімічний процес, складники суміші змішуються та тверднуть. Через 17 хвилин затверділу мийку можна витягнути з прес-форми.

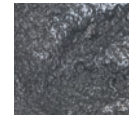
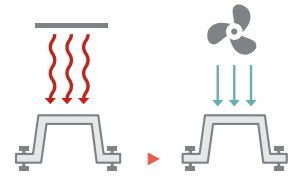

Суміш готова для заливки в форму.



### Подальша обробка

Після того, як мийка повністю охолоне, її зважують. Якщо її вага відповідає стандарту, працівник підтверджує це в системі та прикріплює до мийки етикетку з номером товару. Після цього два роботи обробляють краї, зливні отвори та просвердлюють отвори для крана і аксесуарів, таких як дозатор миючого засобу. Готову мийку очищують та наносять логотип FRANKE.



Зважування



Перевірка



Остаточна збірка



Очищення



Нанесення логотипу



### Пакування

Після цього до мийки кріплять кронштейни для її подальшого монтажу та обкладають її пінополістиролом для безпечного транспортування. Мийки розміщують на піддони та перевозять на склад, де їх загортають в плівку.



Готова для монтажу мийка з фраграніту

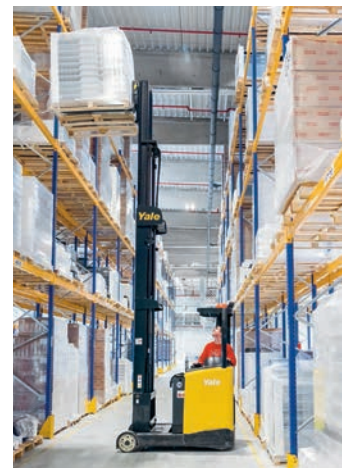

# Мийки з ФРАГРАНІТУ

## Короткий огляд

### Кухонні мийки FRANKE



**ANTEA**  
**AZG 661-E** 960 × 500  
стор. 30



**RONDA**  
**ROG 611-62** 620 × 500  
стор. 43



**RONDA**  
**ROG 610-41** Ø 510 мм  
стор. 42



**RONDA**  
**ROG 611** 770 × 500  
стор. 43



### Мийки фігурної форми



**MARIS**  
**MRG 610-58** 585 × 520  
стор. 34



**FIJI**  
**FIG 610-80** 802 × 520  
стор. 37



**FIJI**  
**FIG 620-80** 802 × 520  
стор. 37



**URBAN** NEW  
**UBG 610-78** 780 × 500  
стор. 28



### Мийки без крила

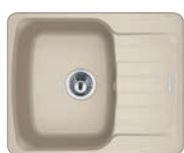

**ANTEA**  
**AZG 611-62** 620 × 500  
стор. 31



**MARIS**  
**MRG 611-62** 620 × 500  
стор. 34



**BASIS**  
**BFG 611-62** 620 × 500  
стор. 40



**URBAN** NEW  
**UBG 611-62** 620 × 500  
стор. 27



### Мийки довжиною 62 см

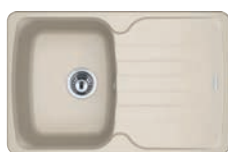

**ANTEA**  
**AZG 611-78** 780 × 500  
стор. 31



**URBAN** NEW  
**UBG 611-78** 780 × 500  
стор. 27



**MARIS**  
**MRG 611** 780 × 500  
стор. 35

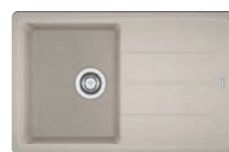

**BASIS**  
**BFG 611-78** 780 × 500  
стор. 40



### Мийки довжиною 78 см

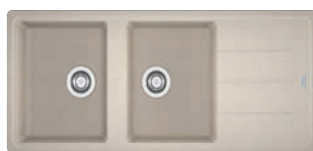

**BASIS**  
**BFG 621** 1160 × 500  
стор. 39



**ANTEA**  
**AZG 620** 860 × 500  
стор. 33



**BASIS**  
**BFG 620** 860 × 500  
стор. 41



**URBAN** NEW  
**UBG 620-78** 780 × 500  
стор. 29



### Мийки, що мають 2 чаші

▲ – монтаж під стільницю

◆ – монтаж у рівень зі стільницею

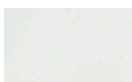

Білий



Ваніль

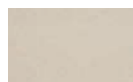

Сахара

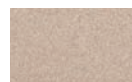

Бежевий



Мигдаль

Кухонні мийки FRANKE



ANTEA  
AZG 651 970 × 500  
стор. 33



BASIS  
BFG 651 970 × 500  
стор. 38



URBAN **NEW**  
UBG 651-78 780 × 500  
стор. 29



Мийки, що мають 1,5 чаші



MARIS  
MRG 651-78 780 × 500  
стор. 35



BASIS  
BFG 651-78 780 × 500  
стор. 41



URBAN **NEW**  
UBG 611-78 XL 780 × 500  
стор. 25



URBAN **NEW**  
UBG 611-100 XL 1000 × 500  
стор. 25



Мийки, що мають 1,5 чаші



ANTEA  
AZG 611-86 860 × 500  
стор. 32



ANTEA  
AZG 611-97 XL 970 × 500  
стор. 32



BASIS  
BFG 611-97 970 × 500  
стор. 39



Мийки розміру XL



MALTA  
BSG 611-62 620 × 435  
стор. 44



MALTA  
BSG 611-78 780 × 435  
стор. 44



STRATA  
STG 614-78 780 × 435  
стор. 45



Мийки розміру XL

Мийки шириною 435 мм



KUBUS ▲  
KBG 110-70 802 × 460  
стор. 46



KUBUS ▲  
KBG 110-50 540 × 440  
стор. 46



KUBUS ▲  
KBG 110-34 367 × 460  
стор. 47



KUBUS ▲  
KBG 160 558 × 460  
стор. 47



Мийки для монтажу під стільницю

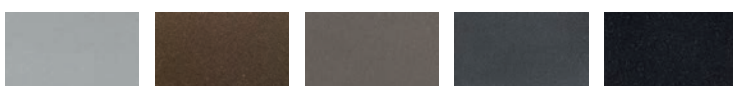

Сірий камінь Шоколад Шторм Графіт Онікс

# Мийки з ФРАГРАНІТУ



①  
112.0538.950  
Коландер  
сірий пластик  
441 × 182 мм



②  
133.0533.532  
Муфта для встановлення  
емішувача та дозатора мийчих  
засобів  
пластик

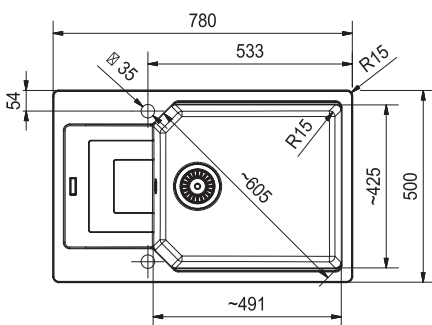
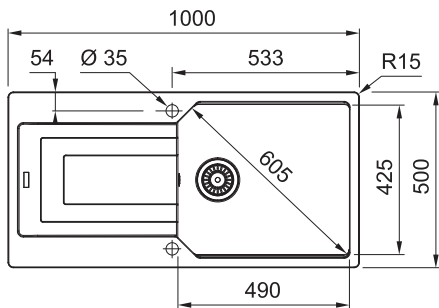

НОВИНКА

## UBG 611-100 XL

Фраграніт<sup>+</sup>

Ширина шафи **60 см**  
Крило **Оборотна**  
Розмір **1000 × 500 мм**  
Виріз **964 × 464 мм**  
**r=20 мм**  
Чаша **490 × 425 × 220 мм**  
Серія **URBAN**



FAST  
FIX

Модель

Артикул



**UBG 611-100 XL** 114.0574.931  
онікс



**UBG 611-100 XL** 114.0574.932  
мигдаль



**UBG 611-100 XL** 114.0574.934  
сірий камінь



**UBG 611-100 XL** 114.0574.935  
ваніль



**UBG 611-100 XL** 114.0574.933  
білий

Вентиль 3 1/2" сифон та коландер у комплекті

Акcesуари



НОВИНКА

## UBG 611-78 XL

Фраграніт<sup>+</sup>

Ширина шафи **60 см**  
Крило **Оборотна**  
Розмір **780 × 500 мм**  
Виріз **744 × 464 мм**  
**r=20 мм**  
Чаша **491 × 425 × 220 мм**  
Серія **URBAN**



FAST  
FIX

Модель

Артикул



**UBG 611-78 XL** 114.0574.979  
онікс



**UBG 611-78 XL** 114.0574.977  
графіт



**UBG 611-78 XL** 114.0574.976  
шоколад



**UBG 611-78 XL** 114.0574.983  
шторм



**UBG 611-78 XL** 114.0574.980  
мигдаль



**UBG 611-78 XL** 114.0574.982  
сірий камінь



**UBG 611-78 XL** 114.0574.978  
бежевий



**UBG 611-78 XL** 114.0574.975  
сахара



**UBG 611-78 XL** 114.0574.984  
ваніль



**UBG 611-78 XL** 114.0574.981  
білий

Вентиль 3 1/2" сифон та коландер у комплекті

Акcesуари



# Мийки з ФРАГРАНІТУ



①  
112.0538.950  
Коландер  
сірий пластик  
441 × 182 мм



②  
133.0533.532  
Муфта для встановлення  
змішувача та дозатора мийючих  
засобів  
пластик

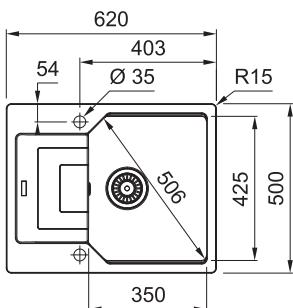
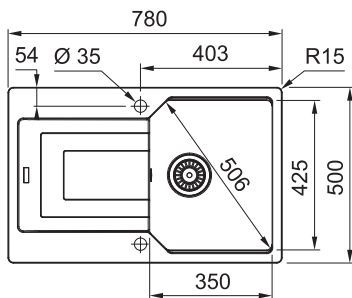

НОВИНКА

## UBG 611-78

Фраграніт<sup>+</sup>

Ширина шафи **45 см**  
Крило **Оборотна**  
Розмір **780 × 500 мм**  
Виріз **744 × 464 мм**  
**r=20 мм**  
Чаша **350 × 425 × 220 мм**  
Серія **URBAN**



FAST  
FIX

НОВИНКА

## UBG 611-62

Фраграніт<sup>+</sup>

Ширина шафи **45 см**  
Крило **Оборотна**  
Розмір **620 × 500 мм**  
Виріз **584 × 464 мм**  
**r=20 мм**  
Чаша **350 × 425 × 220 мм**  
Серія **URBAN**



FAST  
FIX

Модель	Артикул
<b>UBG 611-78</b> онікс	114.0574.941
<b>UBG 611-78</b> графіт	114.0574.939
<b>UBG 611-78</b> шоколад	114.0574.938
<b>UBG 611-78</b> шторм	114.0574.945
<b>UBG 611-78</b> мигдаль	114.0574.942
<b>UBG 611-78</b> сірий камінь	114.0574.944
<b>UBG 611-78</b> бежевий	114.0574.940
<b>UBG 611-78</b> сахара	114.0574.937
<b>UBG 611-78</b> ваніль	114.0574.947
<b>UBG 611-78</b> білий	114.0574.943

Вентиль 3/2" сифон та коландер у комплекті

### Аксессуары

1 2

Модель	Артикул
<b>UBG 611-62</b> онікс	114.0574.952
<b>UBG 611-62</b> графіт	114.0574.950
<b>UBG 611-62</b> шоколад	114.0574.949
<b>UBG 611-62</b> шторм	114.0574.956
<b>UBG 611-62</b> мигдаль	114.0574.953
<b>UBG 611-62</b> сірий камінь	114.0574.955
<b>UBG 611-62</b> бежевий	114.0574.951
<b>UBG 611-62</b> сахара	114.0574.948
<b>UBG 611-62</b> ваніль	114.0574.957
<b>UBG 611-62</b> білий	114.0574.954

Вентиль 3/2" сифон та коландер у комплекті

### Аксессуары

1 2

# Мийки з ФРАГРАНІТУ



1  
112.0538.950  
Коландер  
сірий пластик  
441 × 182 мм

2  
133.0533.532  
Муфта для встановлення  
змішувача та дозатора миючих  
засобів  
пластик

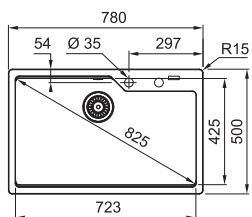

**НОВИНКА**

**UBG 610-78**

Фраграніт<sup>+</sup>

Ширина шафи **80 см**  
Крило **Без крила**  
Розмір **780 × 500 мм**  
Виріз **744 × 464 мм**  
**r=20 мм**  
Чаша: **723 × 425 × 230 мм**

Серія **URBAN**



FAST  
FIX

Модель                      Артикул



**UBG 610-78**    114.0574.960  
онікс



**UBG 610-78**    114.0574.958  
графіт



**UBG 610-78**    114.0574.962  
сірий камінь



**UBG 610-78**    114.0574.959  
бежевий



**UBG 610-78**    114.0574.963  
ваніль



**UBG 610-78**    114.0574.961  
білий

Вентиль 3½" сифон та коландер у комплекті

Аксессуары

1 2



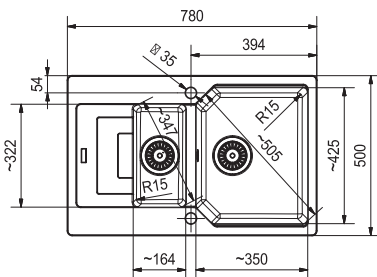
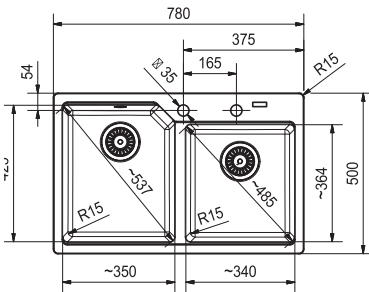

НОВИНКА

## UBG 620-78

Фраграніт<sup>+</sup>

Ширина шафи **80 см**  
 Крило **Без крила**  
 Розмір **780 × 500 мм**  
 Виріз **744 × 464 мм**  
 r=20 мм  
 Чаші: **350 × 425 × 220 мм**  
**340 × 364 × 200 мм**

Серія **URBAN**



FAST  
FIX

Модель                      Артикул



**UBG 620-78** 114.0574.971  
онікс



**UBG 620-78** 114.0574.899  
графіт



**UBG 620-78** 114.0574.973  
сірий камінь



**UBG 620-78** 114.0574.900  
бежевий



**UBG 620-78** 114.0574.974  
ваніль



**UBG 620-78** 114.0574.972  
білий

Вентиль 3½" сифон та коландер у комплекті

Аксессуары



НОВИНКА

## UBG 651-78

Фраграніт<sup>+</sup>

Ширина шафи **60 см**  
 Крило **Оборотна**  
 Розмір **780 × 500 мм**  
 Виріз **744 × 464 мм**  
 r=20 мм  
 Чаші: **350 × 425 × 220 мм**  
**164 × 322 × 139 мм**

Серія **URBAN**



FAST  
FIX

Модель                      Артикул



**UBG 651-78** 114.0574.989  
онікс



**UBG 651-78** 114.0574.987  
графіт



**UBG 651-78** 114.0574.986  
шоколад



**UBG 651-78** 114.0574.993  
шторм



**UBG 651-78** 114.0574.990  
мигдаль



**UBG 651-78** 114.0574.992  
сірий камінь



**UBG 651-78** 114.0574.988  
бежевий



**UBG 651-78** 114.0574.985  
сахара



**UBG 651-78** 114.0574.994  
ваніль



**UBG 651-78** 114.0574.991  
білий

Вентиль 3½" сифон та коландер у комплекті

Аксессуары



# Мийки з ФРАГРАНІТУ



1  
112.0464.522  
Коландер  
Нержавіюча сталь  
331 × 262 × 97 мм

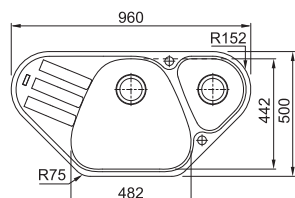

## AZG 661-E









### Фраграніт

Ширина шафи **80 см**  
Кутова шафа від **90 см**  
Розмір **960 × 500 мм**  
Виріз **за шаблоном**  
Чаші: **482 × 442 × 215 мм**  
**300 × 235 × 115 мм**

Серія **ANTEA**



Модель                      Артикул

	<b>AZG 661-E</b> онікс	114.0499.223
	<b>AZG 661-E</b> графіт	114.0499.221
	<b>AZG 661-E</b> шоколад	114.0499.210
	<b>AZG 661-E</b> шторм	114.0499.226
	<b>AZG 661-E</b> мигдаль	114.0499.224
	<b>AZG 661-E</b> бежевий	114.0499.222
	<b>AZG 661-E</b> сахара	114.0499.209
	<b>AZG 661-E</b> ваніль	114.0499.227
	<b>AZG 661-E</b> білий	114.0499.225

Акcesуари

1  
Вентиль 3 1/2", сифон та коландер у комплекті

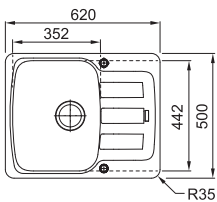

## AZG 611-62

Фраграніт<sup>+</sup>

Ширина шафи **45 см**  
Крило **Оборотна**  
Розмір **620 × 500 мм**  
Виріз **600 × 480 мм**  
Чаша **352 × 442 × 210 мм**

Серія **ANTEA**



Модель

Артикул



**AZG 611-62**  
онікс

114.0499.160



**AZG 611-62**  
графіт

114.0499.155



**AZG 611-62**  
шоколад

114.0499.153



**AZG 611-62**  
шторм

114.0499.164



**AZG 611-62**  
мигдаль

114.0499.162



**AZG 611-62**  
бежевий

114.0499.158



**AZG 611-62**  
сахара

114.0499.132



**AZG 611-62**  
ваніль

114.0499.165



**AZG 611-62**  
білий

114.0499.163

Вентиль 3½" та сифон у комплекті

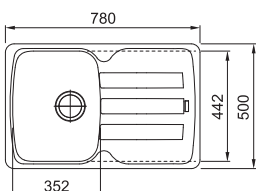

## AZG 611-78

Фраграніт<sup>+</sup>

Ширина шафи **45 см**  
Крило **Оборотна**  
Розмір **780 × 500 мм**  
Виріз **760 × 480 мм**  
Чаша **352 × 442 × 210 мм**

Серія **ANTEA**



Модель

Артикул



**AZG 611-78**  
онікс

114.0499.170



**AZG 611-78**  
графіт

114.0499.168



**AZG 611-78**  
шоколад

114.0499.167



**AZG 611-78**  
шторм

114.0499.173



**AZG 611-78**  
мигдаль

114.0499.171



**AZG 611-78**  
бежевий

114.0499.169



**AZG 611-78**  
сахара

114.0499.166



**AZG 611-78**  
ваніль

114.0499.174



**AZG 611-78**  
білий

114.0499.172

Вентиль 3½" та сифон у комплекті

# Мийки з ФРАГРАНІТУ

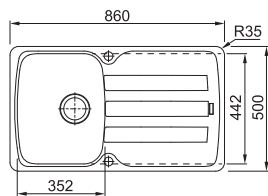

1  
112.0464.521  
Коландер  
Нержавіюча сталь  
346 × 191 × 87 мм

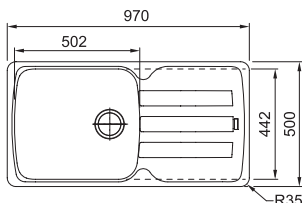

## AZG 611-86

Фраграніт 

Ширина шафи **45 см**  
Крило **Оборотна**  
Розмір **860 × 500 мм**  
Виріз **840 × 480 мм**  
Чаша **352 × 442 × 210 мм**  
Серія **ANTEA**



Модель

Артикул



**AZG 611-86**  
онікс

114.0499.186



**AZG 611-86**  
графіт

114.0499.184

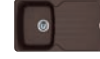

**AZG 611-86**  
шоколад

114.0499.183



**AZG 611-86**  
шторм

114.0499.189



**AZG 611-86**  
мигдаль

114.0499.187



**AZG 611-86**  
бежевий

114.0499.185



**AZG 611-86**  
сахара

114.0499.182



**AZG 611-86**  
ваніль

114.0499.190



**AZG 611-86**  
білий

114.0499.188

Вентиль 3 1/2" та сифон у комплекті

## AZG 611-97 XL

Фраграніт 

Ширина шафи **60 см**  
Крило **Оборотна**  
Розмір **970 × 500 мм**  
Виріз **950 × 480 мм**  
Чаша **502 × 442 × 210 мм**  
Серія **ANTEA**



Модель

Артикул



**AZG 611-97 XL**  
онікс

114.0499.178



**AZG 611-97 XL**  
графіт

114.0499.176



**AZG 611-97 XL**  
мигдаль

114.0499.179



**AZG 611-97 XL**  
бежевий

114.0499.177



**AZG 611-97 XL**  
сахара

114.0499.175



**AZG 611-97 XL**  
ваніль

114.0499.181



**AZG 611-97 XL**  
білий

114.0499.180

Вентиль 3 1/2" та сифон у комплекті

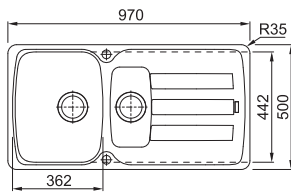

## AZG 651

Фраграніт<sup>+</sup>

Ширина шафи **60 см**  
Крило **Оборотна**  
Розмір **970 × 500 мм**  
Виріз **950 × 480 мм**  
Чаші **362 × 442 × 210 мм**  
**310 × 115 × 115 мм**

Серія **ANTEA**



Модель

Артикул



**AZG 651**  
онікс

114.0499.203



**AZG 651**  
графіт

114.0499.201



**AZG 651**  
шторм

114.0499.206



**AZG 651**  
мигдаль

114.0499.204



**AZG 651**  
бежевий

114.0499.202



**AZG 651**  
сахара

114.0499.199



**AZG 651**  
ваніль

114.0499.207



**AZG 651**  
білий

114.0499.205

Вентиль 3 1/2" та сифон у комплекті

Аксессуары

1

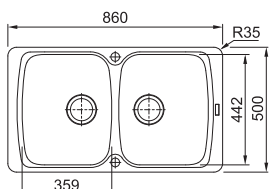

## AZG 620

Фраграніт<sup>+</sup>

Ширина шафи **80 см**  
Крило **Без крила**  
Розмір **860 × 500 мм**  
Виріз **840 × 480 мм**  
Чаша **359 × 442 × 210 мм**  
**359 × 442 × 210 мм**

Серія **ANTEA**



Модель

Артикул



**AZG 620**  
онікс

114.0499.194



**AZG 620**  
графіт

114.0499.192



**AZG 620**  
шторм

114.0574.817



**AZG 620**  
мигдаль

114.0499.196



**AZG 620**  
бежевий

114.0499.193



**AZG 620**  
сахара

114.0499.191



**AZG 620**  
ваніль

114.0499.198



**AZG 620**  
білий

114.0499.197

Вентиль 3 1/2" та сифон у комплекті

# Мийки з ФРАГРАНІТУ

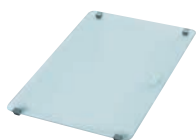

1  
112.0047.579  
Обробна дошка пересувна  
надміцне скло  
390 × 260 мм



2  
112.0066.060  
Коландер з ручками  
нержавіюча сталь  
156 × 417 × 54 мм



3  
112.0057.214  
Миска для сушіння  
нержавіюча сталь  
325 × 150 × 80 мм

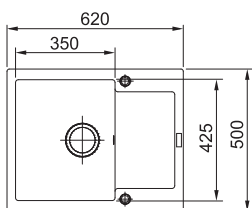

## MRG 611-62

Фраграніт 

Ширина шафи **45 см**  
Крило **Оборотна**  
Розмір **620 × 500 мм**  
Виріз **600 × 480 мм**  
Чаша **350 × 425 × 200 мм**  
Серія **MARIS**



Модель                      Артикул



**MRG 611-62**    114.0381.006  
онікс



**MRG 611-62**    114.0381.004  
графіт



**MRG 611-62**    114.0381.008  
шоколад



**MRG 611-62**    114.0381.009  
шторм



**MRG 611-62**    114.0381.005  
мигдаль



**MRG 611-62**    114.0380.983  
бежевий



**MRG 611-62**    114.0381.007  
сахара



**MRG 611-62**    114.0381.003  
ваніль



**MRG 611-62**    114.0381.002  
білий



**MRG 611-62**    114.0565.115  
сірий камінь



Вентиль 3 1/2" та сифон у комплекті

Акcesуари



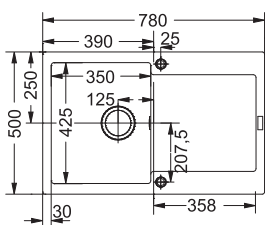
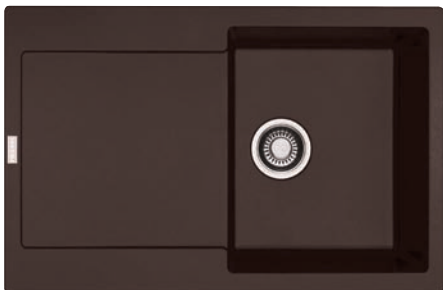

## MRG 611

Фраграніт<sup>+</sup>

Ширина шафи **45 см**  
Крило **Оборотна**  
Розмір **780 × 500 мм**  
Виріз **760 × 480 мм**  
Чаша **350 × 425 × 200 мм**

Серія **MARIS**



Аксессуары



Модель

Артикул



**MRG 611**  
онікс

114.0306.815



**MRG 611**  
графіт

114.0306.813



**MRG 611**  
шоколад

114.0306.811



**MRG 611**  
шторм

114.0324.094



**MRG 611**  
мигдаль

114.0306.799



**MRG 611**  
бежевий

114.0306.814



**MRG 611**  
сахара

114.0306.800



**MRG 611**  
ваніль

114.0306.817



**MRG 611**  
білий

114.0306.816

ВИБИРА



**MRG 611**  
сірий камінь

114.0565.117

Вентиль 3/2" та сифон у комплекті

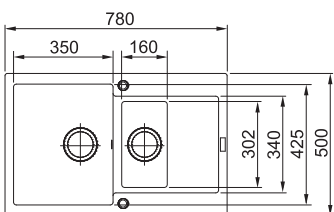

## MRG 651-78

Фраграніт<sup>+</sup>

Ширина шафи **60 см**  
Крило **Оборотна**  
Розмір **780 × 500 мм**  
Виріз **760 × 480 мм**  
Чаша **350 × 425 × 200 мм**  
**160 × 302 × 120 мм**

Серія **MARIS**



Аксессуары



Модель

Артикул



**MRG 651-78**  
онікс

114.0381.015



**MRG 651-78**  
графіт

114.0381.013



**MRG 651-78**  
шоколад

114.0381.017



**MRG 651-78**  
шторм

114.0381.018



**MRG 651-78**  
мигдаль

114.0381.014



**MRG 651-78**  
бежевий

114.0381.010



**MRG 651-78**  
сахара

114.0381.016



**MRG 651-78**  
ваніль

114.0381.012



**MRG 651-78**  
білий

114.0381.011

ВИБИРА



**MRG 651-78**  
сірий камінь

114.0565.124

Вентиль 3/2" та сифон у комплекті

# Мийки з ФРАГРАНІТУ



①  
112.0018.817  
Коландер  
нержавіюча сталь  
160 × 405 × 55 мм

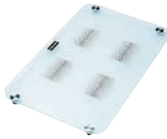

②  
112.0017.900  
Обробна дошка  
надміцне скло  
280 × 408 мм

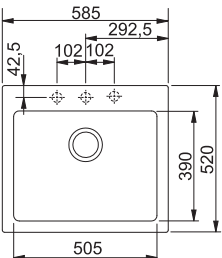

## MRG 610-58

Фраграніт 

Ширина шафи **60 см**  
Крило **Без крила**  
Розмір **585 × 520 мм**  
Виріз **565 × 500 мм**  
Чаша **505 × 390 × 195 мм**  
Серія **MARIS**



Модель                      Артикул



**MRG 610-58** 114.0502.821  
онікс



**MRG 610-58** 114.0502.828  
графіт



**MRG 610-58** 114.0502.829  
шоколад



**MRG 610-58** 114.0502.830  
мигдаль



**MRG 610-58** 114.0502.831  
бежевий



**MRG 610-58** 114.0502.832  
сахара



**MRG 610-58** 114.0502.833  
ваніль



**MRG 610-58** 114.0502.834  
білий



**MRG 610-58** 114.0565.125  
сірий камінь



### Аксессуары

①

Вентиль-эксцентрик 3/2" та сифон у комплекті



# Maris Fiji

36 — 37

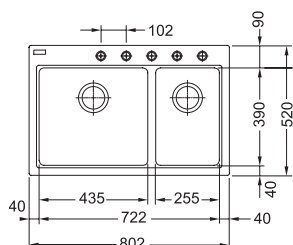

## FIG 620-80

### Фраграніт<sup>+</sup>

Ширина шафи **80 см**  
Крило **Без крила**  
Розмір **802 × 520 мм**  
Виріз **782 × 500 мм**  
(R = 10 мм)  
Чаші: **435 × 390 × 200 мм**  
**255 × 390 × 177 мм**

Серія **FIJI**



Модель	Артикул
 <b>FIG 620-80</b> онікс	114.0367.675
 <b>FIG 620-80</b> бежевий	114.0367.674
 <b>FIG 620-80</b> ваніль	114.0367.673
 <b>FIG 620-80</b> білий	114.0367.672

Вентиль-ексцентрик 3 1/2" та сифон у комплекті

### Аксессуары



\* - мийка доступна під замовлення

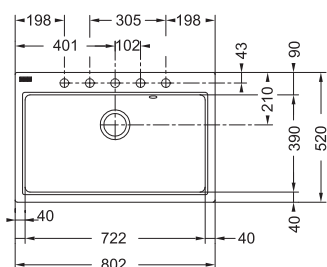







## FIG 610-80

### Фраграніт<sup>+</sup>

Ширина шафи **80 см**  
Крило **Без крила**  
Розмір **802 × 520 мм**  
Виріз **782 × 500 мм**  
(R = 10 мм)  
Чаша **722 × 390 × 200 мм**

Серія **FIJI**



Модель	Артикул
 <b>FIG 610-80</b> онікс	114.0367.671
 <b>FIG 610-80</b> графіт	114.0367.660
 <b>FIG 610-80</b> штурм	114.0367.658
 <b>FIG 610-80</b> мигдаль	114.0367.657
 <b>FIG 610-80</b> ваніль	114.0367.656
 <b>FIG 610-80</b> білий	114.0367.655

Вентиль-ексцентрик 3 1/2" та сифон у комплекті

### Аксессуары



\* - мийка доступна під замовлення

# Мийки з ФРАГРАНІТУ



1  
112.0250.014  
Коландер  
нержавіюча сталь  
305 × 180 × 80 мм

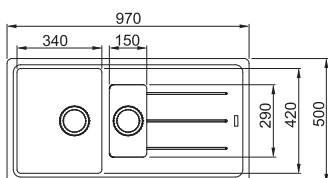

## BFG 651

Фраграніт 

Ширина шафи **60 см**  
Крило **Оборотна**  
Розмір **970 × 500 мм**  
Виріз **950 × 480 мм**  
Чаші: **340 × 420 × 200 мм**  
**150 × 290 × 100 мм**

Серія **BASIS**



Модель

Артикул



**BFG 651**  
онікс

114.0205.032



**BFG 651**  
графіт

114.0204.998



**BFG 651**  
шторм

114.0365.429



**BFG 651**  
мигдаль

114.0365.397



**BFG 651**  
бежевий

114.0204.999



**BFG 651**  
сахара

114.0205.000



**BFG 651**  
ваніль

114.0283.867



**BFG 651**  
білий

114.0365.349

Акcesуари

Вентиль-ексцентрик 3 1/2" та сифон у комплекті

1

\* - мийка доступна під замовлення









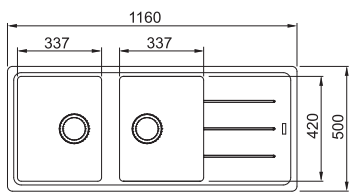

## BFG 621

Фраграніт<sup>+</sup>

Ширина шафи **80 см**  
Крило **Оборотна**  
Розмір **1160 × 500 мм**  
Виріз **1140 × 480 мм**  
Чаші **337 × 420 × 200 мм**  
**337 × 420 × 200 мм**

Серія **BASIS**



Модель	Артикул
 <b>BFG 621</b> онікс	114.0367.654
 <b>BFG 621</b> графіт	114.0367.653
 <b>BFG 621</b> шторм	114.0367.651
 <b>BFG 621</b> мигдаль	114.0367.620
 <b>BFG 621</b> бежевий	114.0367.619
 <b>BFG 621</b> сахара	114.0367.617
 <b>BFG 621</b> ваніль	114.0367.618
 <b>BFG 621</b> білий	114.0367.616

Вентиль-ексцентрик 3 1/2" та сифон у комплекті

\* - мийка доступна під замовлення







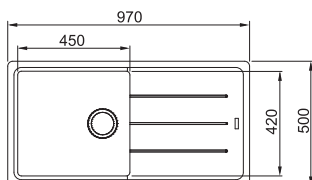

## BFG 611-97

Фраграніт<sup>+</sup>

Ширина шафи **60 см**  
Крило **Обротна**  
Розмір **970 × 500 мм**  
Виріз **950 × 480 мм**  
Чаша **450 × 420 × 200 мм**

Серія **BASIS**



Модель	Артикул
 <b>BFG 611-97</b> онікс	114.0363.933
 <b>BFG 611-97</b> графіт	114.0363.931
 <b>BFG 611-97</b> бежевий	114.0363.932
 <b>BFG 611-97</b> сахара	114.0363.850
 <b>BFG 611-97</b> ваніль	114.0363.935
 <b>BFG 611-97</b> білий	114.0363.934

Вентиль 3 1/2" та сифон у комплекті

# Мийки з ФРАГРАНІТУ

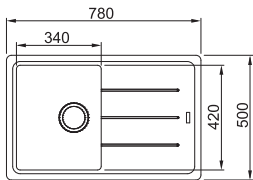

1  
112.0250.014  
Коландер  
нержавіюча сталь  
160 × 300 × 70 мм

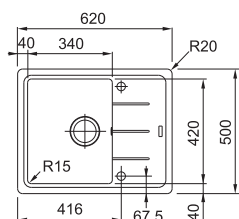

## BFG 611-78

Фраграніт 

Ширина шафи **45 см**  
Крило **Оборотна**  
Розмір **780 × 500 мм**  
Виріз **760 × 480 мм**  
Чаша **340 × 420 × 200 мм**  
Серія **BASIS**



Модель

Артикул



**BFG 611-78**  
онікс

114.0258.040



**BFG 611-78**  
графіт

114.0258.038



**BFG 611-78**  
шоколад

114.0258.037



**BFG 611-78**  
шторм

114.0324.093



**BFG 611-78**  
мигдаль

114.0306.793



**BFG 611-78**  
бежевий

114.0258.039



**BFG 611-78**  
сахара

114.0258.031



**BFG 611-78**  
ваніль

114.0306.794



**BFG 611-78**  
білий

114.0258.042



**BFG 611-78**  
сірий камінь

114.0565.087

Вентиль 3½" та сифон у комплекті

## BFG 611-62

Фраграніт 

Ширина шафи **45 см**  
Крило **Оборотна**  
Розмір **620 × 500 мм**  
Виріз **600 × 480 мм**  
Чаша **340 × 420 × 200 мм**  
Серія **BASIS**



Модель

Артикул



**BFG 611-62**  
онікс

114.0272.580



**BFG 611-62**  
графіт

114.0272.591



**BFG 611-62**  
шоколад

114.0272.594



**BFG 611-62**  
шторм

114.0320.542



**BFG 611-62**  
мигдаль

114.0306.795



**BFG 611-62**  
бежевий

114.0272.595



**BFG 611-62**  
сахара

114.0272.596



**BFG 611-62**  
ваніль

114.0285.249



**BFG 611-62**  
білий

114.0272.599



**BFG 611-62**  
сірий камінь

114.0565.090

Вентиль 3½" та сифон у комплекті

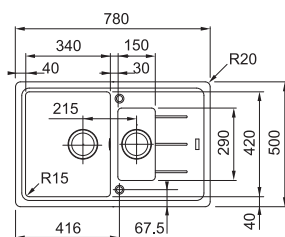

## BFG 651-78

Фраграніт<sup>+</sup>

Ширина шафи **60 см**  
Крило **Оборотна**  
Розмір **780 × 500 мм**  
Виріз **750 × 480 мм**  
Чаша **340 × 420 × 200 мм**  
**150 × 290 × 100 мм**

Серія **BASIS**



Модель                      Артикул



**BFG 651-78**    114.0272.603  
онікс



**BFG 651-78**    114.0272.605  
графіт



**BFG 651-78**    114.0272.632  
шоколад



**BFG 651-78**    114.0320.541  
шторм



**BFG 651-78**    114.0306.796  
мигдаль



**BFG 651-78**    114.0272.633  
бежевий



**BFG 651-78**    114.0272.634  
сахара



**BFG 651-78**    114.0285.361  
ваніль



**BFG 651-78**    114.0272.602  
білий



**BFG 651-78**    114.0565.111  
сірий камінь

Вентиль 3 1/2" та сифон у комплекті

Аксессуары

①

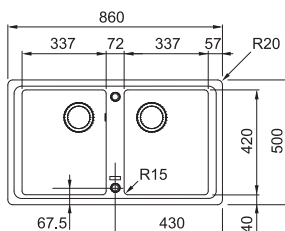
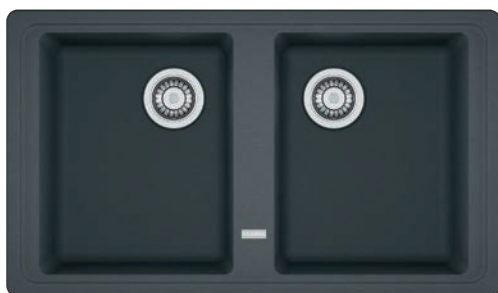

## BFG 620

Фраграніт<sup>+</sup>

Ширина шафи **80 см**  
Крило **Без крила**  
Розмір **860 × 500 мм**  
Виріз **840 × 480 мм**  
Чаша **337 × 420 × 200 мм**  
**337 × 420 × 200 мм**

Серія **BASIS**



Модель                      Артикул



**BFG 620**    114.0363.940  
онікс



**BFG 620**    114.0363.938  
графіт



**BFG 620**    114.0363.939  
бежевий



**BFG 620**    114.0363.936  
сахара



**BFG 620**    114.0363.942  
ваніль



**BFG 620**    114.0363.941  
білий

Вентиль 3 1/2" та сифон у комплекті

# Мийки з ФРАГРАНІТУ



1  
112.0008.433  
Обробна дошка  
білий пластик  
Ø 425 × 170 мм

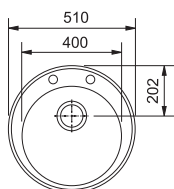

## ROG 610-41









Фраграніт 

Ширина шафи **45 см**  
Крило **Без крила**  
Розмір **Ø 510 мм**  
Виріз **Ø 493 мм**  
Чаша **Ø 400 × 200 мм**

Серія **RONDA**



Модель                      Артикул

	<b>ROG 610-41</b> онікс	114.0381.019
	<b>ROG 610-41</b> графіт	114.0254.795
	<b>ROG 610-41</b> шоколад	114.0381.023
	<b>ROG 610-41</b> шторм	114.0381.024
	<b>ROG 610-41</b> мигдаль	114.0381.022
	<b>ROG 610-41</b> бежевий	114.0254.791
	<b>ROG 610-41</b> сахара	114.0254.792
	<b>ROG 610-41</b> ваніль	114.0381.021
	<b>ROG 610-41</b> білий	114.0381.020

Вентиль 3½" та сифон у комплекті

Аксессуары

1

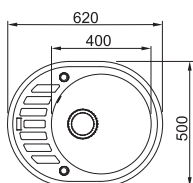
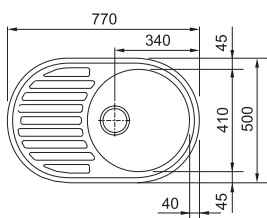

## ROG 611

Фраграніт<sup>+</sup>

Ширина шафи **45 см**  
Крило **Оборотна**  
Розмір **770 × 500 мм**  
Виріз **за шаблоном**  
Чаша **Ø 400 × 200 мм**

Серія **RONDA**



## ROG 611-62

Фраграніт<sup>+</sup>

Ширина шафи **45 см**  
Крило **Оборотна**  
Розмір **620 × 500 мм**  
Виріз **за шаблоном**  
Чаша **Ø 400 × 200 мм**

Серія **RONDA**



Модель

Артикул



**ROG 611**  
графіт

114.0254.785



**ROG 611**  
шторм

114.0381.066



**ROG 611**  
мигдаль

114.0381.064



**ROG 611**  
бежевий

114.0254.780



**ROG 611**  
сахара

114.0254.784



**ROG 611**  
ваніль

114.0381.063



**ROG 611**  
білий

114.0381.062

Вентиль 3½" та сифон у комплекті

Аксессуары

1

Модель

Артикул



**ROG 611-62**  
онікс

114.0381.072



**ROG 611-62**  
графіт

114.0251.446



**ROG 611-62**  
шоколад

114.0381.075



**ROG 611-62**  
шторм

114.0381.076



**ROG 611-62**  
мигдаль

114.0381.071



**ROG 611-62**  
бежевий

114.0251.445



**ROG 611-62**  
сахара

114.0251.447



**ROG 611-62**  
ваніль

114.0381.070



**ROG 611-62**  
білий

114.0381.069

Вентиль 3½" та сифон у комплекті

Аксессуары

1

# Мийки з ФРАГРАНІТУ

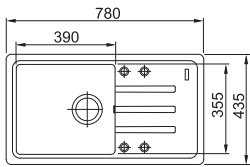







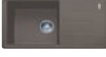

## BSG 611-78

Фраграніт 

Ширина шафи **50 см**  
Крило **Оборотна**  
Розмір **780 × 435 мм**  
Виріз **760 × 415 мм**  
Чаша **390 × 355 × 200 мм**  
Серія **MALTA**



Модель	Артикул
 <b>BSG 611-78</b> онікс	114.0375.041
 <b>BSG 611-78</b> графіт	114.0375.040
 <b>BSG 611-78</b> шоколад	114.0375.039
 <b>BSG 611-78</b> шторм	114.0375.038
 <b>BSG 611-78</b> мигдаль	114.0375.037
 <b>BSG 611-78</b> бежевий	114.0375.036
 <b>BSG 611-78</b> сахара	114.0375.035
 <b>BSG 611-78</b> ваніль	114.0375.034
 <b>BSG 611-78</b> білий	114.0375.033
 <b>BSG 611-78</b> сірий камінь	114.0575.041

Вентиль 3½" та сифон у комплекті

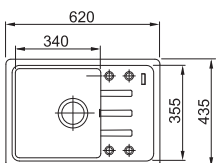









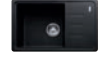

## BSG 611-62

Фраграніт 

Ширина шафи **45 см**  
Крило **Оборотна**  
Розмір **620 × 435 мм**  
Виріз **600 × 415 мм**  
Чаша **340 × 355 × 200 мм**  
Серія **MALTA**



Модель	Артикул
 <b>BSG 611-62</b> онікс	114.0375.050
 <b>BSG 611-62</b> графіт	114.0375.049
 <b>BSG 611-62</b> шоколад	114.0375.048
 <b>BSG 611-62</b> шторм	114.0375.047
 <b>BSG 611-62</b> мигдаль	114.0375.046
 <b>BSG 611-62</b> бежевий	114.0375.045
 <b>BSG 611-62</b> сахара	114.0375.044
 <b>BSG 611-62</b> ваніль	114.0375.043
 <b>BSG 611-62</b> білий	114.0375.042
 <b>BSG 611-62</b> сірий камінь	114.0575.042

Вентиль 3½" та сифон у комплекті



# Malta Strata

44 — 45

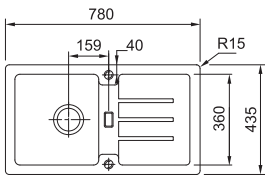

## STG 614-78

Фраграніт

Ширина шафи **45 см**  
Крило **Оборотна**  
Розмір **780 × 435 мм**  
Виріз **760 × 415 мм**  
Чаша **332,5 × 360 × 166 мм**  
Серія **STRATA**



Модель

Артикул



**STG 614-78**  
онікс

114.0327.902



**STG 614-78**  
графіт

114.0327.905



**STG 614-78**  
шоколад

114.0327.904



**STG 614-78**  
шторм

114.0327.923



**STG 614-78**  
мигдаль

114.0327.910



**STG 614-78**  
бежевий

114.0327.909



**STG 614-78**  
сахара

114.0327.903



**STG 614-78**  
ваніль

114.0327.908



**STG 614-78**  
білий

114.0327.906

Вентиль-ексцентрик 3 1/2" та сифон  
у комплекті



# Мийки з ФРАГРАНІТУ

## Мийки для монтажу під стільницю

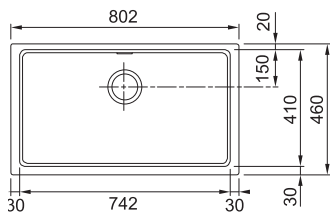

1  
112.0017.788  
Коландер  
нержавіюча сталь  
172 × 412 × 55 мм



2  
112.0030.882  
Килимок Roll-Up  
нержавіюча сталь  
470 × 420 мм



3  
112.0018.817  
Коландер  
нержавіюча сталь  
158 × 406 × 55 мм

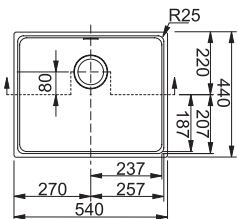







### KBG 110-70

Фраграніт 

Ширина шафи **90 см**  
Крило **Без крила**  
Розмір **802 × 460 мм**  
Виріз **за шаблоном**  
Чаша **742 × 410 × 203**  
Серія **KUBUS**



Схований перелив

Модель	Артикул
 <b>KBG 110-70</b> онікс	125.0499.032
 <b>KBG 110-70</b> графіт	125.0499.008
 <b>KBG 110-70</b> шторм	125.0499.035
 <b>KBG 110-70</b> мигдаль	125.0499.034
 <b>KBG 110-70</b> сахара	125.0499.007
 <b>KBG 110-70</b> ваніль	125.0499.033
 <b>KBG 110-70</b> білий	125.0499.009

Аксессуары

Вентиль-эксцентрик 3/2" та сифон у комплекті

3

\* - мийка доступна під замовлення

### KBG 110-50

Фраграніт 











Ширина шафи **60 см**  
Крило **Без крила**  
Розмір **540 × 440 мм**  
Виріз **за шаблоном**  
Чаша **500 × 400 × 200 мм**  
Серія **KUBUS**



Схований перелив

Аксессуары

1 2

Модель	Артикул
 <b>KBG 110-50</b> онікс	125.0459.025
 <b>KBG 110-50</b> графіт	125.0502.835
 <b>KBG 110-50</b> шоколад	125.0502.861
 <b>KBG 110-50</b> шторм	125.0502.864
 <b>KBG 110-50</b> мигдаль	125.0502.863
 <b>KBG 110-50</b> бежевий	125.0502.838
 <b>KBG 110-50</b> сахара	125.0459.026
 <b>KBG 110-50</b> ваніль	125.0459.027
 <b>KBG 110-50</b> білий	125.0459.028
 <b>KBG 110-50</b> сірий камінь	125.0575.040

Вентиль-эксцентрик 3/2" та сифон у комплекті



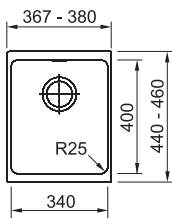

## KBG 110-34

Фраграніт<sup>+</sup>

Ширина шафи **45 см**  
Крило **Без крила**  
Розмір **367 × 460 мм**  
Виріз **за шаблоном**  
Чаша **340 × 400 × 200 мм**  
Серія **KUBUS**



Схований перелив



Модель

Артикул

**KBG 110-34** 125.0158.601  
онікс



**KBG 110-34** 125.0073.031  
графіт



**KBG 110-34** 125.0331.006  
шторм



**KBG 110-34** 125.0331.003  
мигдаль



**KBG 110-34** 125.0073.029  
сахара



**KBG 110-34** 125.0283.922  
ваніль



**KBG 110-34** 125.0158.602  
білий

Аксессуары

Вентиль-эксцентрик 3 1/2" та сифон у комплекті

①

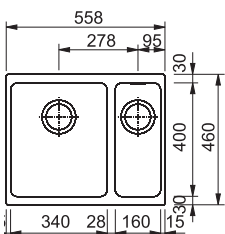

## KBG 160

Фраграніт<sup>+</sup>

Ширина шафи **60 см**  
Крило **Без крила**  
Розмір **558 × 460 мм**  
Виріз **за шаблоном**  
Чаша **340 × 400 × 200 мм**  
**160 × 400 × 130 мм**  
Серія **KUBUS**



Схований перелив



Модель

Артикул

**KBG 160** 125.0158.598  
онікс



**KBG 160** 125.0072.749  
графіт



**KBG 160** 125.0331.010  
шторм



**KBG 160** 125.0331.021  
мигдаль



**KBG 160** 125.0072.745  
сахара



**KBG 160** 125.0283.925  
ваніль



**KBG 160** 125.0158.599  
білий

Аксессуары

Вентиль-эксцентрик 3 1/2" та сифон у комплекті

①

# Мийки з ТЕКТОНАЙТУ®



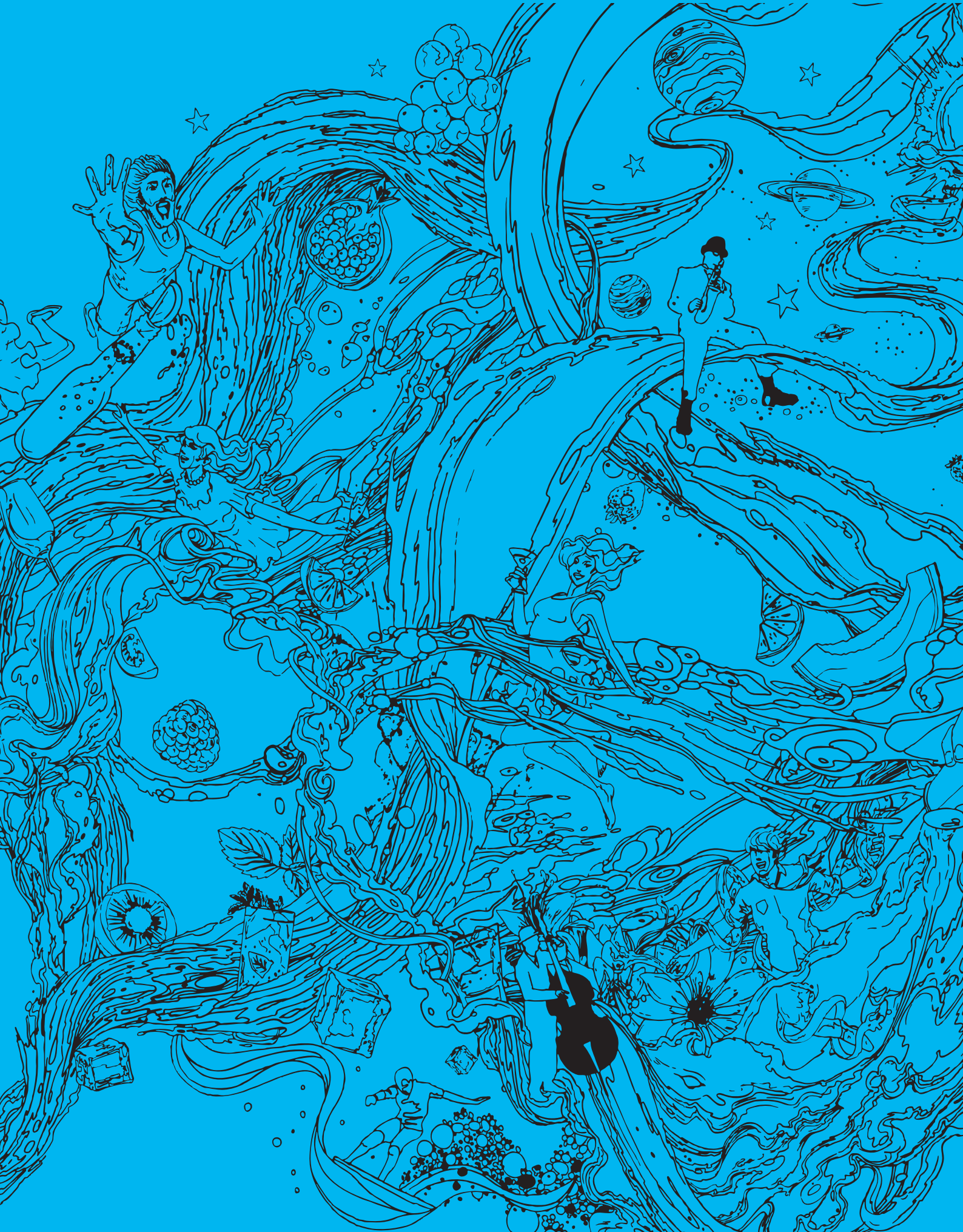

ТЕКТОНАЙТ® —  
матеріал третього покоління





# ТЕКТОНАЙТ®

## Ультрасучасний матеріал для повсякденних кухонних завдань

Тектонайт® — це інноваційний, запатентований FRANKE синтетичний матеріал. Забезпечує досконалі властивості мийки та сучасний вигляд. Матове покриття і унікальні металізовані кольори надають новим мийкам FRANKE оригінальний дизайн, що досконало вписується в сучасні тренди кухонних аранжувань.



### Що таке ТЕКТОНАЙТ®?

Базою для створення мийок з ТЕКТОНАЙТУ є кварцовий матеріал дуже високої якості. Для збільшення еластичності та стійкості до пошкоджень, даний матеріал було посилено високоякісними поліестерами. Мийки з ТЕКТОНАЙТУ виробляють шляхом пресування під тиском 600 тонн і при температурі 160°C.

FRANKE — єдиний виробник, котрий розробив і запатентував матеріал нового покоління — Тектонайт.

Ми володіємо багатьма ноу-хау завдяки:

- Вдосконаленню методу виробництва нової технології,
- Постійним дослідженням та вдосконаленням матеріалу

### ТЕКТОНАЙТ®

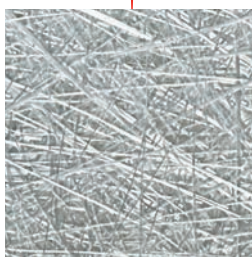

#### SMC

Скловолокно в поєднанні із високоякісним поліестеровим наповнювачем забезпечують пружність а також надзвичайну стійкість до ударів.

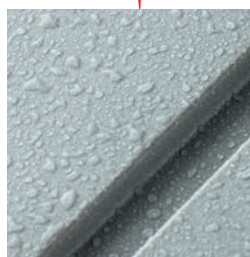

#### ПОКРИТТЯ ІІІ ПОКОЛІННЯ

Сучасне покриття РІМС забезпечує стійкість матеріалу до плям, ультрафіолетових променів, зміни кольору і хімічних засобів, що використовуються в побуті.



#### УНІКАЛЬНА ТЕКСТУРА МАТЕРІАЛУ

Спеціальна матова текстура надає мийці вигляд гранітної та гарантує легкість у догляді.



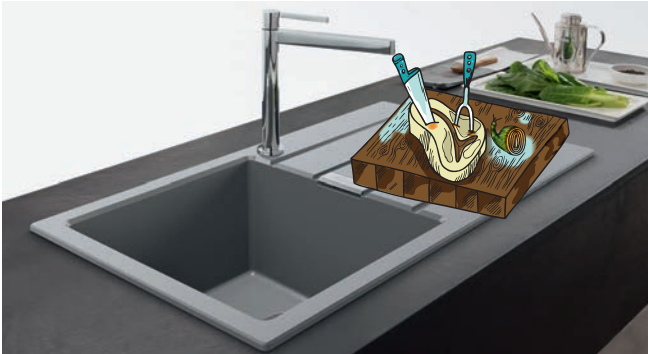

#### Стойка до ударів

Матеріал є стійким до впливу всіх чинників, що можуть виникнути в щоденному побуті на кухні. Тести довели, що мийка витримує падіння кухонних предметів під час повсякденного використання.



#### Стойка до високих температур

Деко, яке витягнуте з духовки, має температуру близько 230°C. Мийки з Тектонайту стійкі до такого впливу, якщо цей вплив не є довготривалим.



#### Стойка до ультрафіолетових променів

Завдяки спеціальному покриттю мийка стійка по впливу ультрафіолетових променів, тому її можна монтувати біля вікна і вона ніколи не втратить свій оригінальний колір.

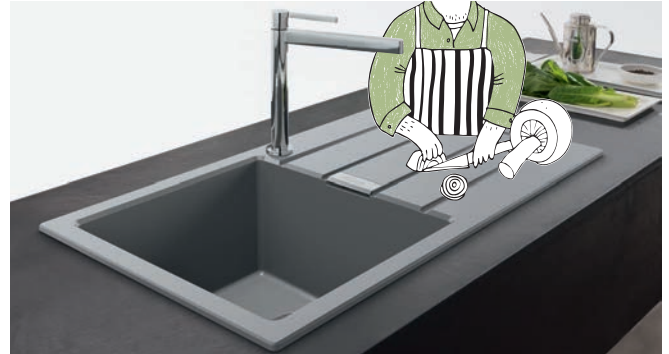

#### Стойка до подряпин та стирання

Завдяки часточкам скла, котрі знаходяться в зовнішньому покритті мийки, нова формула Тектонайту забезпечує збільшену стійкість до подряпин та стирання — значно вище результатів, підтверджених у випадку класичних продуктів, виконаних з композиту, що доступні на ринку.

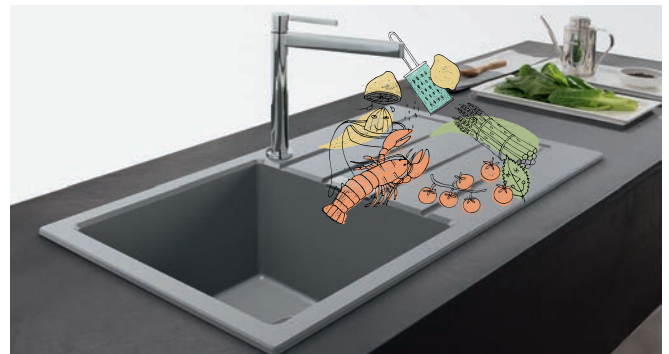

#### Стойка до утворення плям

Тектонайт не схильний до впливу барвників. Навіть після залишеного на 24-години на поверхні мийки барвника, не залишається жодних слідів.

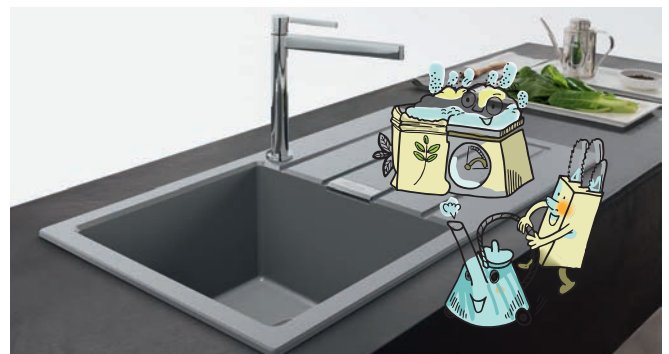

#### Делікатна на дотик поверхня

Гладка поверхня мийки захищає її від забруднень, котрі можна змити струменем води. Мийки з Тектонайту є винятково гігієнічними, легкими в догляді та чищенні.

# Мийки з ТЕКТОНАЙТУ®

## Короткий огляд

### Кухонні мийки FRANKE



**SIRIUS**  
**SID 611-62** 620 × 500  
стор. 57



**ORION**  
**OID 611-62** 620 × 500  
стор. 63



**SIRIUS**  
**SID 610-40** 430 × 530  
стор. 59



### мийки з Тектонайту



**SIRIUS**  
**SID 611-78** 780 × 500  
стор. 62



**ORION**  
**OID 611-78** 780 × 500  
стор. 63



**SIRIUS**  
**SID 611-78 XL** 780 × 500  
стор. 57



**SIRIUS**  
**SID 651-78** 780 × 500  
стор. 56



### мийки з Тектонайту

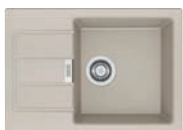

**SIRIUS**  
**SID 611-62 Slim** 620 × 435  
стор. 59



**SIRIUS**  
**SID 611-78 Slim** 780 × 435  
стор. 58



**SIRIUS**  
**SID 611-78 XL Slim** 780 × 435  
стор. 58



### мийки з Тектонайту



**SIRIUS**  
**SID 110-34** 365 × 440  
стор. 61



**SIRIUS**  
**SID 110-50** 525 × 440  
стор. 60



**SIRIUS**  
**SID 160** 559 × 439  
стор. 60



### мийки з Тектонайту



Білий

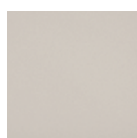

Маскарпоне

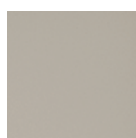

Сахара



Чорний



# Мийки з ТЕКТОНАЙТУ®

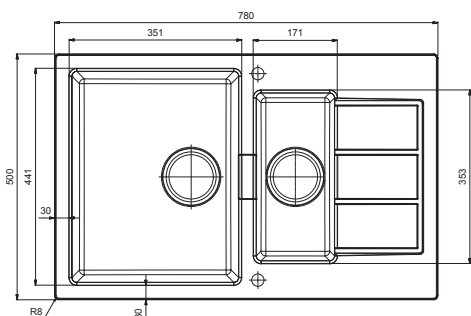

## SID 651-78

Тектонайт®

Ширина шафи **60 см**

Крило **Оборотна**

Розмір **780 × 500 мм**

Виріз **760 × 480 мм**

Чаша **351 × 441 × 200 мм**

**171 × 353 × 130 мм**

Кількість отворів

під змішувач **2 × Ø 35 мм**

Серія **SIRIUS**



Схований перелив

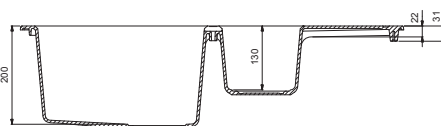

Модель

Артикул



**SID 651-78**  
чорний

114.0497.984



**SID 651-78**  
сахара

114.0497.985



**SID 651-78**  
маскарпоне

114.0497.987



**SID 651-78**  
білий

114.0497.986

Вентиль-ексцентрик 3/2" та сифон у комплекті

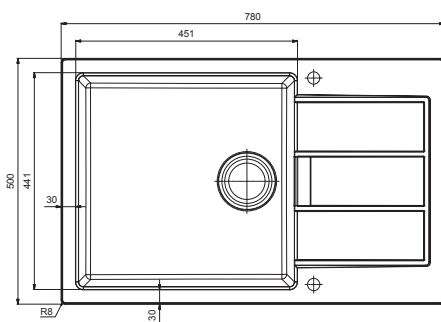

## SID 611-78 XL

Тектонайт®

Ширина шафи **60 см**  
Крило **Оборотна**  
Розмір **780 × 500 мм**  
Виріз **760 × 480 мм**  
Чаша **451 × 441 × 200 мм**  
Кількість отворів під змішувач **2 x Ø 35 мм**

Серія **SIRIUS**



Схований перелив

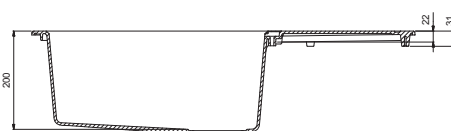

Модель	Артикул
<b>SID 611-78 XL</b> чорний	114.0497.952
<b>SID 611-78 XL</b> сахара	114.0497.953
<b>SID 611-78 XL</b> маскарпоне	114.0497.955
<b>SID 611-78 XL</b> білий	114.0497.954

Вентиль-ексцентрик 3 1/2" та сифон у комплекті

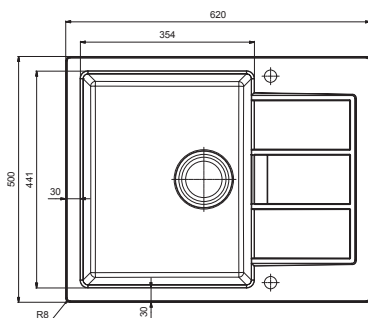

## SID 611-62

Тектонайт®

Ширина шафи **45 см**  
Крило **Оборотна**  
Розмір **620 × 500 мм**  
Виріз **600 × 480 мм**  
Чаша **354 × 441 × 200 мм**  
Кількість отворів під змішувач **2 x Ø 35 мм**

Серія **SIRIUS**



Схований перелив

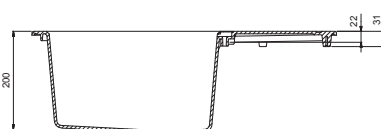

Модель	Артикул
<b>SID 611-62</b> чорний	114.0497.931
<b>SID 611-62</b> сахара	114.0497.934
<b>SID 611-62</b> маскарпоне	114.0497.936
<b>SID 611-62</b> білий	114.0497.935

Вентиль-ексцентрик 3 1/2" та сифон у комплекті

# Мийки з ТЕКТОНАЙТУ®

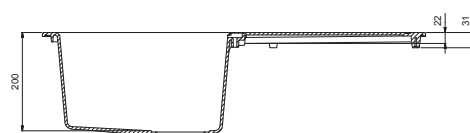
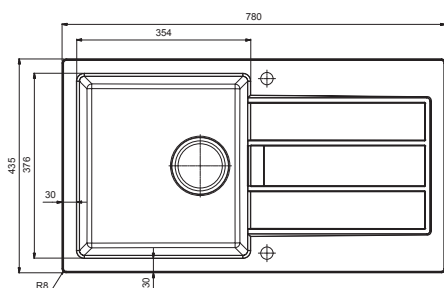

## SID 611-78 Slim

Тектонайт®

Ширина шафи **45 см**  
 Крило **Оборотна**  
 Розмір **780 × 435 мм**  
 Виріз **760 × 415 мм**  
 Чаша **354 × 376 × 200 мм**  
 Кількість отворів під змішувач **2 × Ø 35 мм**

Серія **SIRIUS**



Схований перелив

Модель

Артикул



**SID 611-78 Slim**  
чорний

114.0497.956



**SID 611-78 Slim**  
сахара

114.0497.957



**SID 611-78 Slim**  
маскарпоне

114.0497.959



**SID 611-78 Slim**  
білий

114.0497.958

Вентиль-ексцентрик 3 1/2" та сифон у комплекті

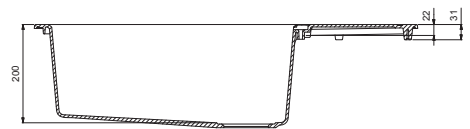
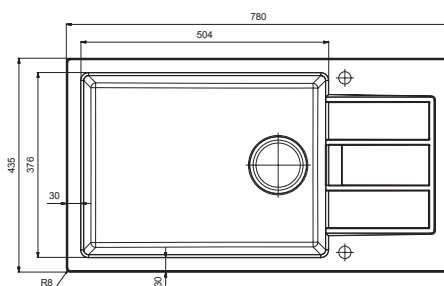

## SID 611-78 XL Slim

Тектонайт®

Ширина шафи **70 см**  
 Крило **оборотна**  
 Розмір **780 × 435 мм**  
 Виріз **760 × 415 мм**  
 Чаша **504 × 376 × 200 мм**  
 Кількість отворів під змішувач **2 × Ø 35 мм**

Серія **SIRIUS**



Схований перелив

Модель

Артикул



**SID 611-78 XL Slim**  
чорний

114.0497.960



**SID 611-78 XL Slim**  
сахара

114.0497.981



**SID 611-78 XL Slim**  
маскарпоне

114.0497.983



**SID 611-78 XL Slim**  
білий

114.0497.982

Вентиль-ексцентрик 3 1/2" та сифон у комплекті

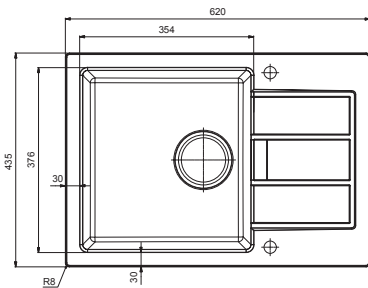

## SID 611-62 Slim

Тектонайт®

Ширина шафи **45 см**  
Крило **Оборотна**  
Розмір **620 × 435 мм**  
Виріз **600 × 415 мм**  
Чаша **354 × 376 × 200 мм**  
Кількість отворів під змішувач **2 x Ø 35 мм**  
Серія **SIRIUS**



Схований перелив

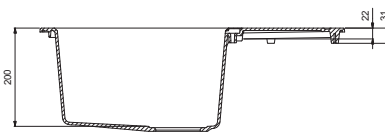

Модель

Артикул



**SID 611-62 Slim** 114.0497.937  
чорний



**SID 611-62 Slim** 114.0497.938  
сахара



**SID 611-62 Slim** 114.0497.940  
маскарпоне



**SID 611-62 Slim** 114.0497.939  
білий

Вентиль-ексцентрик 3 1/2" та сифон у комплекті

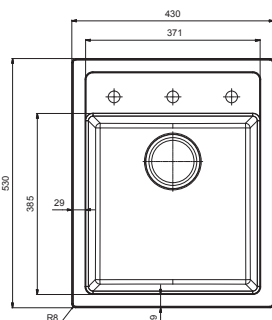

## SID 610-40

Тектонайт®

Ширина шафи **45 см**  
Крило **Без крила**  
Розмір **430 × 530 мм**  
Виріз **410 × 510 мм**  
Чаша **371 × 385 × 200 мм**  
Кількість отворів під змішувач **1 x Ø 35 мм**  
Серія **SIRIUS**



Схований перелив

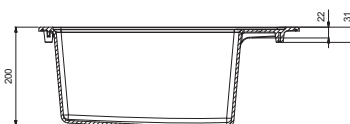

Модель

Артикул



**SID 610-40** 114.0497.988  
чорний



**SID 610-40** 114.0497.990  
сахара



**SID 610-40** 114.0498.002  
маскарпоне



**SID 610-40** 114.0498.001  
білий

Вентиль 3 1/2" та сифон у комплекті

# Мийки з ТЕКТОНАЙТУ®

## Мийки для монтажу під стільницю

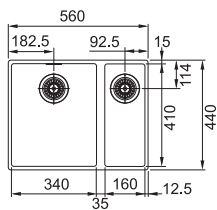

### SID 160

Тектонайт®

Ширина шафи **60 см**  
Крило **Без крила**  
Розмір **559 × 439 мм**  
Виріз **за шаблоном**  
Чаші **338 × 408 × 200 мм**  
**160 × 408 × 150 мм**

Серія **SIRIUS**



Схований перелив

Модель

Артикул



**SID 160**  
чорний

125.0395.609



**SID 160**  
сахара

125.0395.610



**SID 160**  
білий

125.0395.612

Вентиль-ексцентрик 3/2" та сифон у комплекті

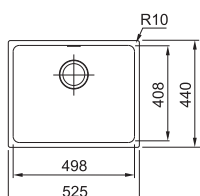

### SID 110-50

Тектонайт®

Ширина шафи **60 см**  
Крило **Без крила**  
Розмір **525 × 440 мм**  
Виріз **за шаблоном**  
Чаша **498 × 408 × 200 мм**

Серія **SIRIUS**



Схований перелив

Модель

Артикул



**SID 110-50**  
чорний

125.0395.602



**SID 110-50**  
сахара

125.0395.607



**SID 110-50**  
білий

125.0395.608

Вентиль-ексцентрик 3/2" та сифон у комплекті





## SID 110-34

Тектонайт®

Ширина шафи **45 см**  
 Крыло **Без крыла**  
 Розмір **365 × 440 мм**  
 Виріз **за шаблоном**  
 Чаша **338 × 408 × 200 мм**

Серія **SIRIUS**



Модель

**SID 110-34**  
чорний

Артикул

125.0331.031



**SID 110-34**  
сахара

125.0331.029



**SID 110-34**  
білий

125.0331.030

Вентиль-эксцентрик 3 1/2" та сифон у комплекті



Схований перелив

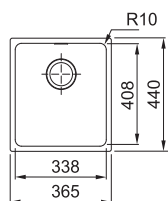

# Мийки з ТЕКТОНАЙТУ®

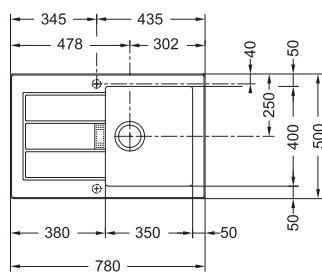

## SID 611-78

Тектонайт®

Ширина шафи **45 см**

Крило **Оборотна**

Розмір **780 × 500 мм**

Виріз **760 × 480 мм**

Чаша **350 × 400 × 180 мм**

Кількість отворів під змішувач **2 × Ø 35 мм**

Серія **SIRIUS**



Схований перелив

Модель

Артикул



**SID 611-78**  
чорний

114.0498.003



**SID 611-78**  
сахара

114.0498.004

Вентиль-ексцентрик 3/2" та сифон у комплекті



reddot design award  
winner 2011



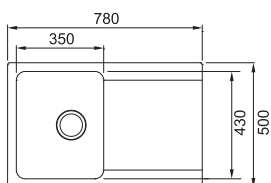
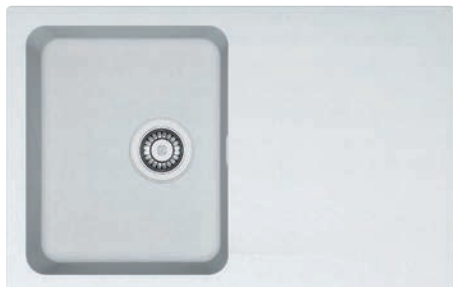

## OID 611-78

Тектонайт®

Ширина шафи **45 см**  
 Крило **Оборотна**  
 Розмір **780 × 500 мм**  
 Виріз **760 × 480 мм**  
 Чаша **350 × 430 × 180 мм**  
 Кількість отворів  
 під змішувач **2 x Ø 35 мм**  
 Серія **ORION**



Схований  
перелив

Модель

Артикул



**OID 611-78**  
чорний

114.0498.031



**OID 611-78**  
сахара

114.0498.032



**OID 611-78**  
білий

114.0498.010

Вентиль-ексцентрик 3 1/2" та сифон  
у комплекті

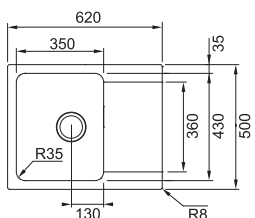
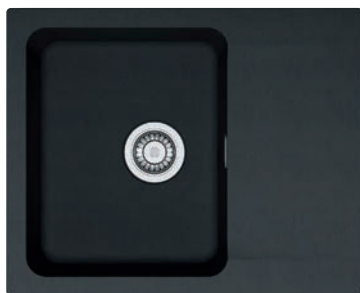

## OID 611-62

Тектонайт®

Ширина шафи **45 см**  
 Крило **Оборотна**  
 Розмір **620 × 500 мм**  
 Виріз **600 × 480 мм**  
 Чаша **350 × 430 × 180 мм**  
 Кількість отворів  
 під змішувач **2 x Ø 35 мм**  
 Серія **ORION**



Схований  
перелив

Модель

Артикул



**OID 611-62**  
чорний

114.0498.008



**OID 611-62**  
сахара

114.0498.009



**OID 611-62**  
білий

114.0498.007

Вентиль-ексцентрик 3 1/2" та сифон  
у комплекті

# Мийки з нержавіючої сталі

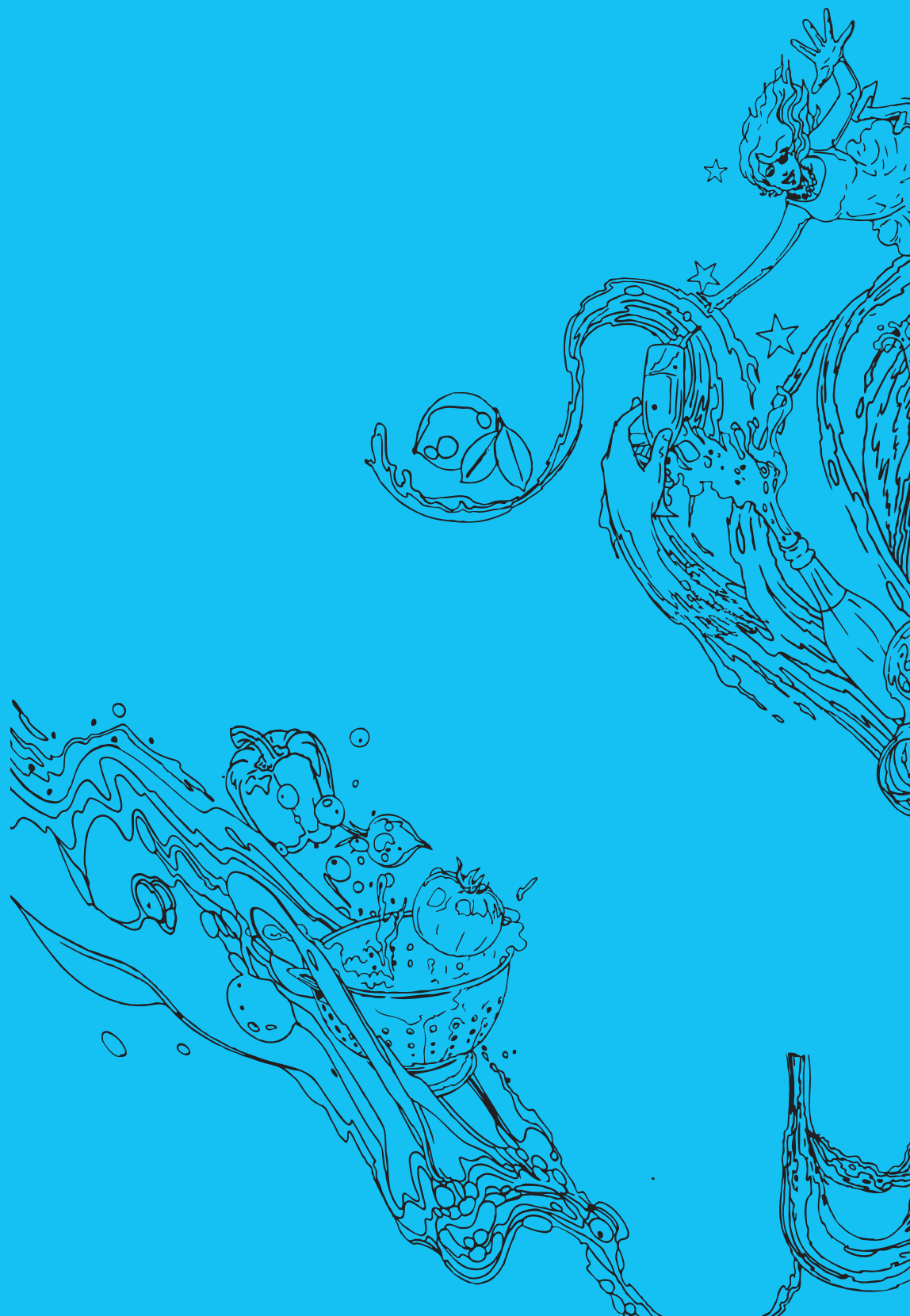

74 GALASSIA  
75 ARMONIA  
75 NEPTUNE PLUS  
76 LOGICA LINE  
78 SPARK  
83 SMART  
84 POLAR  
86 PAMIRA  
87 RAMBLA  
87 RONDA  
89 MARIS

Мійки для монтажу під стільницю  
95 ATON  
96 GALASSIA  
98 ZODIACO  
99 RAMBLA  
100 SAVANNA  
101 ARMONIA

64 — 65

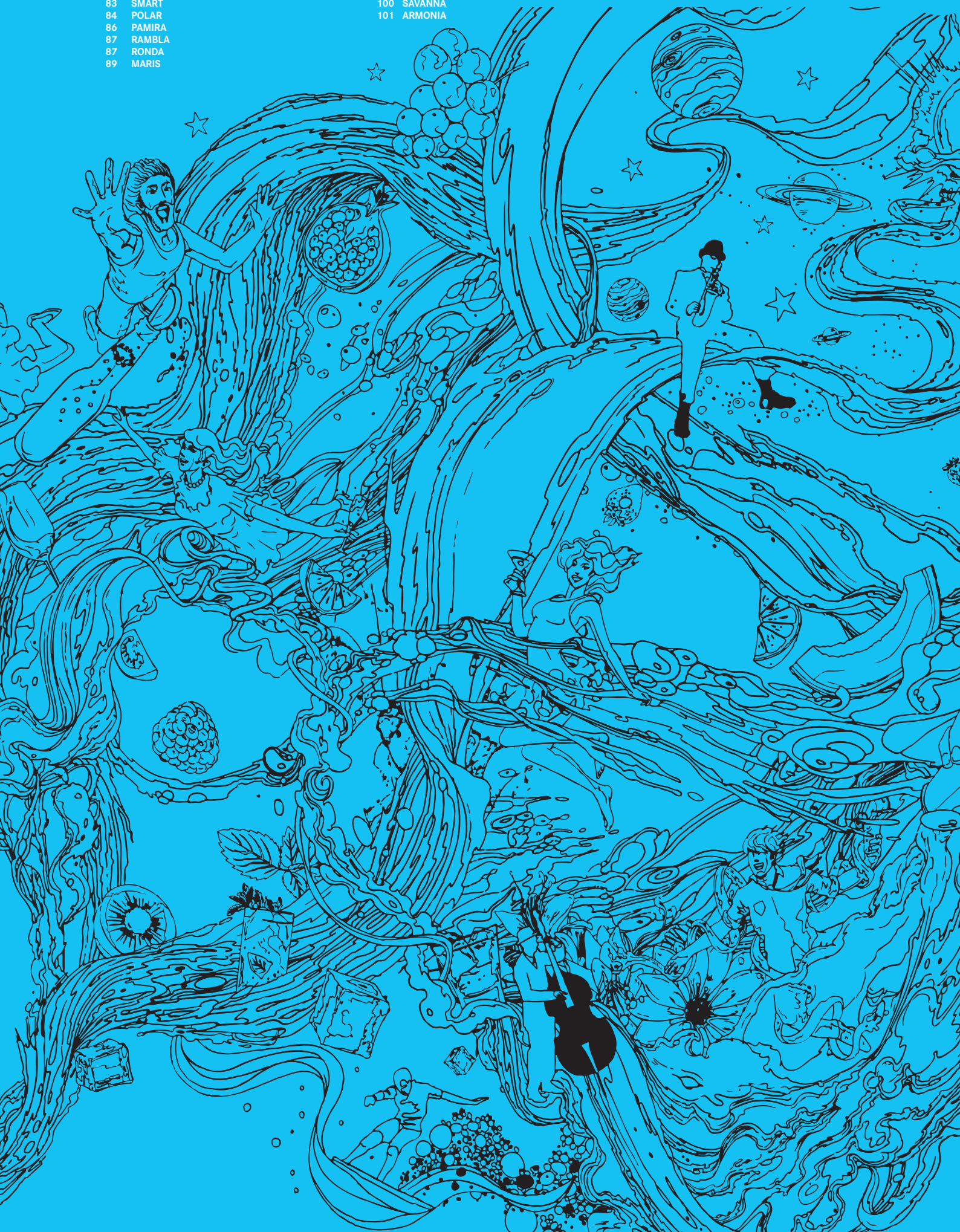



BAR



# Мийки з нержавіючої сталі

## Загальна інформація







### Неперевршений дизайн

Кухонні мийки Franke із нержавіючої сталі — це складний і в той же час надзвичайно вражаючий продукт. Ми змогли вдихнути душу у сталь і перетворити її на справжній витвір мистецтва. Мийки розподіляються за серіями, кожна з яких має свій власний погляд, свою ідею та філософію. Від зручних та практичних рішень в серії Spark до надзвичайно висококласного зовнішнього вигляду та повної інтеграції з іншими продуктами у серії SMART.

### Серія Smart

Лінійка Smart розроблена спеціально для молодих людей, що цінують безкомпромисну якість, простий й водночас сучасний дизайн та незабутні емоції від об'єднання мийки в повноцінну кухонну систему, що включає в себе також і духовку, варильну поверхню та витяжку.

### Серія Spark

Мийки серії Spark вигідно відрізняються набором необхідних для успіху характеристик. По-перше, вони виготовляються в Німеччині. По-друге, завдяки сучасним технологіям та кропітливій праці інженерів, вони мають надзвичайно хорошу ціну. По-третє, виготовлені з високоякісної нержавіючої сталі AISI 304 популярних розмірах та конфігураціях.

### Серія Galassia

Найкращі мийки з нержавіючої сталі носять ім'я Franke. Підтвердженням якості та широти асортиментної лінійки є мийки серії Galassia. Різноманітні конфігурації та розміри — аж до 1160 мм, два види монтажу — врізний та під стільницю, а також надзвичайно якісна нержавіюча сталь.



# Мийки з нержавіючої сталі

## Загальна інформація



### Вентиль-ексцентрик

Це система управління вентилям, котра робить злив води надзвичайно простим та гігієнічним. Простий оборот кнопки управління – і зливний вентиль відкривається чи закривається.



### Акcesуари

Важливий елемент кухонної мийки. Вони не тільки надають їй більш презентабельного виду, а й полегшують повсякденну роботу. Виконані з високоякісних матеріалів, прораховані до дрібниць, ідеально підходять до вашої мийки.



### Врізний монтаж

Класичний метод монтажу кухонних мийок. Просто та надійно. Мийка накладається на попередньо підготовлений отвір і фіксується. Жодної спеціальної підготовки стільниці або приладдя.



### Монтаж в рівень зі стільницею

Сучасна кухня вимагає повної інтеграції продуктів у стільниці. Саме тому преміальні мийки Franke montуються в рівень зі стільницею або методом Slim Top – коли мийка накладається на стільницю і максимальний виступ – це лише товщина сталі.



### Монтаж під стільницю

Найбільш елегантний вид монтажу кухонної мийки, що набуває все більше і більше популярності. Велика кількість виробників кухонь та дизайнерів використовують у своїх проектах саме такий тип монтажу мийки. Складається враження, що кухня – це єдине ціле. Один виріб. Саме в цьому випадку кухонні системи Franke стають ідеальним рішенням.



# Мийки з нержавіючої сталі

## Короткий огляд

### Кухонні мийки FRANKE



**SPARK  
SKX/SKL 651-E** 960 × 500  
стор. 79



**PAMIRA  
PMN 611i** 770 × 500  
стор. 86



**RAMBLA  
ROX 610-41 / ROL 610-38** Ø 510  
стор. 87



**RONDA  
RAX 610-38** Ø 430  
стор. 87

### Мийки фігурної форми



**GALASSIA  
GAX 621** 1160 × 500  
стор. 74



**GALASSIA  
GAX 620** 860 × 500  
стор. 74



**LOGICA LINE  
LLX/LLL 620-79** 790 × 500  
стор. 77

### Мийки, що мають 2 чаші



**LOGICA LINE  
LLL 651** 1000 × 500  
стор. 76



**SMART  
SRX/SRL 651** 1000 × 500  
стор. 83



**SPARK  
SKX 651** 1000 × 500  
стор. 79



**POLAR  
PXL 651-78** 780 × 490  
стор. 85

### Мийки, що мають 1,5 чаші



**GALASSIA  
GAX 611** 1000 × 500  
стор. 74



**SMART  
SRX/SRL 611-86 XL** 860 × 500  
стор. 83



**NEPTUNE PLUS  
NPX 611** 860 × 510  
стор. 75



**SPARK  
SKX/SKL 611-86** 860 × 500  
стор. 78

### Мийки розміру XL



**LOGICA LINE  
LLX/LLL 611-79** 790 × 500  
стор. 76



**POLAR  
PXL 611-78** 780 × 490  
стор. 84



**POLAR  
PXL 611-60** 615 × 490  
стор. 84



**POLAR  
PXL 612 E** 780 × 490  
стор. 85

### Мийки, що мають 1 чашу

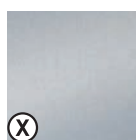

ⓧ Полірована

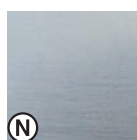

Ⓝ Матова

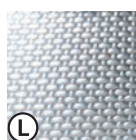

Ⓛ Декор

## Кухонні мийки FRANKE



SPARK **NEW**  
SKX 611-79 790 × 500  
стор. 81



SPARK **NEW**  
SKX 611-63 635 × 500  
стор. 81



MARIS **NEW**  
MRX 210-50 540 × 440 ◆  
стор. 89



MARIS **NEW**  
MRX 210-40 440 × 440 ◆  
стор. 89

## Мийки, що мають 1 чашу

## Мийки для монтажу врівень зі стільницею



MARIS **NEW**  
MRX 210-50 TL 530 × 510 ◆  
стор. 91



MARIS **NEW**  
MRX 210-40 TL 430 × 510 ◆  
стор. 91



ARMONIA  
AMX 610 420 × 500  
стор. 75

## Мийки для монтажу врівень зі стільницею

## Мийки без крила



MARIS **NEW**  
MRX 110-50 540 × 440 ▲  
стор. 93



MARIS **NEW**  
MRX 110-40 440 × 440 ▲  
стор. 93



ARMONIA  
AMX 110-16 188 × 323 ▲  
стор. 101

## Мийки для монтажу під стільницю



ARMONIA  
AMX 120 765 × 450 ▲  
стор. 102



GALASSIA  
GAX 120 830 × 450 ▲  
стор. 97



ZODIACO  
ZOX 120 740 × 470 ▲  
стор. 98



ARMONIA  
AMX 160 580 × 450 ▲  
стор. 102

## Мийки для монтажу під стільницю



GALASSIA  
GAX 110-45 482 × 432 ▲  
стор. 97



SAVANNA  
SVX 110-40 430 × 430 ▲  
стор. 100



ATON  
ANX 110-48 510 × 430 ▲  
стор. 95



ZODIACO  
ZOX 110-36 392 × 452 ▲  
стор. 98

## Мийки для монтажу під стільницю



ATON  
ANX 110-34 370 × 430 ▲  
стор. 95



ARMONIA  
AMX 110-34 369 × 429 ▲  
стор. 101



GALASSIA  
GAX 110-30 332 × 372 ▲  
стор. 96



RAMBLA  
RBX 110-38 Ø 435 ▲  
стор. 99

## Мийки для монтажу під стільницю

▲ — монтаж під стільницю

◆ — монтаж у рівень зі стільницею

# Мийки з нержавіючої сталі



## GAX 611

Нержавіюча сталь

Ширина шафи **60 см**  
Крило **ліворуч або праворуч**  
Розмір **1000 × 500 мм**  
Виріз **980 × 480 мм**  
Чаша **400 × 450 × 190 мм**

Серія **GALASSIA**

Модель

Артикул



**GAX 611**  
полірована

101.0017.509  
крило праворуч



**GAX 611**  
полірована

101.0017.508  
крило ліворуч

Вентиль 3½" та сифон у комплекті

Акcesуари



**AISI**  
**304**

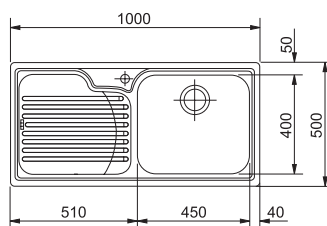

## GAX 621

Нержавіюча сталь

Ширина шафи **90 см**  
Крило **ліворуч або праворуч**  
Розмір **1160 × 500 мм**  
Виріз **1140 × 480 мм**  
Чаша **400 × 450 × 190 мм**  
**300 × 340 × 180 мм**

Серія **GALASSIA**

Модель

Артикул



**GAX 621**  
полірована

101.0017.506  
крило праворуч



**GAX 621**  
полірована

101.0017.504  
крило ліворуч

Вентиль 3½" та сифон у комплекті

Акcesуари



**AISI**  
**304**

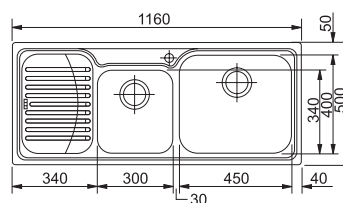

## GAX 620

Нержавіюча сталь

Ширина шафи **90 см**  
Крило **Без крила**  
Розмір **860 × 500 мм**  
Виріз **840 × 480 мм**  
Чаші **400 × 450 × 190 мм**  
**300 × 340 × 180 мм**

Серія **GALASSIA**

Модель

Артикул



**GAX 620**  
полірована

101.0017.507

Вентиль 3½" та сифон у комплекті

Акcesуари



**AISI**  
**304**

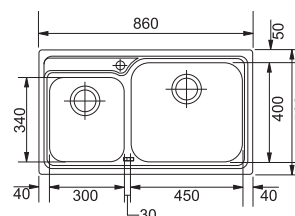

# Galassia Armonia Neptune Plus

74 — 75



## AMX 610

Нержавіюча сталь  
Ширина шафи **45 см**  
Крило **Без крила**  
Розмір **420 × 500 мм**  
Виріз **400 × 480 мм**  
Чаша **340 × 400 × 205 мм**  
Серія **ARMONIA**

**AISI  
304**

Модель

Артикул



**AMX 610**  
полірована

101.0381.770

Вентиль 3 1/2" та сифон у комплекті

Акcesуари

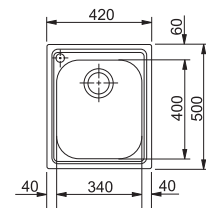

## NPX 611

Нержавіюча сталь  
Ширина шафи **60 см**  
Крило **ліворуч або праворуч**  
Розмір **860 × 510 мм**  
Виріз **840 × 490 мм**  
Чаша **340 × 400 × 200 мм**  
Кількість отворів: **1 × 35 мм**  
Серія **NEPTUNE PLUS**

**AISI  
304**



Схований перелив

Модель

Артикул



**NPX 611**  
полірована

101.0068.368  
крило праворуч



**NPX 611**  
полірована

101.0068.360  
крило ліворуч

Вентиль 3 1/2" та сифон у комплекті

Акcesуари

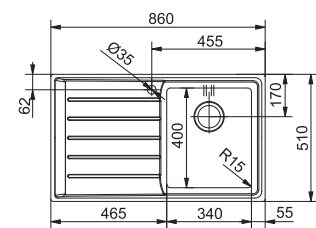

1

112.0047.761  
Обробна дошка  
білий пластик  
340 × 400 × 16 мм



2

112.0049.608  
Решітка  
нержавіюча сталь  
340 × 400 мм

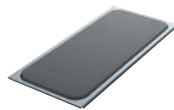

3

112.0199.104  
Набір: обробна дошка  
сірий пластик  
169 × 389 мм  
піддон для сушіння  
нерж. сталь



4

112.0199.112  
Коландер  
нержавіюча сталь  
193 × 413 × 71 мм



5

112.0199.113  
Підставка для бокалів  
сірий пластик  
192 × 413 мм



6

112.0047.832  
Обробна дошка  
білий пластик  
340 × 450 мм



7

112.0047.841  
Кошик  
нержавіюча сталь  
430 × 380 × 160 мм

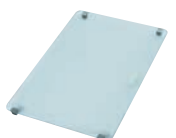

8

112.0066.539  
Обробна дошка пересувна  
надміцне скло  
300 × 460 мм



9

112.0061.922  
Обробна дошка  
білий пластик  
358 × 195 мм

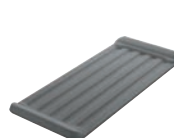

10

112.0199.102  
Обробна дошка  
сірий пластик  
204 × 469 мм

# Мийки з нержавіючої сталі

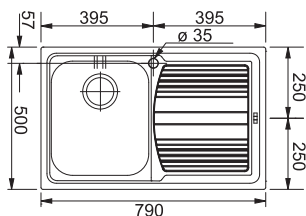

## LLX 611-79 LLL 611-79

Нержавіюча сталь

Ширина шафи **45 см**  
Крило **ліворуч або праворуч**  
Розмір **790 × 500 мм**  
Виріз **770 × 480 мм**  
Чаша **340 × 400 × 205 мм**  
Серія **LOGICA LINE**

**AISI  
304**

Модель

Артикул



**LLX 611-79**  
полірована

101.0381.808  
крило праворуч



**LLX 611-79**  
полірована

101.0381.806  
крило ліворуч



**LLL 611-79**  
декор

101.0381.810  
крило праворуч



**LLL 611-79**  
декор

101.0381.809  
крило ліворуч

Вентиль 3 1/2" та сифон у комплекті

Акcesуари

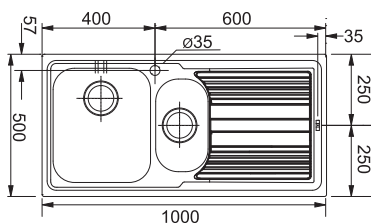

## LLL 651

Нержавіюча сталь

Ширина шафи **60 см**  
Крило **ліворуч або праворуч**  
Розмір **1000 × 500 мм**  
Виріз **980 × 480 мм**  
Чаша **340 × 400 × 205 мм**  
**165 × 306,5 × 155 мм**  
Серія **LOGICA LINE**

**AISI  
304**

Модель

Артикул



**LLL 651**  
декор

101.0381.837  
крило праворуч



**LLL 651**  
декор

101.0381.836  
крило ліворуч

Вентиль 3 1/2" та сифон у комплекті

Акcesуари







## LLX 620-79 LLL 620-79

Нержавіюча сталь

Ширина шафи **80 см**  
Крило **Без крила**  
Розмір **790 × 500 мм**  
Виріз **770 × 480 мм**  
Чаша **340 × 400 × 205 мм**  
**340 × 400 × 205 мм**

Серія **LOGICA LINE**

Модель

Артикул



**LLX 620-79**  
полірована

101.0381.838



**LLL 620-79**  
декор

101.0381.839

Вентиль 3/2" та сифон у комплекті

Акcesуари

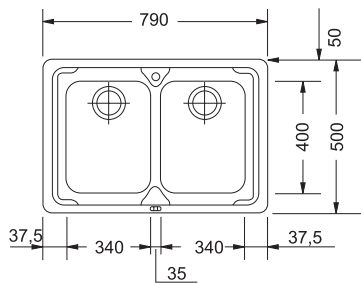

## AISI 304

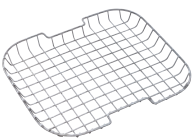

1  
112.0049.608  
Решітка:  
нержавіюча сталь  
340 × 400 мм



2  
112.0047.761  
Обробна дошка  
білий пластик  
340 × 400 × 16 мм



3  
112.0199.112  
Коландер  
нержавіюча сталь  
193 × 413 × 71 мм



4  
112.0199.113  
Підставка для бокалів  
сірий пластик  
192 × 413 мм

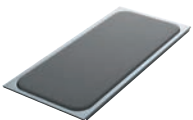

5  
112.0199.104  
Набір: обробна дошка  
сірий пластик  
169 × 389 мм  
піддон для сушіння  
нержавіюча сталь



6  
112.0047.833  
Обробна дошка  
білий пластик  
178 × 320 мм



7  
112.0040.691  
Коландер  
нержавіюча сталь  
165 × 306 × 80 мм

# Мийки з нержавіючої сталі



1  
112.0271.450  
Кошик  
нержавіюча сталь  
340 × 400 × 160 мм



2  
112.0461.942  
Коландер  
нержавіюча сталь  
297 × 187 × 72 мм



3  
112.0460.220  
Адаптер для коландера  
255 × 541 мм



4  
112.0006.138  
Коландер  
нержавіюча сталь, матова  
200 × 264 × 70 мм



5  
112.0008.436  
Обробна дошка  
білий пластик  
200 × 264 × 70mm



**SKX 611-86**  
**SKL 611-86**

Нержавіюча сталь

Ширина шафи **45, 60\* см**  
Крило **Оборотна**  
Розмір **860 × 500 мм**  
Виріз **840 × 480 мм**  
Чаша **340 × 420 × 160 мм**

Серія **SPARK**

\* у випадку монтажу біля стіни  
мінімальна ширина шафки **60 см**

Модель

Артикул



**SKX 611-86**  
полірована

101.0510.064



**SKL 611-86**  
декор

101.0510.065

Вентиль 3½" та сифон у комплекті

Аксессуары

1 2 3

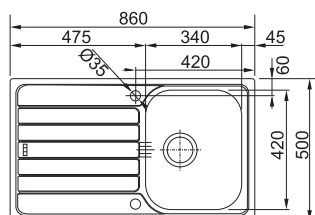

**AISI**  
**304**

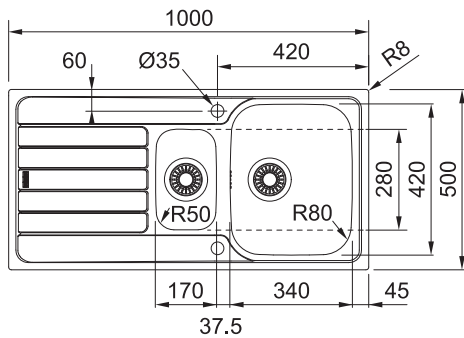

## SKX 651

Нержавіюча сталь  
 Ширина шафи **60 см**  
 (80, якщо монтаж біля стіни)  
 Крило **Оборотна**  
 Розмір **1000 × 500 мм**  
 Виріз **980 × 480 мм**  
 Чаші **340 × 420 × 160 мм**  
**170 × 280 × 80 мм**

Серія **SPARK**

## AISI 304

Модель

Артикул



**SKX 651**  
полірована

101.0510.070

Вентиль 3½" та сифон у комплекті

Акcesуари

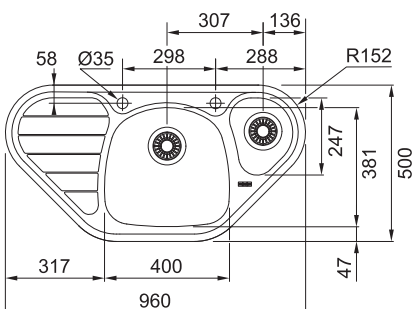
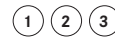

## SKX 651-E SKL 651-E

Нержавіюча сталь  
 Ширина шафи **90-105 см**  
 Крило **Ліворуч**  
 Розмір **960 × 500 мм**  
 Виріз **за шаблоном**  
 Чаші **402 × 383 × 150 мм**  
**191 × 250 × 80 мм**

Серія **SPARK**

## AISI 304

Модель

Артикул



**SKX 651-E**  
полірована

101.0510.141



**SKL 651-E**  
декор

101.0510.150

Вентиль 3½" та сифон у комплекті

Акcesуари



# Мийки з нержавіючої сталі



①  
112.0271.450  
Кошик  
нержавіюча сталь  
340 × 400 × 160 мм



②  
112.0461.942  
Коландер  
нержавіюча сталь  
297 × 187 × 72 мм



③  
112.0460.220  
Адаптер для коландера  
255 × 541 мм

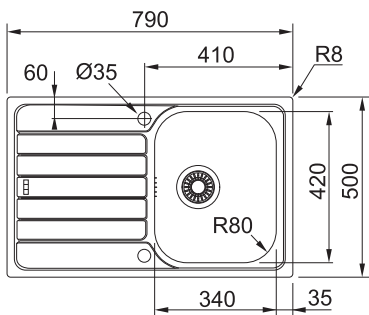

НОВИНКА

### SKX 611-79

Нержавіюча сталь  
 Ширина шафи **45 см**  
 Крило **Оборотна**  
 Розмір **790 × 500 мм**  
 Виріз **770 × 480 мм**  
 Чаша **340 × 420 × 160 мм**

Серія **SPARK**

Модель **SKX 611-79**      Артикул **101.0574.372**



полірована

Вентиль 3½" та сифон у комплекті

Акcesуари



## AISI 304

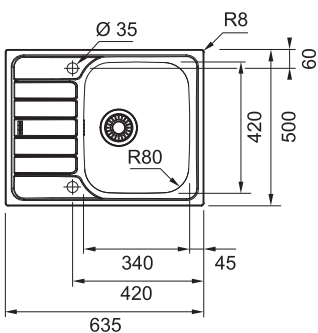

НОВИНКА

### SKX 611-63

Нержавіюча сталь  
 Ширина шафи **45 см**  
 Крило **Оборотна**  
 Розмір **635 × 500 мм**  
 Виріз **615 × 480 мм**  
 Чаша **340 × 420 × 160 мм**

Серія **SPARK**

Модель **SKX 611-63**      Артикул **101.0574.330**



полірована

Вентиль 3½" та сифон у комплекті

Акcesуари



## AISI 304

# Мийки з нержавіючої сталі



①  
112.0285.247  
Обробна дошка  
чорний пластик  
обробка Sanitized  
255 × 428 мм



②  
112.0049.608  
Решітка  
нержавіюча сталь  
340 × 400 мм

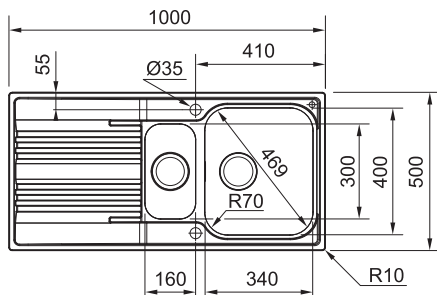
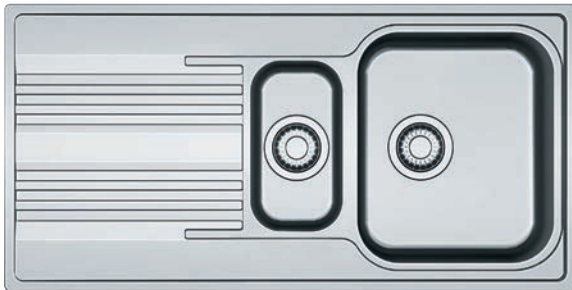

## SRX 651 SRL 651

Нержавіюча сталь



Ширина шафи **60 см**  
(80, якщо монтаж біля стіни)  
Крило **Оборотна**  
Розмір **1000 × 500 мм**  
Виріз **980 × 480 мм**  
Чаша **410 × 400 × 190 мм**  
**160 × 300 × 120 мм**  
Кількість отворів: **2x35 мм**

Серія **SMART**

### AISI 304



Схований перелив

Модель	Артикул
 <b>SRX 651</b> нерж. сталь полірована	101.0368.322
 <b>SRL 651</b> нерж. сталь декор	101.0368.326

Вентиль-ексцентрик 3 1/2" та сифон у комплекті

Акcesуари

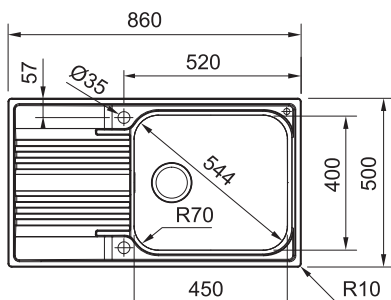

## SRX 611-86 XL SRL 611-86 XL

Нержавіюча сталь



Ширина шафи **60 см**  
Крило **Оборотна**  
Розмір **860 × 500 мм**  
Виріз **840 × 480 мм**  
Чаша **450 × 400 × 190 мм**

Серія **SMART**

### AISI 304



Схований перелив

Модель	Артикул
 <b>SRX 611-86 XL</b> нерж. сталь полірована	101.0456.705
 <b>SRL 611-86 XL</b> нерж. сталь декор	101.0456.706

Вентиль-ексцентрик 3 1/2" та сифон у комплекті

Акcesуари



# Мийки з нержавіючої сталі



## PXL 611-60

Нержавіюча сталь

Ширина шафи **45 см**  
Крило **Оборотна**  
Розмір **615 × 490 мм**  
Виріз **595 × 470 мм**  
Чаша **350 × 410 × 175 мм**  
Серія **POLAR**

Модель

Артикул



**PXL 611-60** 101.0330.655  
декор

Вентиль 3 1/2" та сифон у комплекті

Акcesуари



AISI  
304

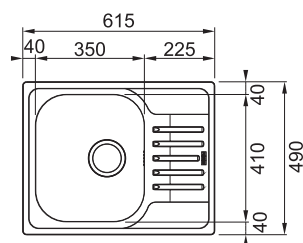

1  
112.0016.486  
Обробна дошка  
білий пластик  
280 × 420 × 15 мм



2  
112.0008.448  
Кошик  
нержавіюча сталь  
295 × 375 × 134 мм



## PXL 611-78

Нержавіюча сталь

Ширина шафи **45 см**  
Крило **Оборотна**  
Розмір **780 × 490 мм**  
Виріз **760 × 470 мм**  
Чаша **350 × 410 × 175 мм**  
Серія **POLAR**

Модель

Артикул



**PXL 611-78** 101.0330.657  
декор

Вентиль 3 1/2" та сифон у комплекті

Акcesуари



AISI  
304

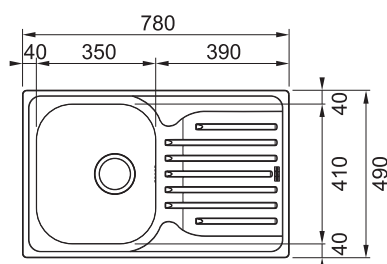



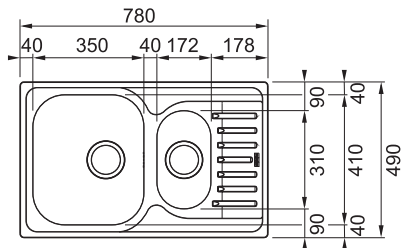

## PXL 651-78

Нержавіюча сталь  
 Ширина шафи **60 см**  
 Крило **Оборотна**  
 Розмір **780 × 490 мм**  
 Виріз **760 × 470 мм**  
 Чаші **350 × 410 × 175 мм**  
**172 × 310 × 105 мм**  
 Серія **POLAR**

## AISI 304

Модель Артикул



**PXL 651-78** 101.0377.282  
 декор

Вентиль 3½" та сифон у комплекті

Акcesуари

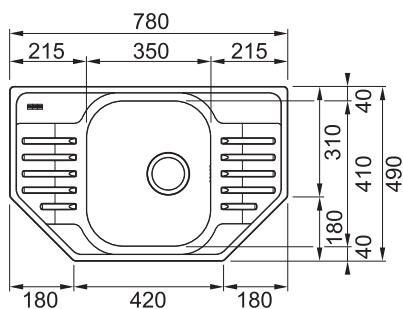

## PXL 612 E

Нержавіюча сталь  
 Ширина шафи **45 см**  
 Кутова шафа від **90 см**  
 Розмір **780 × 490 мм**  
 Виріз **за шаблоном**  
 Чаша **350 × 410 × 175 мм**  
 Серія **POLAR**

## AISI 304

Модель Артикул



**PXL 612 E** 101.0330.658  
 декор

Вентиль 3½" та сифон у комплекті

Акcesуари



# Мийки з нержавіючої сталі



## PMN 611i

Нержавіюча сталь

Ширина шафи **45 см**  
Крило **Оборотна**  
Розмір **770 × 500 мм**  
Виріз **за шаблоном**  
Чаша **Ø 410 × 165 мм**

Серія **PAMIRA**

**AISI  
304**

Модель

Артикул



**PMN 611i**  
матова

101.0255.790



**PML 611i**  
декор

101.0255.793

Вентиль 3½" та сифон у комплекті

Аксессуары

2

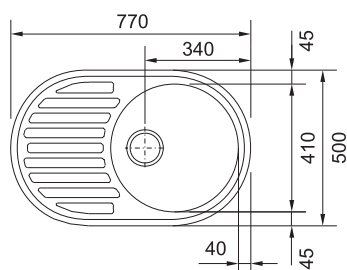

# Pamira Rambla Ronda

86 — 87

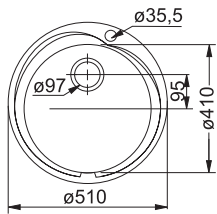

**ROX 610-41**  
**RON 610-41**  
**ROL 610-41**  
**ROL 610-38**

Нержавіюча сталь

Ширина шафи **45 см**  
Крило **Без крила**  
Розмір **Ø 510 мм**  
Виріз **Ø 490 мм**  
Чаша **Ø 410 × 175 мм**

Серія **RAMBLA**

**AISI  
304**

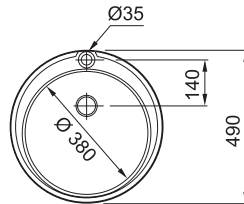

1  
112.0007.662  
Кошик  
нержавіюча сталь  
Ø 360 × 120 мм



2  
112.0008.433  
Обробна дошка  
білий пластик  
Ø 425 × 170 мм

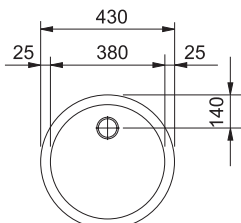

**RAX 610-38**

Нержавіюча сталь

Ширина шафи **45 см**  
Крило **Без крила**  
Розмір **Ø 430 мм**  
Виріз **Ø 414 мм**  
Чаша **Ø 380 × 180 мм**

Серія **RONDA**

**AISI  
304**

Модель	Артикул
<b>ROX 610-41</b> полірована	101.0255.785
<b>RON 610-41</b> матова	101.0255.783
<b>ROL 610-41</b> декор	101.0255.788
<b>ROL 610-38</b> декор	101.0267.707

Вентиль 3½" та сифон у комплекті



Модель	Артикул
<b>RAX 610-38</b> полірована	101.0381.767

Вентиль 3½" та сифон у комплекті

Акcesуари

1

# Мийки з нержавіючої сталі

## Монтажу врівень зі стільницею



1  
112.0030.882  
Килимок Rollmat  
нержавіюча сталь  
420 × 468 × 9 мм



2  
112.0057.850  
Коландер  
нержавіюча сталь  
172 × 412 × 57 мм



3  
112.0188.651  
Сушарка пересувна  
нержавіюча сталь  
430 × 342 × 22 мм



4  
112.0530.071  
Обробна дошка  
пластик  
200 × 440 × 16 мм

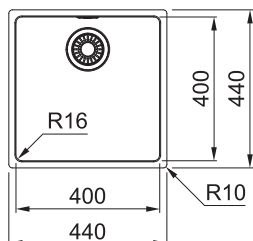
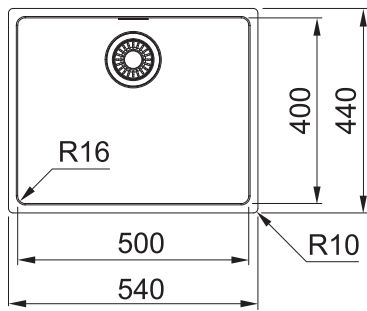

НОВИНКА

## MRX 210-50

Нержавіюча сталь  
 Ширина шафи **60 см**  
 Крило **Без крила**  
 Розмір **540 × 440 мм**  
 Виріз **Згідно інструкції**  
 Чаша **500 × 400 × 180 мм**

Серія **Maris**

AISI  
304



Схований перелив

FAST  
FIX

Модель

Артикул



**MRX 210-50** 127.0543.999  
 матова поліровка

Вентиль 3/2" та сифон у комплекті

Акcesуари



ВИГОТОВЛЕНА В ШВЕЙЦАРІЇ

НОВИНКА

## MRX 210-40

Нержавіюча сталь  
 Ширина шафи **45 см**  
 Крило **Без крила**  
 Розмір **440 × 440 мм**  
 Виріз **Згідно інструкції**  
 Чаша **400 × 400 × 180 мм**

Серія **Maris**

AISI  
304



Схований перелив

FAST  
FIX

Модель

Артикул



**MRX 210-40** 127.0543.997  
 матова поліровка

Вентиль 3/2" та сифон у комплекті

Акcesуари



ВИГОТОВЛЕНА В ШВЕЙЦАРІЇ

# Мийки з нержавіючої сталі

## Монтажу врівень зі стільницею



1  
112.0030.882  
Килимок Rollmat  
нержавіюча сталь  
420 × 468 × 9 мм



2  
112.0057.850  
Коландер  
нержавіюча сталь  
172 × 412 × 57 мм



3  
112.0188.651  
Сушарка пересувна  
нержавіюча сталь  
430 × 342 × 22 мм



4  
112.0520.471  
Обробна дошка  
пластик  
200 × 510 × 16 мм



5  
112.0520.497  
Коландер  
нержавіюча сталь  
181 × 431 × 59 мм

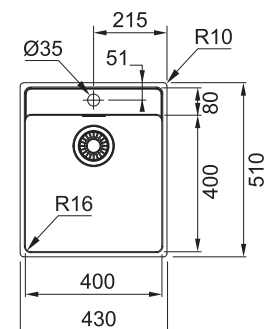
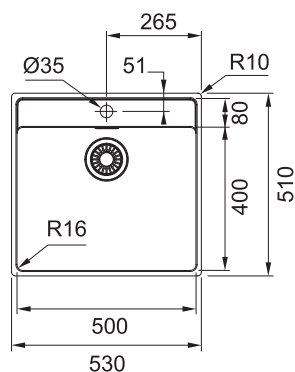

НОВИНКА

## MRX 210-50 TL

Нержавіюча сталь  
 Ширина шафи **60 см**  
 Крило **Без крила**  
 Розмір **530 × 510 мм**  
 Виріз **Згідно інструкції**  
 Чаша **500 × 400 × 180 мм**

Серія **Maris**

AISI  
304



Схований перелив

FAST  
FIX

Модель

Артикул



**MRX 210-50 TL** 127.0544.022  
 матова поліровка

Вентиль 3½" та сифон у комплекті

Акcesуари

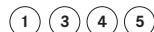

ВИГОТОВЛЕНА В ШВЕЙЦАРІЇ

НОВИНКА

## MRX 210-40 TL

Нержавіюча сталь  
 Ширина шафи **45 см**  
 Крило **Без крила**  
 Розмір **430 × 510 мм**  
 Виріз **Згідно інструкції**  
 Чаша **400 × 400 × 180 мм**

Серія **Maris**

AISI  
304



Схований перелив

FAST  
FIX

Модель

Артикул



**MRX 210-40 TL** 127.0544.021  
 матова поліровка

Вентиль 3½" та сифон у комплекті

Акcesуари

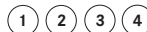

ВИГОТОВЛЕНА В ШВЕЙЦАРІЇ

# Мийки з нержавіючої сталі

## Монтажу під стільницю



1  
112.0030.882  
Килимок Rollmat  
нержавіюча сталь  
420 × 468 × 9 мм



2  
112.0057.850  
Коландер  
нержавіюча сталь  
172 × 412 × 57 мм



3  
112.0188.651  
Сушарка пересувна  
нержавіюча сталь  
430 × 342 × 22 мм



4  
112.0530.071  
Обробна дошка  
пластик  
200 × 440 × 16 мм



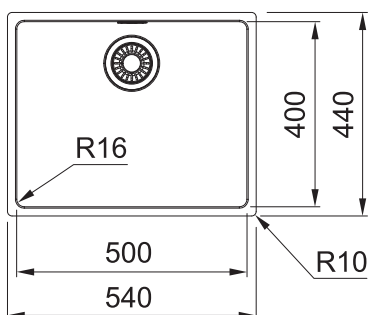

НОВИНКА

### MRX 110-50

Нержавіюча сталь  
 Ширина шафи **60 см**  
 Крило **Без крила**  
 Розмір **540 × 440 мм**  
 Виріз **Згідно інструкції**  
 Чаша **500 × 400 × 180 мм**

Серія **Maris**

AISI  
304



Схований перелив

Модель

Артикул



**MRX 110-50** 122.0543.996  
 матова поліровка

Вентиль 3½" та сифон у комплекті

Акcesуари

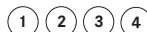

ВИГОТОВЛЕНА В ШВЕЙЦАРІЇ

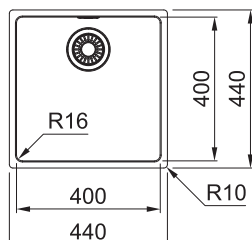

НОВИНКА

### MRX 110-40

Нержавіюча сталь  
 Ширина шафи **45 см**  
 Крило **Без крила**  
 Розмір **440 × 440 мм**  
 Виріз **Згідно інструкції**  
 Чаша **400 × 400 × 180 мм**

Серія **Maris**

AISI  
304



Схований перелив

Модель

Артикул



**MRX 110-40** 122.0543.995  
 матова поліровка

Вентиль 3½" та сифон у комплекті

Акcesуари

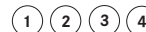

ВИГОТОВЛЕНА В ШВЕЙЦАРІЇ

# Мийки з нержавіючої сталі

## Мийки для монтажу під стільницю



①  
112.0199.112  
Коландер  
нержавіюча сталь  
193 × 413 × 71 мм



②  
112.0199.113  
Підставка для бокалів  
сірий пластик  
192 × 413 мм

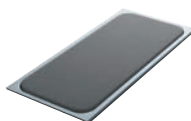

③  
112.0199.104  
Набір: обробна дошка  
сірий пластик  
169 × 389 мм  
піддон для сушіння  
нержавіюча сталь



④  
112.0006.456  
Сифон з гофршлангом

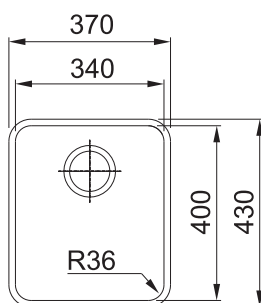

## ANX 110-34

Нержавіюча сталь  
 Ширина шафи **45 см**  
 Крило **Без крила**  
 Розмір **370 × 430 мм**  
 Виріз **за шаблоном**  
 Чаша **340 × 400 × 190 мм**  
 Серія **ATON**

## AISI 304



Схований перелив

Модель

Артикул



**ANX 110-34** 122.0204.647  
 полірована

Вентиль 3 1/2" у комплекті

Акcesуари

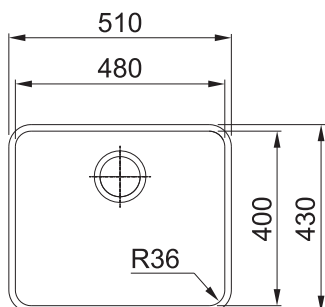
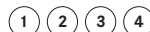

## ANX 110-48

Нержавіюча сталь  
 Ширина шафи **60 см**  
 Крило **Без крила**  
 Розмір **510 × 430 мм**  
 Виріз **за шаблоном**  
 Чаша **480 × 400 × 190 мм**  
 Серія **ATON**

## AISI 304



Схований перелив

Модель

Артикул



**ANX 110-48** 122.0204.649  
 полірована

Вентиль 3 1/2" у комплекті

Акcesуари

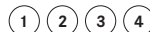

# Мийки з нержавіючої сталі

## Мийки для монтажу під стільницю



1  
112.0047.841  
Кошик  
нержавіюча сталь  
430 × 380 × 160 мм



2  
112.0006.456  
Сифон з гофрошлангом



### GAX 110-30

Нержавіюча сталь  
Ширина шафи **45 см**  
Крило **Без крила**  
Розмір **332 × 372 мм**  
Виріз **за шаблоном**  
Чаша **300 × 340 × 200 мм**  
Серія **GALASSIA**

**AISI  
304**

Модель Артикул



**GAX 110-30** 122.0021.439  
полірована

Вентиль 3/4" у комплекті

Акcesуари

2

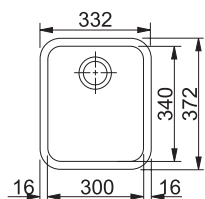

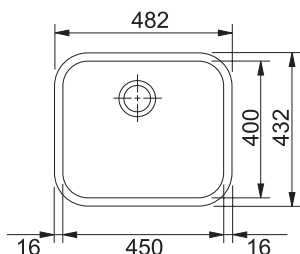

## GAX 110-45

Нержавіюча сталь

Ширина шафи **60 см**

Крило **Без крила**

Розмір **482 × 432 мм**

Виріз **за шаблоном**

Чаша **450 × 400 × 190 мм**

Серія **GALASSIA**

## AISI 304

Модель

Артикул



**GAX 110-45** 122.0021.440  
полірована

Вентиль 3 1/2" у комплекті

Акcesуари

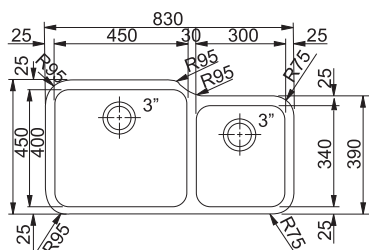

## GAX 120

Нержавіюча сталь

Ширина шафи **90 см**

Крило **Без крила**

Розмір **830 × 450 мм**

Виріз **за шаблоном**

Чаші **450 × 400 × 190 мм**

**300 × 340 × 180 мм**

Серія **GALASSIA**

## AISI 304

Модель

Артикул



**GAX 120** 122.0021.447  
полірована

Вентиль 3 1/2" та сифон у комплекті

Акcesуари



# Мийки з нержавіючої сталі

## Мийки для монтажу під стільницю



### ZOX 120

Нержавіюча сталь

Ширина шафи **80 см**  
Крило **Без крила**  
Розмір **740 × 470 мм**  
Виріз **за шаблоном**  
Чаша **360 × 420 × 195 мм**  
**300 × 340 × 180 мм**

Серія ZODIACO

**AISI  
304**

Модель

Артикул



**ZOX 120**  
полірована

122.0021.451

Вентиль 3 1/2" та сифон у комплекті

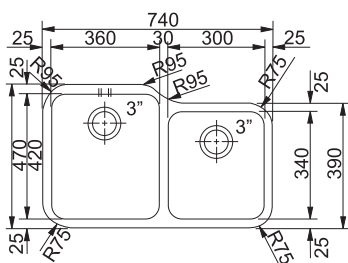

1

112.0006.456  
Сифон з гофрошлангом



### ZOX 110-36

Нержавіюча сталь

Ширина шафи **45 см**  
Крило **Без крила**  
Розмір **392 × 452 мм**  
Виріз **за шаблоном**  
Чаша **360 × 420 × 200 мм**

Серія ZODIACO

**AISI  
304**

Модель

Артикул



**ZOX 110-36**  
полірована

122.0021.441

Вентиль 3 1/2" у комплекті

Акcesуари

1

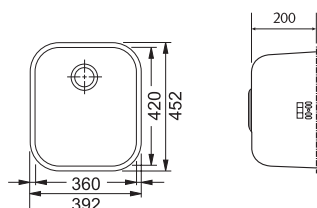

# Zodiaco Rambla

98 — 99

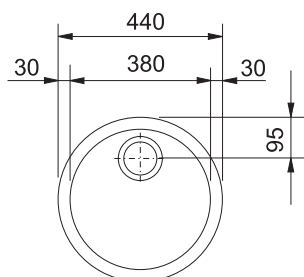

## RBX 110-38

Нержавіюча сталь

Ширина шафи **45 см**

Крило **Без крила**

Розмір **Ø 435 мм**

Виріз **за шаблоном**

Чаша **Ø 375 × 180 мм**

Серія **RAMBLA**

**AISI  
304**

Модель

Артикул



**RBX 110-38** 122.0060.328  
полірована

Вентиль 3½" у комплекті

Акcesуари

①



# Мийки з нержавіючої сталі

## Мийки для монтажу під стільницю



1  
112.0006.456  
Сифон з гофрошлангом



### SVX 110-40

Нержавіюча сталь

Ширина шафи **45 см**

Крило **Без крила**

Розмір **428 × 428 мм**

Виріз **за шаблоном**

Чаша **400 × 400 × 200 мм**

Серія **SAVANNA**

Модель

Артикул



**SVX 110-40** 122.0039.092  
полірована

Вентиль 3½" у комплекті

Акcesуари

1

**AISI  
304**

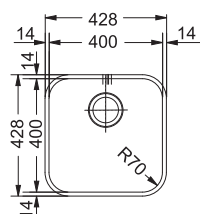



# Savanna Armonia

100 — 101

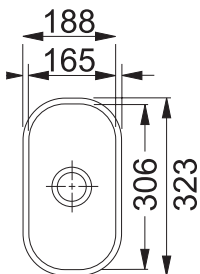

## AMX 110-16

Нержавіюча сталь  
 Ширина шафи **30 см**  
 Крило **Без крила**  
 Розмір **188 × 323 мм**  
 Виріз **за шаблоном**  
 Чаша **165 × 306 × 140 мм**  
 Серія **ARMONIA**

**AISI  
304**

Модель

Артикул



**AMX 110-16**  
полірована

122.0018.093

Вентиль 3½" у комплекті

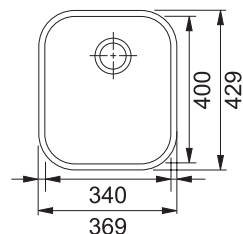

## AMX 110-34

Нержавіюча сталь  
 Ширина шафи **45 см**  
 Крило **Без крила**  
 Розмір **369 × 429 мм**  
 Виріз **за шаблоном**  
 Чаша **340 × 400 × 200 мм**  
 Серія **ARMONIA**

**AISI  
304**

Модель

Артикул



**AMX 110-34**  
полірована

122.0021.444

Вентиль 3½" у комплекті

Акcesуари

①

# Мийки з нержавіючої сталі

## Мийки для монтажу під стільницю



### AMX 120

Нержавіюча сталь  
 Ширина шафи **80 см**  
 Крило **Без крила**  
 Розмір **765 × 450 мм**  
 Виріз **за шаблоном**  
 Чаша **340 × 400 × 190 мм**  
**340 × 400 × 190 мм**  
 Серія **ARMONIA**

Модель

Артикул



**AMX 120**  
полірована

122.0021.446

Вентиль 3½" та сифон у комплекті



**AISI**  
**304**

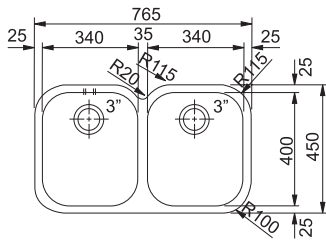

### AMX 160

Нержавіюча сталь  
 Ширина шафи **80 см**  
 Крило **Без крила**  
 Розмір **580 × 450 мм**  
 Виріз **за шаблоном**  
 Чаша **340 × 400 × 190 мм**  
**165 × 306 × 130 мм**  
 Серія **ARMONIA**

Модель

Артикул



**AMX 160**  
полірована

122.0021.448

Вентиль 3½" та сифон у комплекті



**AISI**  
**304**

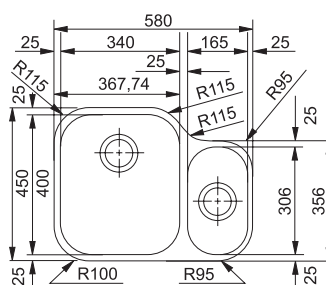



# Акcesуари



Фреза-пробійник  
Ø 35 мм для мийок  
з Фраграніту та  
Fraceram  
112.0473.656



Сифон з гофрошлангом  
112.0006.456



Фреза-пробійник  
Ø 35 мм для мийок  
з нержавіючої сталі  
113.0048.569

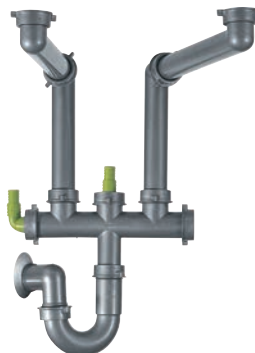

Сифон F/1275 1½» для  
1,5 та двочашевих мийок,  
на різних рівнях  
112.0048.209



Фреза-пробійник  
Ø 19 мм для мийок  
з нержавіючої сталі  
112.0007.611



Сифон F/2 L 1½» для  
двочашевих мийок, на  
одному рівні  
112.0068.244



Стабілізатор для  
змішувача для мийок  
з нержавіючої сталі  
133.0026.896



Вентиль-ексцентрик 3/2" з переливом для мийок з нерж. сталі

112.0073.192



Вентиль-ексцентрик 3/2" з переливом для мийок з фраграніту

112.0158.391



Вентиль-ексцентрик 3/2" Pop-Up з переливом для мийок з нерж. сталі

112.0158.424



Заглушка для отвору під змішувач, хром

112.0253.273



Подовжувач відводу вентиля, пластик

112.0193.038

193 × 413 × 71 мм



# Монтаж гранітних мийок Franke

## ІНСТРУКЦІЯ З МОНТАЖУ МИЙОК З НЕРЖАВІЮЧОЇ СТАЛІ, ЩО МОНТУЮТЬСЯ ВРІВЕНЬ ЗІ СТІЛЬНИЦЮ

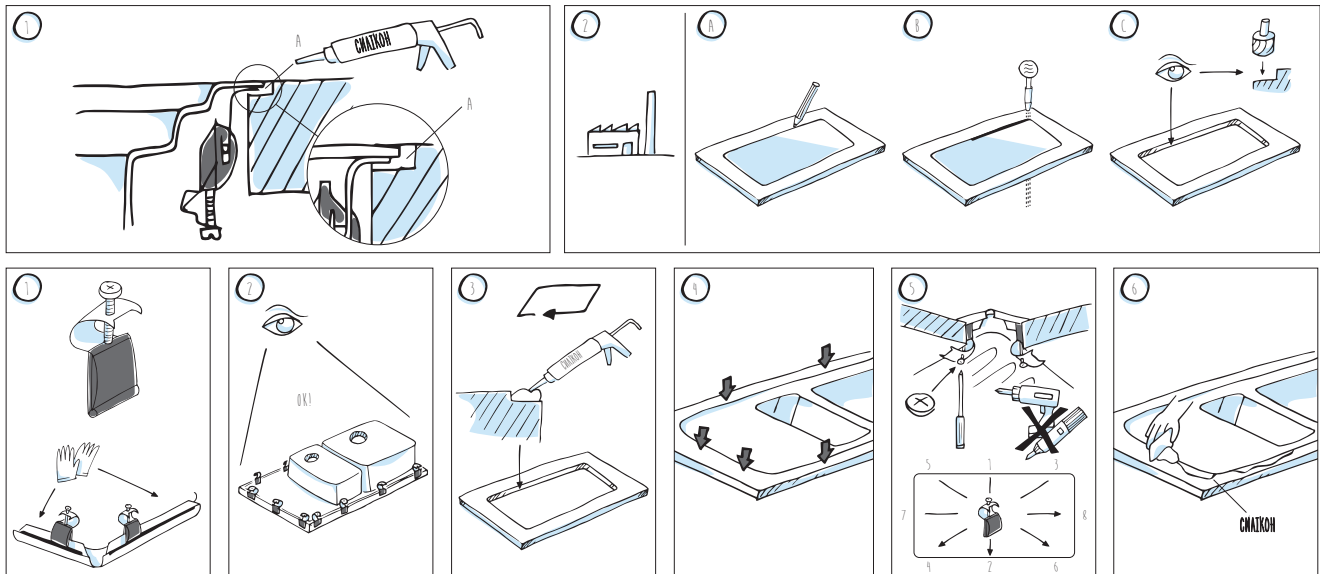

## ІНСТРУКЦІЯ З МОНТАЖУ ВРІЗНИХ МИЙОК З ФРАГРАНІТУ+ ТА ТЕКТОНАЙТУ

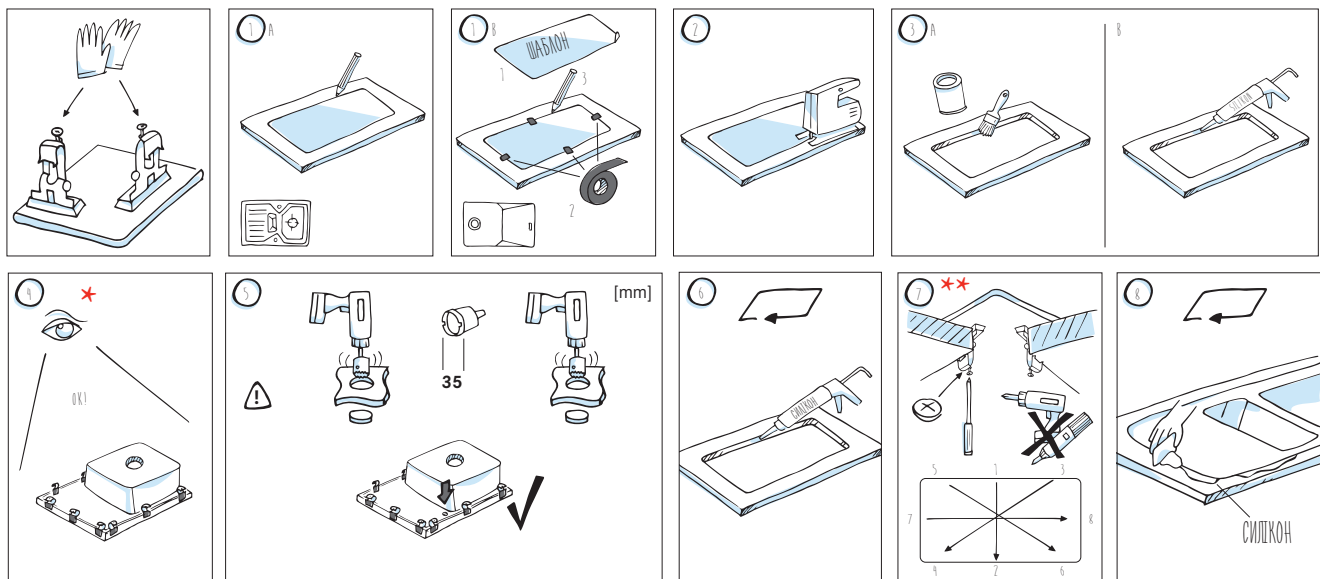

## ІНСТРУКЦІЯ З МОНТАЖУ МИЙОК З НЕРЖАВІЮЧОЇ СТАЛІ ТА ФРАГРАНІТУ+ ЩО МОНТУЮТЬСЯ ПІД СТІЛЬНИЦЮ

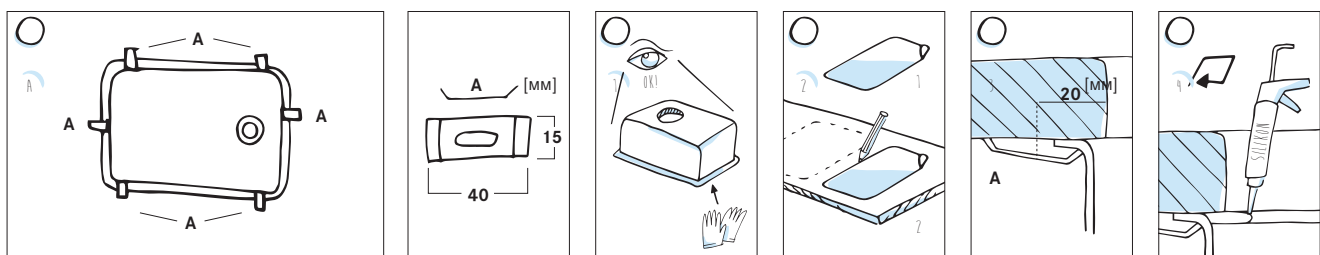

\*

Мийки з Франаніту виготовляються при високих температурах та під високим тиском. Однією із складових технологічного процесу є вивільнення повітря, що з'являється в суміші під час замішування. Повітря, що виводиться з матеріалу залишає сліди на тильній поверхні, що не є недоліком. Також більша частина граніту осідає на лицьовій частині мийки, в результаті акрилова смола більш видима на звороті. Зовнішній вигляд знизу може відрізнятися по кольору, структурі та гладкості від вигляду зверху. Це нормальне явище, котре жодним чином не впливає на довговічність чи інші характеристики виробу.

**ІНСТРУКЦІЯ З МОНТАЖУ ВРІЗНИХ МИЙОК З НЕРЖАВІЮЧОЇ СТАЛІ**

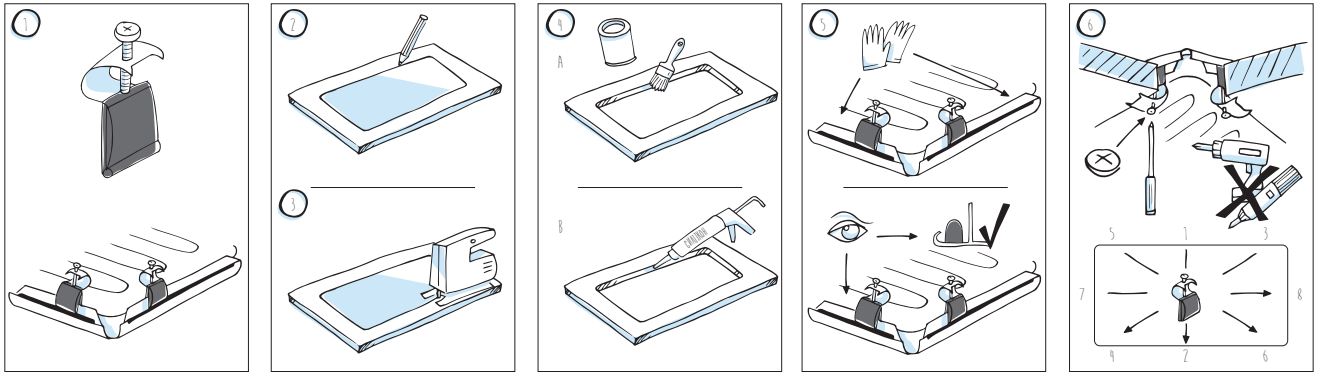

**ІНСТРУКЦІЯ З ДОГЛЯДУ ТА ЧИЩЕННЯ МИЙОК З ФРАГРАНІТУ+**

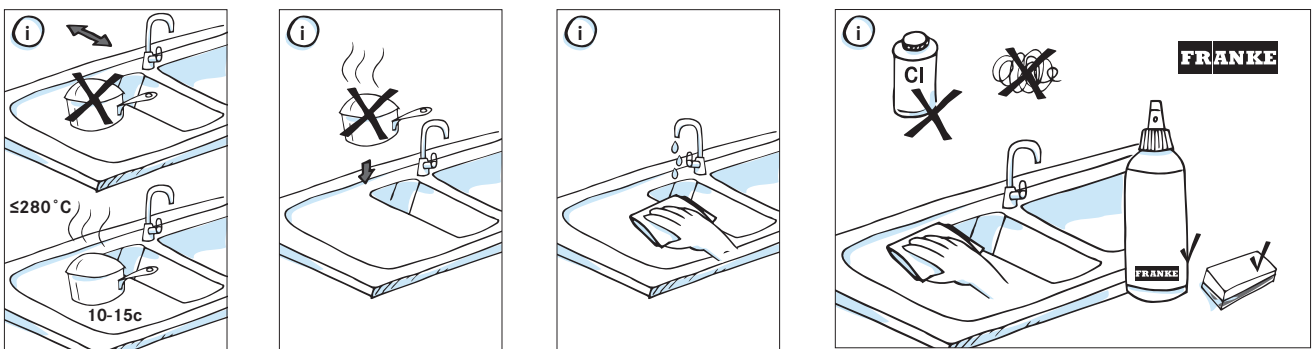

**ІНСТРУКЦІЯ З ДОГЛЯДУ ТА ЧИЩЕННЯ МИЙОК З ТЕКТОНАЙТУ**

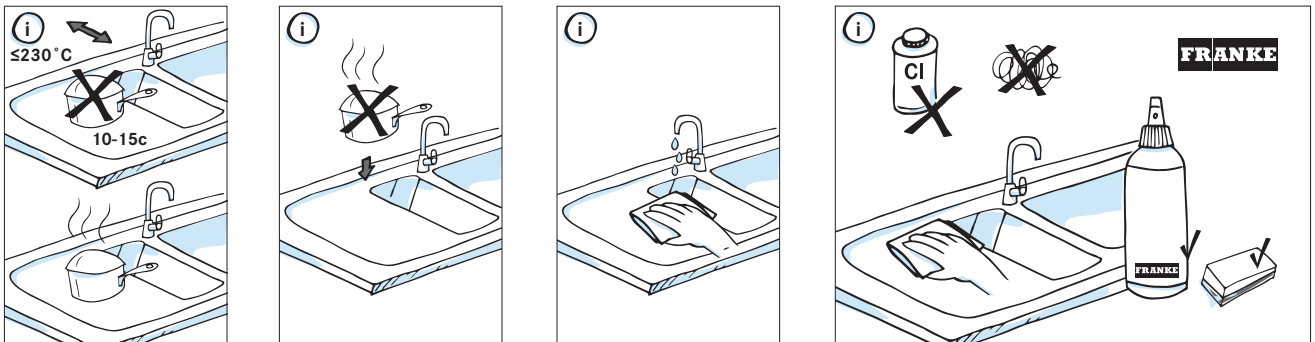

**ІНСТРУКЦІЯ З ДОГЛЯДУ ТА ЧИЩЕННЯ МИЙОК З НЕРЖАВІЮЧОЇ СТАЛІ**

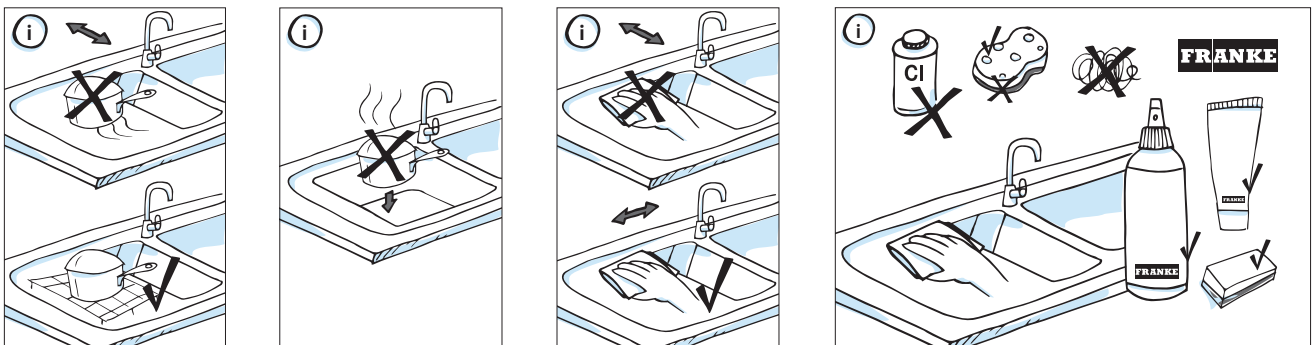

\*\*

Процес виготовлення мийок з Фраграніту передбачає технологічний вигин площини мийки по довгій стороні по відношенню до стільниці до 1%, що не вважається браком. Під час монтажу мийки її необхідно притиснути по центру, притягнути кріпленнями, після цього затягнути бокові кріплення. Оскільки матеріал складається з двох компонентів, котрі мають різний коефіцієнт температурного розширення, даний ефект може посилюватись у холодну пору року. Перед монтажем в цей період мийку необхідно залишити в теплому приміщенні щонайменше на 48 годин.

# Монтажні отвори мийок серії Urban

UBG 611-100

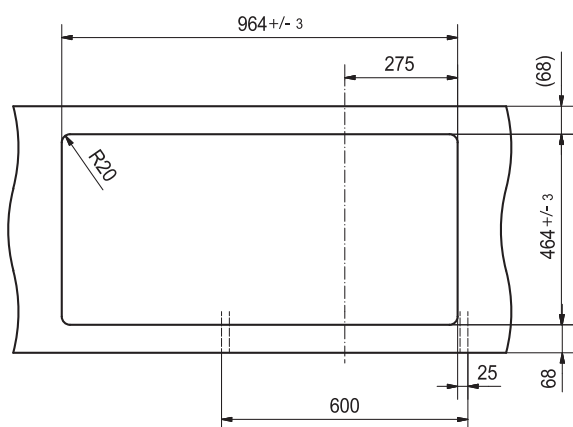

UBG 610-78

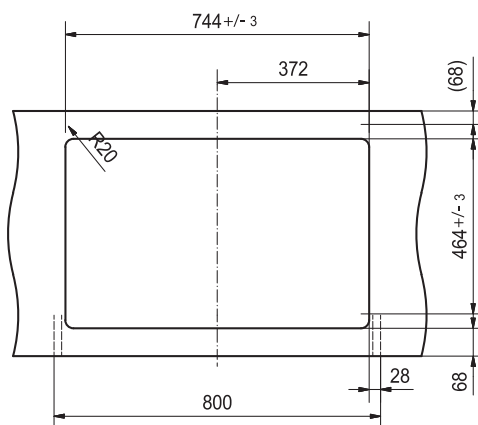

UBG 611-78

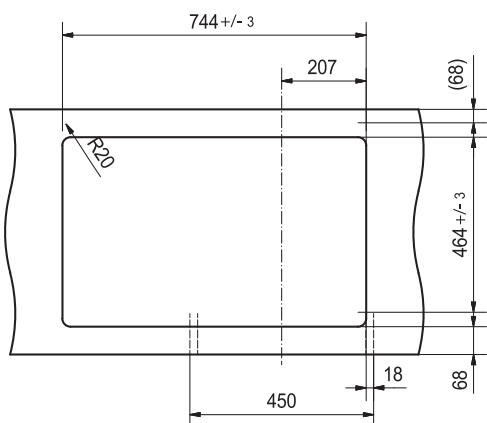

UBG 611-78 XL

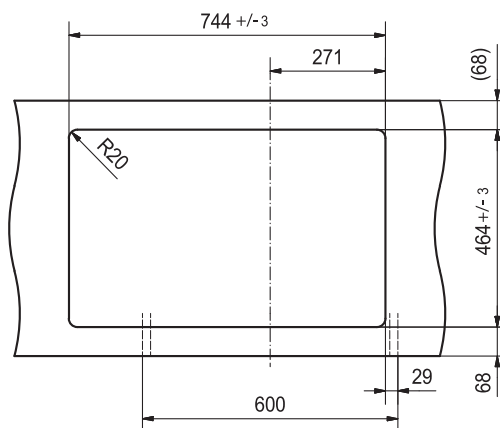



UBG 620-78

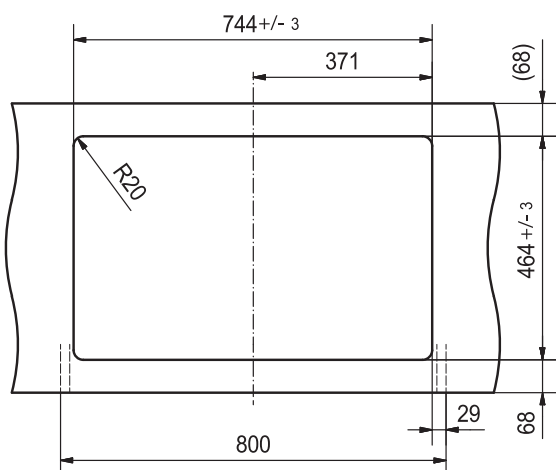

UBG 651-78

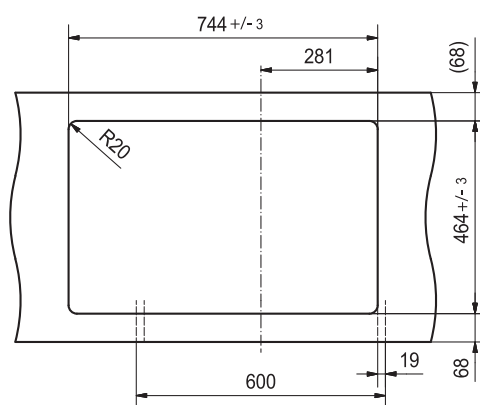

UBG 611-62

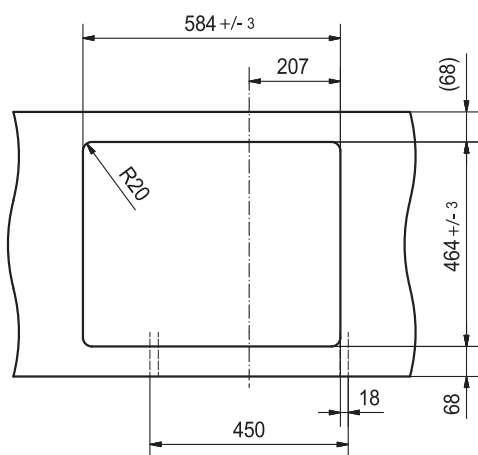

Перегляньте відео з монтажу  
мийки з системою Fast Fix

# Змішувачі



120 ATLAS Neo  
122 126  
FOX PROORION  
124 KUBUS  
126 FOX PRO  
126 JOY COCTAIL  
127 OLD ENGLAND  
128 SMART  
129 FOX  
129 ACTIVE NEO

130 NEPTUNE EVO  
132 ACTIVE PLUS  
135 ANTEO  
135 SPARK  
136 ELEGANCE  
136 GALILEO  
136 PLATINO  
137 POLA  
137 VEGA  
137 SIRIUS

138 NOVARA PLUS  
139 AMBRA  
139 NAREW PLUS  
141 NEPTUNE CLEAR WATER  
141 OLD ENGLAND CLEAR WATER



# Змішувачі





# Змішувачі

## Загальна інформація

За створенням змішувача стоїть тривала та кропітка праця багатьох людей. Ці люди – митці та професіонали. Вони випускники найкращих ВУЗів світу. Вони здобували досвід на найбільших виробничих потужностях світу.





### Все починається з вибору

Вибору сировини, перевірки її якості та безпечності для споживачів та навколишнього світу. Для виготовлення кухонних змішувачів FRANKE використовує лише найчистішу латунь, що відповідає найсуворішим європейським та світовим стандартам. Ми поставили задачу своїм постачальникам, аби вони давали нам латунь із вмістом свинцю, що прямує до нуля. Абсолютного нуля досягнути практично неможливо, але вміст менше 0,1% — це досягнення. На відміну від дешевих змішувачів маловідомих виробників, в котрих вміст свинцю в латуні може досягати до 30%. Часто це збільшує вагу виробу і споживачу це показують як якість.

Змішувачі FRANKE проходять контроль якості відповідно до стандарту ISO 9001

### ЛАТУНЬ

Змішувачі FRANKE характеризуються використанням першокласної сировини. Латунний сплав, що використовується для лиття, ковки та механічних операцій, відповідає встановленим міжнародним нормам, що застосовуються для питної води в домашніх умовах та закладах громадського харчування.

### ГНУЧКІ З'ЄДНАННЯ

Гнучкі шланги, що використовує FRANKE, є абсолютно безпечними відповідно до міжнародних норм застосування матеріалів, що контактують з питною водою. Полімери та метали, що використовуються для їх виготовлення, не руйнуються від води та не псуються від тиску чи температури.

### ВИТРИВАЛІ ТА СУЧАСНІ КЕРАМІЧНІ КАРТРИДЖІ

Серцем змішувача є картридж. Завдяки новітнім картриджам, що є стійкими до миттєвої зміни тиску, змішувачі FRANKE можуть працювати надзвичайно довго.

### СПЕЦІАЛІСТИ УПРАВЛІННЯ ВОДОЮ

Проектанти FRANKE пропонують рішення, котрі роблять щоденне споживання води значно легшим. В асортименті FRANKE є змішувачі з рухомим чи висувним виливом, напівпрофесійні моделі а також змішувачі, що розроблені спеціально для систем фільтрації води.



# Змішувачі

## Функції та характеристики

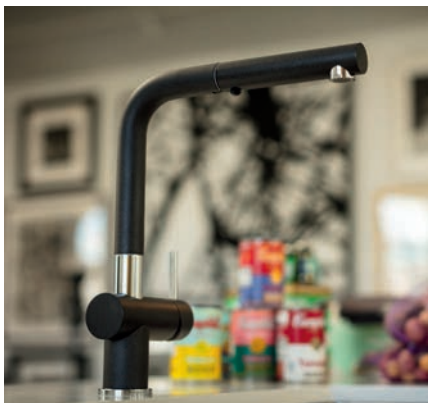

### Комбінація кольору та хрому

Якість поверхні є надзвичайно важливою. Для того, аби гарантувати тривалий термін служби, ми використовуємо найновіші технології гальванізації та лакування. Фарбування відбувається з використанням епоксидних нетоксичних порошкових фарб, котрі мають чудову стійкість до витирання, подряпин, агресивних миючих засобів та УФ променів.



### Висувний вилів із гнучким шлангом

Однією з найбільш функціональних особливостей сучасних змішувачів є наявність виносного шлангу (виліву), що дозволяє значно полегшити більшість задач у кухні. Розмір такого шлангу трохи більший за 1 метр. З його допомогою можна наповнювати водою великі ємкості (відра, вази), які не вміщуються в мийку, або каструлі, що стоять прямо на варильній поверхні.

Також можна ретельніше мити фрукти чи ягоди, або ж саму мийку у важкодоступних місцях. Додатковою зручністю є можливість перемикання між простою струєю та душем.



### Функція душу

За допомогою душу можна значно швидше помити овочі чи фрукти, змити з посуду чи самої мийки легкі забруднення чи залишки їжі. Також під час режиму душу дещо зменшується розхід води та енергії, якщо використовується гаряча вода.



### Аератори

Ця деталь відповідає за комфорт у користуванні змішувачем. Сучасні аератори дозволяють збагатити воду повітрям, завдяки чому зменшується споживання води та потік має чітку форму та не розбризкується. Більшість змішувачів обладнано аераторами всесвітньовідомої швейцарської компанії Neoperl®.



### Картридж

Новий картридж діаметром 28 мм перетворює звичайний змішувач у більш економічний. Цей картридж поєднує в собі елегантність та компактність 25 мм картриджа та міцність та надійність 35 мм. Крім того даний картридж дозволяє економити воду та газ чи електроенергію, якщо використовується гаряча вода, завдяки додатковому проміжному положенню відкриття. Якщо немає необхідності у високому напорі води перемістіть важіль ручки лише наполовину і витрати води зменшаться вдвічі. Це положення можна з легкістю відчувати, відкриваючи та закриваючи важіль.





# Короткий огляд змішувачів FRANKE



**FOX PRO** стор. 126



**JOY COCKTAIL** стор. 126



**ACTIVE NEO DOC** стор. 129



НОВИНКА

**KUBUS PULL OUT SPRAY** стор. 125



НОВИНКА

**ATLAS NEO SPRAY** стор. 121



## Напівпрофесійні змішувачі



НОВИНКА

**ATLAS NEO PULL OUT** стор. 121



НОВИНКА

**ORBIT PULL OUT** стор. 123



НОВИНКА

**SPARK PULL OUT** стор. 135



**SMART PULL OUT SPRAY** стор. 128



**ACTIVE PLUS DOC** стор. 133

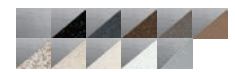

## Змішувачі з витяжним виливом



**SIRIUS** стор. 137



**NETPUNE EVO PULL OUT** стор. 130



НОВИНКА

**SMART PULL OUT SPRAY** стор. 128



**NAREW PLUS** стор. 139



НОВИНКА

**ORBIT** стор. 123



## Змішувачі з витяжним виливом



**ELEGANCE** стор. 136



**GALILEO** стор. 136



**NEPTUNE CLEAR WATER** стор. 141



**ACTIVE PLUS** стор. 133



**AMBRA** стор. 139



## Змішувачі з поворотним виливом



**NETPUNE EVO** стор. 130



**АТЛАС НЕО** стор. 121



**АНТЕА** стор. 135



**POLA** стор. 137



**FOX** стор. 129



Змішувачі з поворотним виливом



**KUBUS** стор. 125



**SMART** стор. 128



**NOVARA PLUS PULL OUT** стор. 137



**NOVARA PLUS** стор. 137

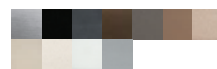

**SPARK** стор. 135



Змішувачі з поворотним виливом



**VEGA** стор. 137



**PLATINO** стор. 136



**OLD ENGLAND** стор. 127



**OLD ENGLAND BICOMAND** стор. 127



**OLD ENGLAND CLEAR WATER** стор. 141



Змішувачі з поворотним виливом



Білий    Сірий камінь    Ваніль    Сахара    Бежевий    Мигдаль    Шоколад    Шторм    Графіт    Онікс



Хром/білий    Хром/сірий камінь    Хром/ваніль    Хром/сахара    Хром/бежевий    Хром/мигдаль    Хром/шоколад    Хром/шторм    Хром/графіт    Хром/онікс



Сатин    Латунь    Золото    Хром

# Змішувачі з нержавіючої сталі



# Atlas Neo Atlas Neo Pull Out Atlas Neo Spray

120 — 121



NEW   $\oplus$  35mm  180°



## ATLAS NEO

- Змішувач з поворотним виливом
- Кут оберту 180°

- Гнучкі шланги для підключення довжиною 600 мм
- Діаметр монтажного отвору  $\varnothing$  35 мм
- Керамічний картридж  $\varnothing$  35 мм
- Максимальна товщина стільниці 50 мм

НОВИНКА

Артикул

-  115.0521.435  
нержавіюча сталь
-  115.0550.424  
індустріальний чорний

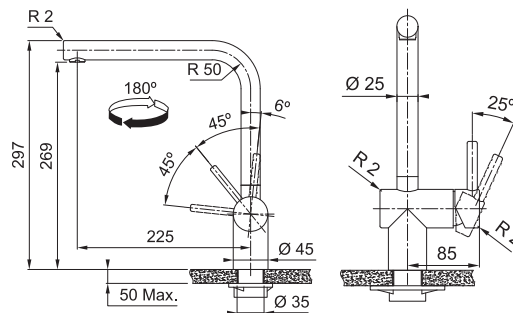

## ATLAS NEO PULL OUT

- Змішувач з поворотним виливом та виносним шлангом
- Кут оберту 180°

- Гнучкі шланги для підключення довжиною 600 мм
- Діаметр монтажного отвору  $\varnothing$  35 мм
- Керамічний картридж  $\varnothing$  35 мм
- Армований виносний гнучкий шланг довжиною 150 см
- Максимальна товщина стільниці 50 мм

НОВИНКА

Артикул

-  115.0521.438  
нержавіюча сталь
-  115.0550.427  
індустріальний чорний

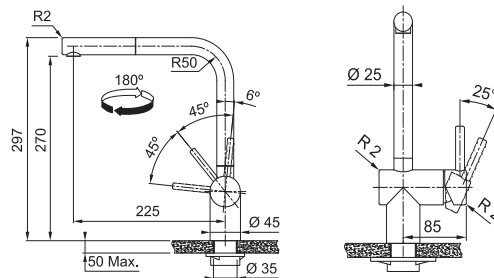

NEW    $\oplus$  35mm  180°

## ATLAS NEO SPRAY

- Змішувач з поворотним виливом та виносним шлангом
- Кут оберту 180°
- Два режими роботи душ/струя

- Гнучкі шланги для підключення довжиною 600 мм
- Діаметр монтажного отвору  $\varnothing$  35 мм
- Керамічний картридж  $\varnothing$  35 мм
- Армований виносний гнучкий шланг довжиною 150 см
- Максимальна товщина стільниці 50 мм

НОВИНКА

Артикул

-  115.0521.441  
нержавіюча сталь

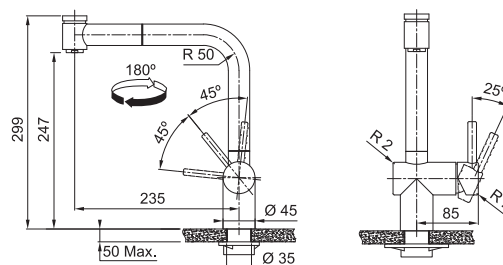

NEW    $\oplus$  35mm  180°

# Змішувачі з нержавіючої сталі



# Orbit

## Orbit Pull Out

122 — 123



NEW  $\oplus$  35mm 360°

### ORBIT

- Змішувач з поворотним виливом
- Кут обертв 360°
- Гнучкі шланги для підключення довжиною 450 мм
- Діаметр монтажного отвору  $\varnothing$  35 мм
- Керамічний картридж  $\varnothing$  35 мм
- Максимальна товщина стільниці 55 мм

НОВИНКА

Артикул

115.0569.290  
нержавіюча сталь

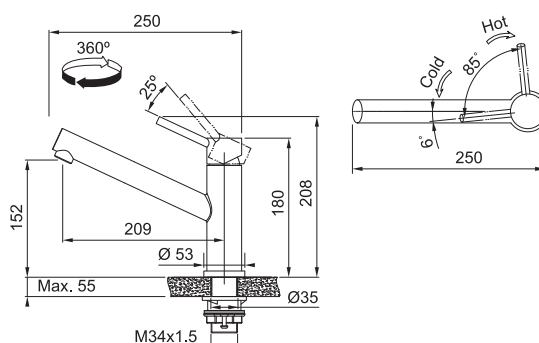

NEW  $\oplus$  35mm 120°

### ORBIT PULL OUT

- Змішувач з поворотним виливом та виносним шлангом
- Кут обертв 120°
- Гнучкі шланги для підключення довжиною 450 мм
- Діаметр монтажного отвору  $\varnothing$  35 мм
- Керамічний картридж  $\varnothing$  35 мм
- Армований виносний гнучкий шланг довжиною 150 см
- Максимальна товщина стільниці 55 мм

НОВИНКА

Артикул

115.0569.461  
нержавіюча сталь

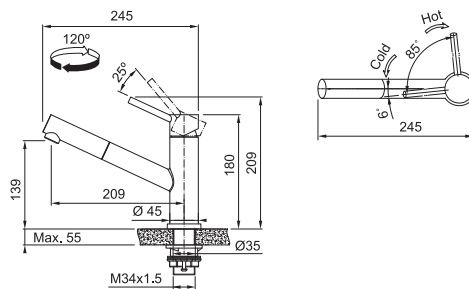

# Змішувачі з нержавіючої сталі





# Kubus

## Kubus Pull Out Spray

124 — 125



NEW 35mm 180°

### KUBUS

- Змішувач з поворотним виливом
- Кут оберту 180°

- Гнучкі шланги для підключення довжиною 600 мм
- Діаметр монтажного отвору Ø 35 мм
- Керамічний картридж Ø 35 мм
- Максимальна товщина стільниці 50 мм
- Максимальний потік води 12,2 л/хв (3 бар)

НОВИНКА

Артикул

115.0529.202  
нержавіюча  
сталь

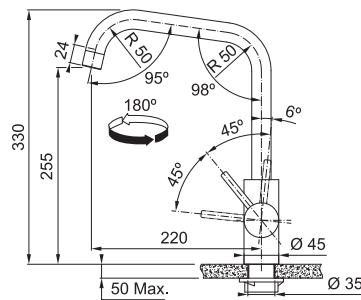

NEW 35mm 180°

### KUBUS PULL OUT SPRAY

- Змішувач з поворотним виливом та виносним шлангом
- Кут оберту 180°
- Два режими роботи душ/струя

- Гнучкі шланги для підключення довжиною 600 мм
- Діаметр монтажного отвору Ø 35 мм
- Керамічний картридж Ø 35 мм
- Армований виносний гнучкий шланг довжиною 180 см
- Максимальна товщина стільниці 55 мм
- Максимальний потік води 7,8 л/хв (3 бар)

НОВИНКА

Артикул

115.0529.207  
нержавіюча  
сталь

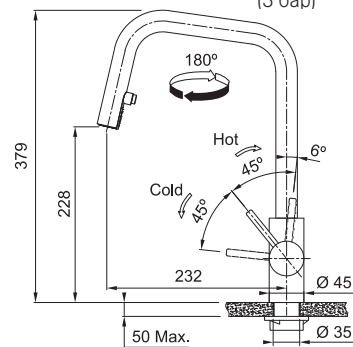

# Змішувачі



NEW 35mm 360°

## FOX PRO

- Напівпрофесійна модель
- Змішувач з одним важелем та гнучким шлангом
- Кут оберту 360°
- Два режими роботи душ/струя
- Гнучкі шланги для підключення довжиною 350 мм
- Діаметр монтажного отвору  $\varnothing$  35 мм
- Керамічний картридж  $\varnothing$  28 мм
- Максимальна товщина стільниці – 60 мм

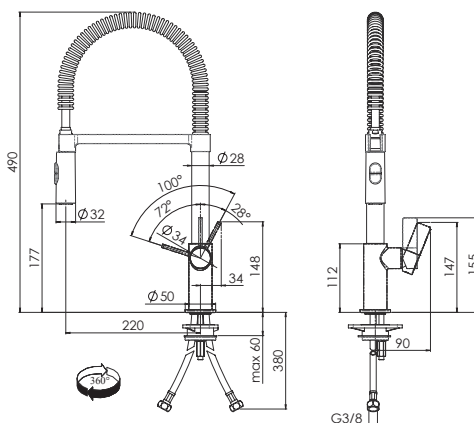

Артикул

115.0486.993  
хром



35mm 360°

## JOY COCKTAIL

- Напівпрофесійна модель
- Змішувач з одним важелем та гнучким шлангом
- Кут оберту 360°
- Два режими роботи душ/струя
- Гнучкі шланги для підключення довжиною 350 мм
- Діаметр монтажного отвору  $\varnothing$  35 мм
- Керамічний картридж  $\varnothing$  35 мм
- Максимальна товщина стільниці – 33 мм

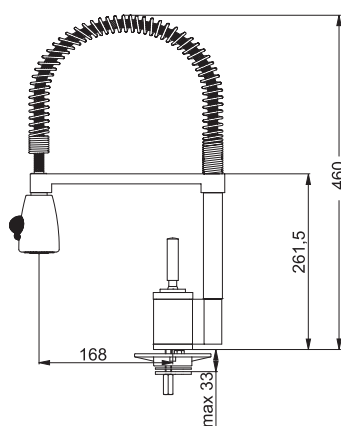

Артикул

115.0029.591  
хром

# Fox Pro Old England

# Joy Coctail

126 — 127

## OLD ENGLAND

- Змішувач з одним важелем
- Кут оберту 360°
- Гнучкі шланги для підключення довжиною 450 мм
- Діаметр монтажного отвору Ø 35 мм
- Керамічний картридж Ø 35 мм

## Артикул

- 115.0028.205 латунь-оптик
- 115.0315.597 золото

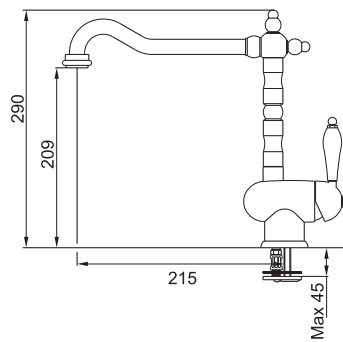

## OLD ENGLAND BICOMAND

- Змішувач з двома важелями
- Кут оберту 360°
- Гнучкі шланги для підключення довжиною 450 мм
- Діаметр монтажного отвору Ø 35 мм
- Керамічний картридж Ø 35 мм

## Артикул

- 115.0028.204 латунь-оптик
- 115.0315.598 золото

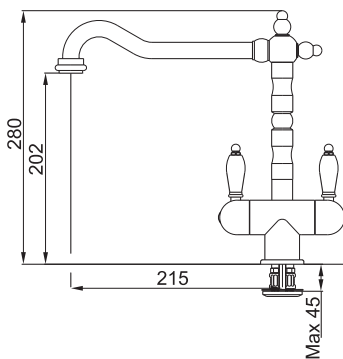

# Змішувачі



## SMART

- Змішувач з одним важелем
- Кут обертв 360°
- Гнучкі шланги для підключення довжиною 600 мм
- Діаметр монтажного отвору Ø 35 мм
- Керамічний картридж Ø 35 мм
- Максимальна товщина стільниці 75 мм

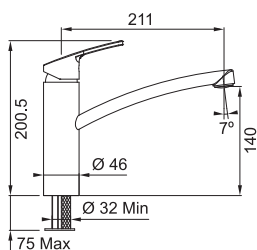

## Артикул

115.0391.460  
хром



## SMART PULL OUT SPRAY

- Змішувач з одним важелем та виносним шлангом
- Кут обертв 110°
- Два режими роботи душ/струя
- Гнучкі шланги для підключення довжиною 550 мм
- Діаметр монтажного отвору Ø 35 мм
- Керамічний картридж Ø 35 мм
- Армований виносний гнучкий шланг довжиною 150 см
- Максимальна товщина стільниці 60 мм

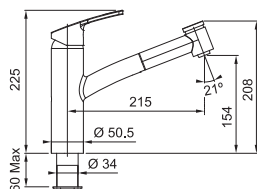

## Артикул

115.0391.482  
хром



## SMART PULL OUT SPRAY

НОВИНКА

- Змішувач з одним важелем та виносним шлангом
- Кут обертв 110°
- Два режими роботи душ/струя
- Гнучкі шланги для підключення довжиною 550 мм
- Діаметр монтажного отвору Ø 35 мм
- Керамічний картридж Ø 35 мм
- Армований виносний гнучкий шланг довжиною 150 см
- Максимальна товщина стільниці 60 мм

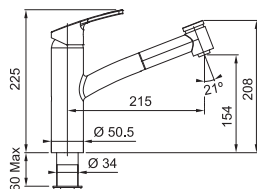

## Артикул

115.0545.423  
нікель оптик/сірий

115.0534.219  
нікель оптик/ретро червоний



# Smart Fox

# Smart Pull Out Active Neo 128 — 129



## FOX

- Змішувач з одним важелем
- Кут обертв 360°
- Гнучкі шланги для підключення довжиною 350 мм
- Діаметр монтажного отвору Ø 35 мм
- Керамічний картридж Ø 35 мм

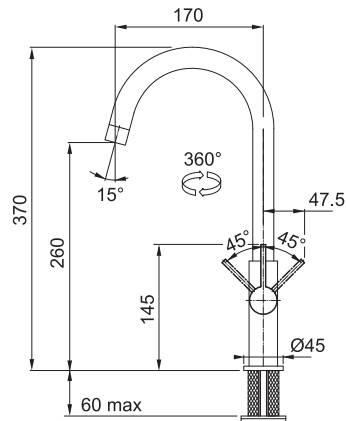

Артикул

115.0250.143  
хром



## ACTIVE NEO DOC

- Змішувач з одним важелем та виносним шлангом
- Кут обертв 360°
- Гнучкі шланги для підключення довжиною 450 мм
- Діаметр монтажного отвору Ø 35 мм
- Керамічний картридж Ø 35 мм
- Армований виносний гнучкий шланг довжиною 200 см

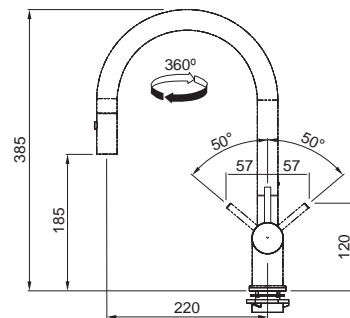

Артикул

115.0373.961  
хром

# Змішувачі



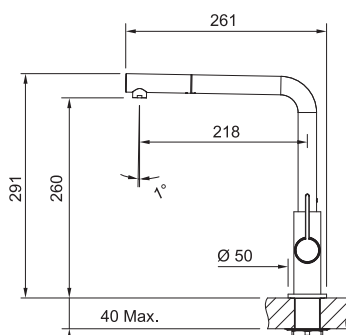

## NETPUNE EVO PULL OUT

- Змішувач з одним важелем та виносним шлангом
- Кут обертв 360°
- Гнучкі шланги для підключення довжиною 410 мм
- Діаметр монтажного отвору  $\varnothing$  35 мм
- Керамічний картридж  $\varnothing$  25 мм
- Армований виносний гнучкий шланг довжиною 200 см
- Максимальна товщина стільниці 40 мм



### Артикул

-  115.0373.943 хром
-  115.0373.945 хром /онікс
-  115.0373.944 хром /білий



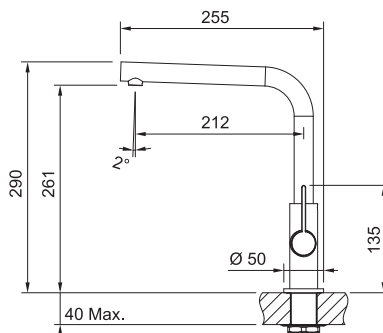

## NETPUNE EVO

- Змішувач з одним важелем
- Кут обертв 360°
- Гнучкі шланги для підключення довжиною 400 мм
- Діаметр монтажного отвору  $\varnothing$  35 мм
- Керамічний картридж  $\varnothing$  25 мм
- Максимальна товщина стільниці 40 мм



### Артикул

-  115.0373.928 хром
-  115.0373.930 хром /онікс
-  115.0373.929 хром /білий

# Netpune Evo

130 — 131



# Змішувачі







## ACTIVE PLUS DOC

- Змішувач з та виносним шлангом
- Кут обертв 360°
- Гнучкі шланги для підключення довжиною 450 мм
- Діаметр монтажного отвору Ø 35 мм
- Керамічний картридж Ø 35 мм
- Армований виносний гнучкий шланг довжиною 170 см

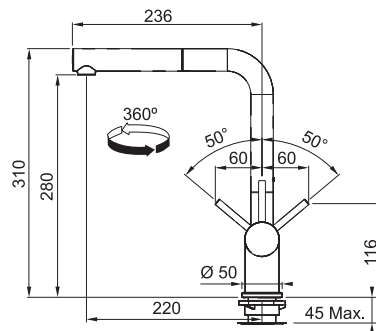

### Артикул

	115.0373.770 хром
	115.0373.901 хром /онікс
	115.0373.890 хром /графіт
	115.0373.887 хром /шоколад
	115.0373.886 хром /шторм
	115.0373.885 хром /мигдаль
	115.0373.884 хром /бежевий
	115.0373.833 хром /сахара
	115.0373.832 хром /ваніль
	115.0373.888 хром /білий
	115.0373.889 хром /сірий камінь

НОВИНКА



## ACTIVE PLUS

- Змішувач з одним важелем
- Кут обертв 360°
- Гнучкі шланги для підключення довжиною 480 мм
- Діаметр монтажного отвору Ø 35 мм
- Керамічний картридж Ø 35 мм

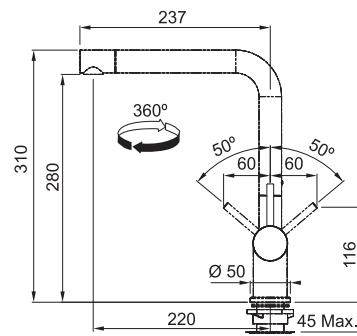

### Артикул

	115.0373.790 хром
	115.0373.821 хром /онікс
	115.0373.820 хром /графіт
	115.0373.816 хром /шоколад
	115.0373.815 хром /шторм
	115.0373.811 хром /мигдаль
	115.0373.809 хром /бежевий
	115.0373.802 хром /сахара
	115.0373.800 хром /ваніль
	115.0373.817 хром /білий
	115.0373.818 хром /сірий камінь

НОВИНКА

# Змішувачі



# Antea Spark Spark Pull Out

134 — 135



## ANTEA

- Змішувач з поворотним виливом
- Кут обертву 360°

## НОВИНКА

- Гнучкі шланги для підключення довжиною 450 мм
- Діаметр монтажного отвору Ø 35 мм
- Керамічний картридж Ø 35 мм
- Максимальна товщина стільниці – 55 мм

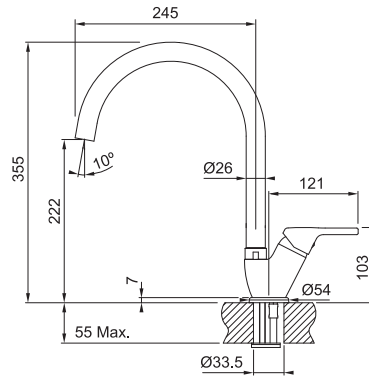

## Артикул

	115.0523.608 хром
	115.0523.627 онікс
	115.0523.624 графіт
	115.0523.620 шоколад
	115.0523.623 сірий камінь
	115.0523.622 бежевий
	115.0523.619 сахара
	115.0523.614 ваніль
	115.0523.617 білий



## SPARK

- Змішувач з поворотним виливом
- Кут обертву 360°

## НОВИНКА

- Гнучкі шланги для підключення довжиною 450 мм
- Діаметр монтажного отвору Ø 35 мм
- Керамічний картридж Ø 35 мм
- Максимальна товщина стільниці – 55 мм

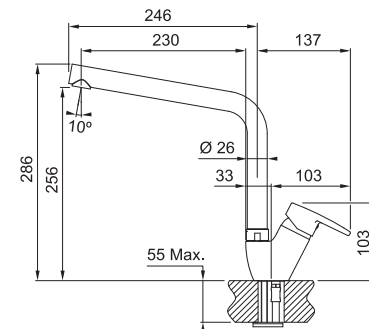

## Артикул

	115.0523.629 хром
--	----------------------



## SPARK PULL OUT

- Змішувач з поворотним виливом та виносним шлангом
- Кут обертву 360°

## НОВИНКА

- Гнучкі шланги для підключення довжиною 450 мм
- Діаметр монтажного отвору Ø 35 мм
- Керамічний картридж Ø 35 мм
- Максимальна товщина стільниці – 55 мм

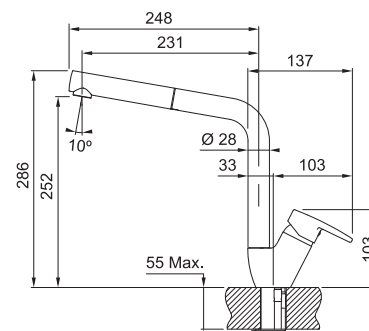

## Артикул

	115.0523.631 хром
--	----------------------

# Змішувачі



## ELEGANCE

- Змішувач з одним важелем
- Кут оберту 360°
- Гнучкі шланги для підключення довжиною 390 мм
- Діаметр монтажного отвору  $\varnothing$  35 мм
- Керамічний картридж  $\varnothing$  28 мм

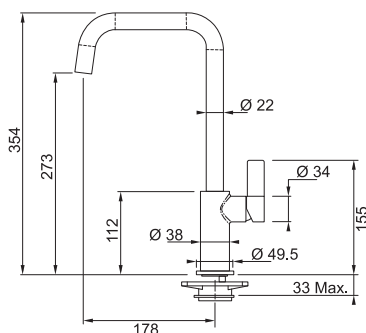

### Артикул

	115.0266.451
	хром
	115.0296.807
	онікс
	115.0296.806
	графіт
	115.0296.809
	шоколад
	115.0314.330
	мигдаль
	115.0296.803
	бежевий
	115.0296.801
	сахара
	115.0296.787
	ваніль
	115.0296.804
	білий



## GALILEO

- Змішувач з одним важелем
- Кут оберту 360°
- Гнучкі шланги для підключення довжиною 400 мм
- Діаметр монтажного отвору  $\varnothing$  35 мм
- Керамічний картридж  $\varnothing$  28 мм

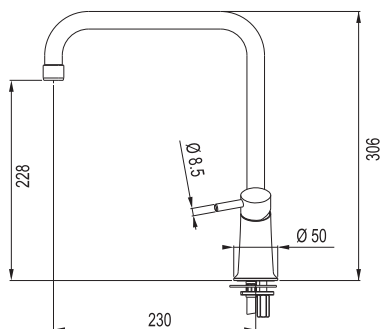

### Артикул

	115.0196.552
	хром
	115.0289.842
	хром /онікс
	115.0289.891
	хром /ваніль
	115.0289.844
	хром /білий



## PLATINO

- Змішувач з одним важелем
- Кут оберту 360°
- Гнучкі шланги для підключення довжиною 350 мм
- Діаметр монтажного отвору  $\varnothing$  35 мм
- Керамічний картридж  $\varnothing$  35 мм

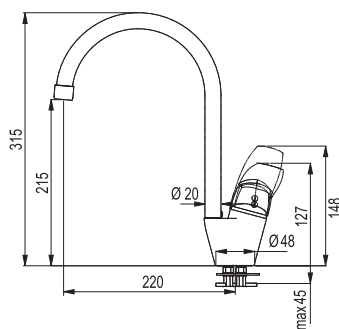

### Артикул

	115.0029.586
	хром
	115.0029.587
	сатин
	115.0289.893
	онікс
	115.0029.589
	графіт
	115.0289.894
	шоколад
	115.0289.900
	мигдаль
	115.0029.588
	бежевий
	115.0289.897
	сахара
	115.0289.898
	ваніль
	115.0289.895
	білий

# Elegance Galileo Platino



# Pola Vega Sirius

136 — 137

## POLA

- Змішувач з одним важелем
- Кут оберту 360°
- Гнучкі шланги для підключення довжиною 300 мм
- Діаметр монтажного отвору Ø 35 мм
- Керамічний картридж Ø 35 мм

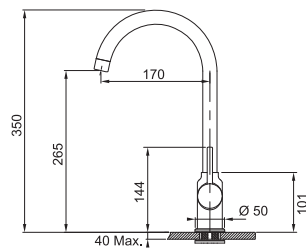

## Артикул

115.0298.097	хром
115.0298.093	онікс
115.0298.094	графіт
115.0328.183	шторм
115.0328.182	мигдаль
115.0298.095	бежевий
115.0298.092	сахара
115.0328.184	ваніль
115.0298.091	білий
115.0332.348	сірий камінь

НОВИНКА

## VEGA

- Змішувач з одним важелем
- Кут оберту 360°
- Гнучкі шланги для підключення довжиною 300 мм
- Діаметр монтажного отвору Ø 35 мм
- Керамічний картридж 40 мм

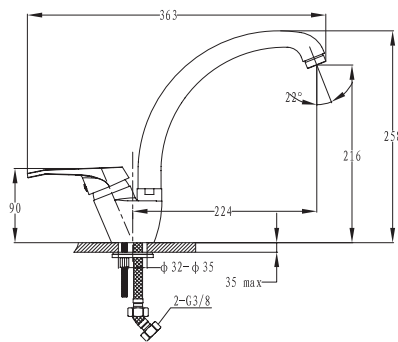

## Артикул

115.0275.365	онікс
115.0275.364	графіт
115.0328.176	шторм
115.0328.175	мигдаль
115.0275.361	бежевий
115.0275.362	сахара
115.0328.177	ваніль
115.0275.366	білий



## SIRIUS

- Змішувач з одним важелем та виносним шлангом
- Кут оберту 360°
- Гнучкі шланги для підключення довжиною 480 мм
- Діаметр монтажного отвору Ø 35 мм
- Керамічний картридж Ø 35 мм

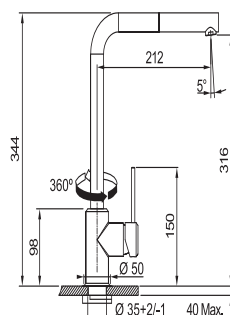

## Артикул

115.0476.760	хром
115.0476.827	хром /онікс
115.0476.823	хром /графіт
115.0476.829	хром /шторм
115.0476.828	хром /мигдаль
115.0476.822	хром /бежевий
115.0476.821	хром /сахара
115.0476.830	хром /ваніль
115.0476.826	хром /білий
115.0476.824	хром /сірий камінь

НОВИНКА



# Змішувачі



NEW 35mm 360°

## NOVARA PLUS

- Змішувач з одним важелем
- Кут оберту 360°
- Гнучкі шланги для підключення довжиною 450 мм
- Діаметр монтажного отвору Ø 35 мм
- Керамічний картридж Ø 35 мм
- Максимальна товщина стільниці - 40 мм

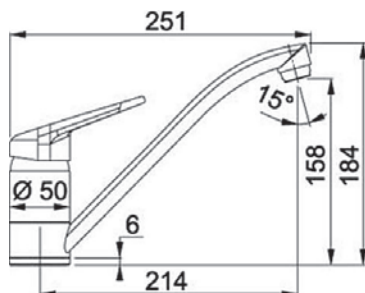

Артикул	
	115.0347.142 хром
	115.0470.661 онікс
	115.0470.660 графіт
	115.0470.657 шоколад
	115.0470.656 шторм
	115.0470.655 мигдаль
	115.0470.654 бежевий
	115.0470.653 сахара
	115.0470.652 ваніль
	115.0470.658 білий
	115.0470.659 сірий камінь

НОВИНКА



NEW 35mm 110°

## NOVARA PLUS PULL OUT

- Змішувач з одним важелем та висувним шлангом
- Кут оберту 110°
- Два режими роботи душ/струя
- Гнучкі шланги для підключення довжиною 450 мм
- Діаметр монтажного отвору Ø 35 мм
- Керамічний картридж Ø 35 мм
- Армований виносний гнучкий шланг довжиною 195 см
- Максимальна товщина стільниці - 40 мм

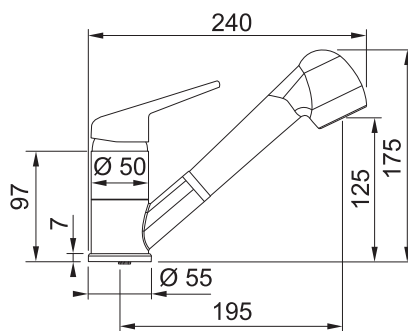

НОВИНКА

Артикул	
	115.0347.111 хром
	115.0470.675 онікс
	115.0470.674 графіт
	115.0470.668 шоколад
	115.0470.667 шторм
	115.0470.666 мигдаль
	115.0470.665 бежевий
	115.0470.663 сахара
	115.0470.662 ваніль
	115.0470.669 білий
	115.0470.670 сірий камінь



# Novara Plus Ambra Narew Plus

138 — 139



## AMBRA

- Змішувач з двома важелями
- Кут оберту 360°
- Гнучкі шланги для підключення довжиною 350 мм
- Діаметр монтажного отвору Ø 35 мм
- Керамічний картридж Ø 35 мм

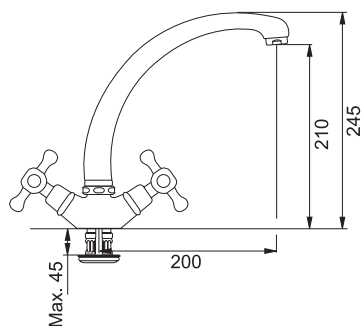

## Артикул

- 115.0027.877 хром
- 115.0027.879 бежевий
- 115.0028.190 латунь



## NAREW PLUS

- Змішувач з одним важелем
- Кут оберту 360°
- Гнучкі шланги для підключення довжиною 350 мм
- Діаметр монтажного отвору Ø 35 мм
- Керамічний картридж Ø 35 мм

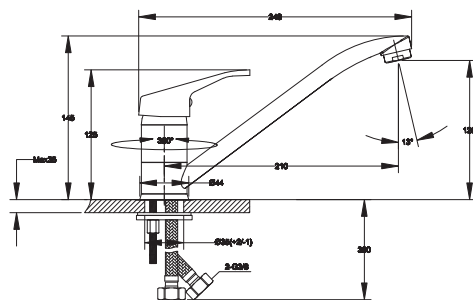

## Артикул

- 115.0352.331 хром



# Змішувачі для фільтрованої води





# Old England Clear Water 140 — 141 Neptune Clear Water



## NEPTUNE CLEAR WATER

- Змішувач з двома важелями: лівий для фільтрованої води, правий для холодної та гарячої
- Кут обертву 360°
- Діаметр монтажного отвору  $\varnothing 35$  мм
- Керамічний дисковий картридж 28 мм
- Можливість підключення фільтру стороннього виробника
- Гнучкі шланги для підключення довжиною 450 мм
- Безшумна робота

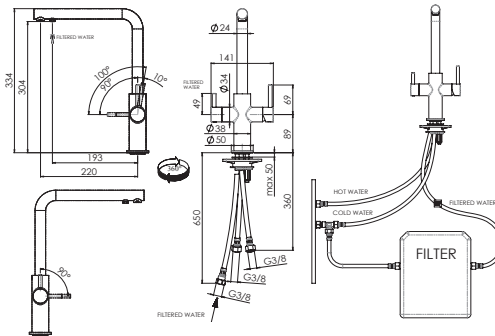

### Артикул

	115.0370.689 хром
	115.0370.694 хром / онікс
	115.0370.696 хром / шоколад
	115.0370.698 хром / мигдаль
	115.0370.708 хром / сахара
	115.0370.709 хром / бежевий
	115.0370.710 хром / ваніль
	115.0370.703 хром / білий

Набір для з'єднання з фільтром входить в комплект



## OLD ENGLAND CLEAR WATER

- Змішувач з двома важелями: лівий для фільтрованої води, правий для холодної та гарячої
- Кут обертву 360°
- Діаметр монтажного отвору  $\varnothing 35$  мм
- Керамічний дисковий картридж
- Можливість підключення фільтру стороннього виробника
- Гнучкі шланги для підключення довжиною 450 мм
- Безшумна робота

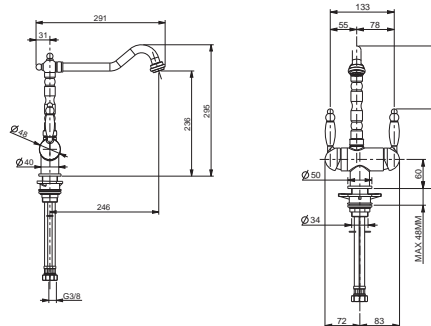

### Артикул

	115.0370.682 хром
	115.0370.684 латунь-оптик
	115.0370.685 золото

Набір для з'єднання з фільтром входить в комплект



# Рішення для кухні





# Дозатори миючих засобів

Важко уявити собі сучасну якісну кухню без ретельно продуманих деталей. Досконалий дизайн – це коли всі елементи гармонічно підібрані і розміщені функціонально і зручно. Часто дизайнери витрачають багато днів для створення саме такої кухні, як потрібно клієнту. І така річ, як пластикова банка з миючим засобом на кухонній мийці чи на стільниці, псує всю цілісність ідеї та зовнішній вигляд.

FRANKE пропонує рішення. Дозатор, по-перше, сховає під стільницю ємкість для миючих засобів, по-друге, доповнить функціональність кухонної мийки, по-третє, розши-

рить дизайнерську ідею, оскільки всі наші дозатори ідеально підходять по кольору та стилю до змішувачів. Крім того, дозатори мають ще й суто практичне значення. Вони дозволяють зменшити витрати миючих засобів на половину завдяки ретельно продуманому механізму дозування.

Дозатори FRANKE – це також і зручність в роботі. Його достатньо вмонтувати, для наповнення ємкості не потрібно кожного разу його знімати. Достатньо, потягнувши вгору корпус, вийняти його і просто залити необхідну кількість засобу в ємкість.



## ВАРІАНТИ ІНСТАЛЯЦІЇ ДОЗАТОРІВ МІЮЧИХ ЗАСОБІВ



Може бути інстальований у куті мийки (отвір 19 мм)



Може бути інстальований у центрі мийки біля змішувача (отвір 19 мм)



Для встановлення на гранітну поверхню розмір отвору має бути 25 мм



Також може бути встановлений у мийку з виробничим отвором 35 мм



**SIRIUS**

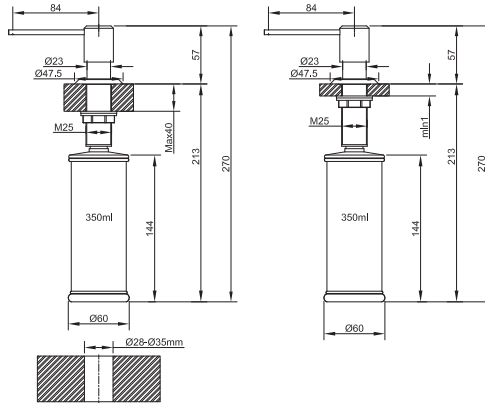

Capacity	Color	Surface	Article
350 мл	[Color swatch]	<b>SIRIUS</b> хром	119.0500.471
350 мл	[Color swatch]	<b>SIRIUS</b> онікс	119.0500.491
350 мл	[Color swatch]	<b>SIRIUS</b> графіт	119.0500.479
350 мл	[Color swatch]	<b>SIRIUS</b> штурм	119.0500.474
350 мл	[Color swatch]	<b>SIRIUS</b> мигдаль	119.0500.473
350 мл	[Color swatch]	<b>SIRIUS</b> бежевий	119.0500.478
350 мл	[Color swatch]	<b>SIRIUS</b> сахара	119.0500.477
350 мл	[Color swatch]	<b>SIRIUS</b> ваніль	119.0500.472
350 мл	[Color swatch]	<b>SIRIUS</b> білий	119.0500.480
350 мл	[Color swatch]	<b>SIRIUS</b> сірий камінь	119.0500.495

НОВИНКА

НОВИНКА



**SDR**

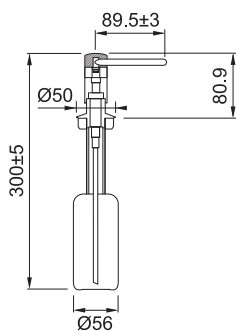

Capacity	Material	Surface	Article
300 мл	нерж. сталь	<b>SDR</b>	119.0155.993
250 мл	хром	<b>SDR</b>	119.0044.833

# Наборы посуды





# Набори посуду



## НАБІР ПОСУДУ

з колекції «A di Alessi for Franke»  
Дизайн Джаспер Моррісон

- 1 ситейник діаметром **16 см** об'єм **1,4 літра**
- 1 каструля діаметром **20 см**, об'єм **5 л**
- 1 каструля діаметром **24 см** об'єм **5,5 л**
- 1 сковорода діаметром **28 см** об'єм **2,8 літра**
- 1 друшляк діаметром **20 см**
- 1 вкладка для приготування пасты **24 см**
- 1 кришка **16 см**
- 1 кришка **20 см**
- 1 кришка **24 см**

Сумісні з індукційними варильними поверхнями

Поверхня

Артикул

**Набір посуду** 112.0500.078  
нерж. сталь



## A di Alessi for Franke

Об'єднання дизайну і сучасних методів обробки для відчуття італійського стилю на кухні.

Саме для цього була народжена ексклюзивна колекція A di Alessi for Franke від знаменитого британського дизайнера Джаспера Моррісона.

Повний набір професійного посуду з нержавіючої сталі сумісний як з газовими, так і індукційними плитами.

Система зручна і проста у використанні.

Підходить для всіх типів плит.

Елементи колекції були розроблені як ідеальне доповнення для тих, хто цінує навіть найменші деталі у мистецтві приготування їжі.







### НАБІР ПОСУДУ

з колекції Make it Wonderful

- 1 сотейник з кришкою діаметром **16 см**
- 1 каструля з кришкою діаметром **20 см**
- 1 каструля з кришкою діаметром **24 см**
- 1 сковорода діаметром **28 см**

Поверхня

Артикул

**Набір посуду** 112.0499.553  
нерж. сталь



# Системи утилізації та сортування сміття



156 Franke Turbo Elite TE-50  
156 Franke Turbo Elite TE-75  
156 Franke Turbo Elite TE-125  
160 Sorter PIVOT  
160 Sorter MINI  
161 Sorter FX  
162 Easysort 600  
162 Easysort 450

150 — 151



# Системи утилізації та сортування сміття





# Подрібнювачі харчових відходів Franke

Ми звикли сортувати більшість речей в своєму житті. Від електронних листів до речей перед пранням. Це зручно і дозволяє нам економити час та зусилля, а часто і гроші.



Для приготування свого наступного кулінарного шедеву ми сортуємо продукти: рибу, м'ясо, овочі, прянощі, тощо. Кожна нотка смаку та аромату доповнює одна одну. Але що робити з залишками цього

букету смаків і ароматів після обробки? Світова практика також рекомендує сортувати відходи за допомогою сортерів та утилізувати не виходячи з дому з допомогою подрібнювачів харчових відходів, або діспоузерів.



## ЩО ТАКЕ ДІСПОУЗЕР?

Подрібнювач харчових відходів або діспоузер Franke – це сучасний кухонний прилад, який пропонує новий спосіб вирішення проблеми накопичення харчових відходів і неприємного запаху від них у кухні. Його встановлюють замість сифона під кухонною мийкою будь-якої моделі зі зливним отвором 90 мм (3 1/2"). Приєднується він з однієї сторони до вентиля, з іншої – до каналізаційного стоку. При цьому під стільницею лишається достатньо вільного місця.

Але що робити з залишками цього букету смаків і ароматів після обробки? Світова практика також рекомендує сортувати відходи за допомогою сортерів та утилізувати не виходячи з дому з допомогою подрібнювачів харчових відходів, або діспоузерів.

## ЯК ПРАЦЮЄ ДІСПОУЗЕР?

Активуючи його простим натисканням кнопки (для Вашої зручності Franke також пропонує набір дистанційного керування) одночасно з потоком холодної води з кухонного змішувача, Ви подрібнюєте органічні залишки до найдрібніших частинок без застосування ножів і лез за 10–15 секунд і змиваєте їх потоком води у каналізаційну систему. При цьому залишки потрапляють на металевий диск, що обертається. Доцентрова сила розтирає їх по стінках камери, на якій закріплені самозагострювальні тертки.

## РІВЕНЬ ШУМУ

Рівень шуму – важливий фактор для Вашого комфорту на кухні. Тому технічні характеристики подрібнювачів харчових відходів Franke такі, що дозволяють їм працювати майже безшумно.

Діспоузер Franke монтується в мийки з вентилям 3 1/2". Якщо мийка з однією чашею, рекомендуємо купити модель без вентиля-ексцентрика, оскільки його вже неможливо буде підключити, а на поверхні мийки залишиться отвір для кнопки-перемикача. Якщо мийка з двома чашами, то під однією з них монтують діспоузер, а в іншій – вентиль-ексцентрик.

**Подрібнювач харчових відходів, усуваючи джерело виникнення бактерій і комах, є найбільш екологічно чистим способом позбавлення від органічних залишків.**



#### ПЕРЕВАГИ ДІСПОЗЕРІВ FRANKE:

- Виключно надійні прилади, на які поширюється гарантія
- При регулярному використанні вони очищуються самостійно
- Повністю електробезпечні, завдяки пневматичному вимикачу
- Мають автоматичну систему захисту від перевантажень і камеру подрібнення з антикорозійним покриттям
- Безпечні, оскільки всі операції виконуються без застосування ножів і лез
- Антибактеріальна обробка камери та елементів подрібнення **Bio Shield**
- Система подрібнення **Torque Master**, що забезпечує швидке подрібнення без необхідності автореверсу
- Зйомний захист від розбризкування для можливості побібноувати крупніші шматки
- Завдяки мотору на постійних магнітах досягається максимальна потужність та швидкість до 2800 об/хв практично відразу після запуску



# Подрібнювачі харчових відходів Franke

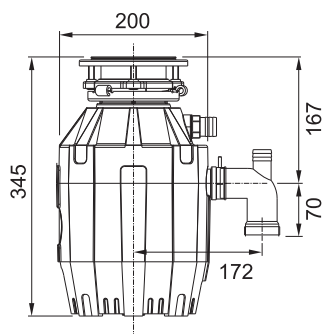

## FRANKE TURBO ELITE TE-50

Артикул

- Двигун потужністю 0,5 к.с., 2600 об./хв.
- Вага 5,93 кг
- Система зниження рівня шуму та вібрації
- Запатентована система подрібнення Torque Master®
- Внутрішні елементи з нержавіючої сталі
- Антибактеріальна обробка Bio Shield®
- Мотор на постійних магнітах з високим крутним моментом
- Професійна система інсталяції з трьома болтами
- Легкість в інсталяції
- Безперервна подача
- Вмонтований пневматичний вимикач

134.0535.229

### Акcesуари

112.0068.557

Набір для з'єднання переливу з подрібнювачем для 1 чаші

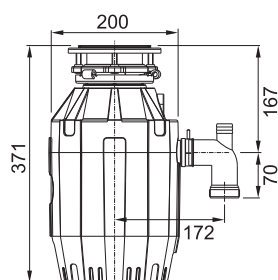

## FRANKE TURBO ELITE TE-75

Артикул

- Двигун потужністю 0,75 к.с., 2700 об./хв.
- Вага 6,8 кг
- Система зниження рівня шуму та вібрації
- Запатентована система подрібнення Torque Master®
- Внутрішні елементи з нержавіючої сталі
- Антибактеріальна обробка Bio Shield®
- Мотор на постійних магнітах з високим крутним моментом
- Професійна система інсталяції з трьома болтами
- Легкість в інсталяції
- Безперервна подача
- Вмонтований пневматичний вимикач

134.0535.241

### Акcesуари

112.0068.557

Набір для з'єднання переливу з подрібнювачем для 1 чаші

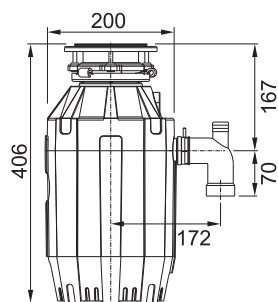

## FRANKE TURBO ELITE TE-125

Артикул

- Двигун потужністю 1,25 к.с., 2800 об./хв.
- Вага 9,22 кг
- Система зниження рівня шуму та вібрації
- Запатентована система подрібнення Torque Master®
- Внутрішні елементи з нержавіючої сталі
- Антибактеріальна обробка Bio Shield®
- Мотор на постійних магнітах з високим крутним моментом
- Професійна система інсталяції з трьома болтами
- Легкість в інсталяції
- Безперервна подача
- Вмонтований пневматичний вимикач

134.0535.242

### Акcesуари

112.0068.557

Набір для з'єднання переливу з подрібнювачем для 1 чаші



- Додатковий фланець для монтажу в мийки товщиною більше 10 мм

Артикул

112.0489.809





Використовуючи подрібнювачі харчових відходів Franke, Ви можете переробити:

- Овочі
- Горіхи
- Ячну шкарлупу
- Хліб
- М'ясо
- Невеликі кістки риби та птиці
- Макарони, рис
- Фрукти та їх кістки

Подрібнювач НЕ МОЖЕ переробити:

- Ананас
- Гарбуз
- Спаржу
- Артишоки
- Панцири молюсків (устриць, мідій тощо)
- Ліки
- Металеві предмети
- Пластик

# Системи утилізації та сортування сміття



## НАВІЩО СОРТУВАТИ СМІТТЯ?

Варто лише озирнутися, і ви відразу побачите навколо себе речі, виготовлені з переробленого сміття: іграшки, паперові гроші, двері, одяг, меблі, кухонна плитка та пакувальні матеріали.

Щодня ми викидаємо сміття – дешеву вторинну сировину, що використовується майже всюди та не вимагає значних витрат. Наприклад, 35 пластикових пляшок буде достатньо для одного флісового светра, а 670 алюмінієвих банок подарують вам новенький велосипед!

Сортування відходів – це не лише економія сімейного бюджету, але й приклад благородної та відповідальної поведінки. Завдяки переробці сміття ми дбаємо про природу шляхом заощадження енергії, зменшення забруднення повітря та скорочення кількості сміття.

Попри усі наявні стереотипи, розділення сміття – це просто, легко та швидко стає звичним. І, що найважливіше, це корисно для всіх.

## ЯК СОРТУВАТИ СМІТТЯ?

Сортування відходів тепер здійснюється кількома простими кроками, не вимагає багато зусиль та, натомість, приносить користь. Усе, що вам потрібно – це мати надійну систему для використання сортерів для сміття.

Дешевий та гігієнічний спосіб розділення відходів базується на поділі сміття на чотири категорії:

1. Папір
2. Метали, пластик і композитні пакувальні матеріали
3. Скло
4. Органічні відходи

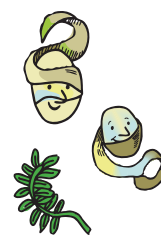

## НОВІ СОРТЕРИ FRANKE SORTER FX

Зібравши увесь досвід попередніх років та побажання виробників кухонь, ми розробили абсолютно нову систему сортування сміття - Sorter FX. Сучасний дизайн, найкращі матеріали, легкість

монтажу та догляду, міцність та надійність - ось основні переваги. І всі вони втілені в новинці. Максимальне навантаження до 40 кг дозволяє встановити масивний фасад.



# Системи утилізації та сортування сміття

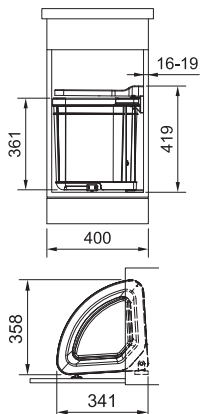

## SORTER PIVOT

- Бічне відкриття
- Виконаний з переробленого пластику
- Монтаж на бічну стінку шафи (праву або ліву)
- Можливий монтаж двох контейнерів на обидві стінки шафи
- Легкий в чищенні
- У випадку монтажу в шафку з мийкою необхідно докупити подовжувач відводу вентиля 112.0193.038
- Ємність **27 л**
- Габаритні розміри **361 × 341 × 358 мм**

Артикул

40 121.0339.484  
чорний пластик

Монтажні елементи, кришка контейнера та затискаюча рамка у комплекті

Акcesуари

1

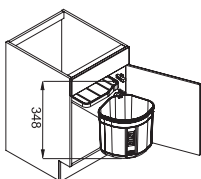

## SORTER MINI

- Бічне відкриття
- Виконаний з переробленого пластику
- Монтаж на бічну стінку шафи (праву або ліву)
- Можливий монтаж двох контейнерів на обидві стінки шафи
- Легкий в чищенні
- У випадку монтажу в шафку з мийкою необхідно докупити подовжувач відводу вентиля 112.0193.038
- Ємність **17,5 л**
- Габаритні розміри **310 × 310 × 384 мм**

Артикул

40 121.0176.518  
чорний пластик

Монтажні елементи, кришка контейнера та затискаюча рамка у комплекті

Акcesуари

1



# Sorter Pivot Sorter Mini Sorter FX

160 — 161



NEW

## SORTER FX 60 26-26

- Фронтальне відкривання
- Максимальне навантаження 40 кг
- Кришка в комплекті
- Легкий в чищенні
- У випадку монтажу в шафку з мийкою необхідно докупити подовжувач відводу вентиля
- Два відра по 26 літрів
- Ширина шафи **60 см**

Модель

**FX 60 26-26**

Артикул

121.0557.764

Акcesуари

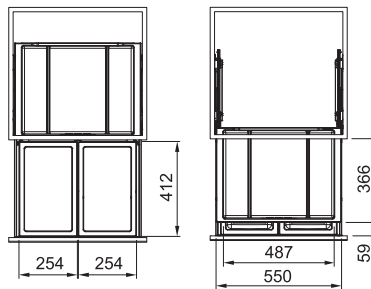
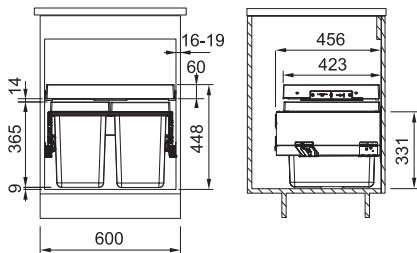

NEW

## SORTER FX 60 26-11-11

- Фронтальне відкривання
- Максимальне навантаження 40 кг
- Кришка в комплекті
- Легкий в чищенні
- У випадку монтажу в шафку з мийкою необхідно докупити подовжувач відводу вентиля
- Одне відро 26 літрів, 2 відра по 11 літрів
- Ширина шафи **60 см**

Модель

**FX 60 26-11-11**

Артикул

121.0557.763

Акcesуари

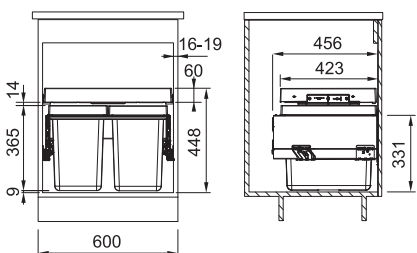

112.0193.038  
Подовжувач відводу вентиля  
пластик  
193×413×71 мм

# Системи утилізації та сортування сміття



14,5 л	7,5 л
	7,5 л

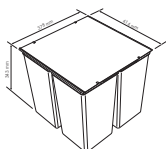

## EASYSORT 450-1-2

- Виконаний з переробленого пластику
- Призначений для монтажу в шафку з висувним фасадом
- Легкий в чищенні
- У випадку монтажу в шафку з мийкою необхідно докупити подовжувач відводу вентиля 112.0193.038
- 2 ємкості по 7,5 л, 1 ємкість по 14,5 л
- Габаритні розміри 378 × 414 × 343 мм

Артикул

45 121.0494.150

Акcesуари

①



14,5 л	14,5 л
--------	--------

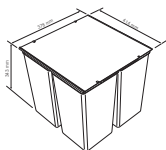

## EASYSORT 450-2-0

- Виконаний з переробленого пластику
- Призначений для монтажу в шафку з висувним фасадом
- Легкий в чищенні
- У випадку монтажу в шафку з мийкою необхідно докупити подовжувач відводу вентиля 112.0193.038
- 2 ємкості по 14,5 л
- Габаритні розміри 378 × 414 × 343 мм

Артикул

45 121.0494.182

Акcesуари

①



14,5 л	7,5 л	14,5 л
	7,5 л	

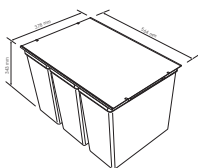

## EASYSORT 600-2-2

- Виконаний з переробленого пластику
- Призначений для монтажу в шафку з висувним фасадом
- Легкий в чищенні
- У випадку монтажу в шафку з мийкою необхідно докупити подовжувач відводу вентиля 112.0193.038
- 2 ємкості по 7,5 л, 2 ємкості по 14,5 л
- Габаритні розміри 378 × 564 × 343 мм

Артикул

60 121.0494.193

Акcesуари

①



14,5 л	14,5 л	14,5 л
--------	--------	--------

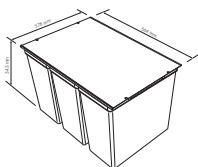

## EASYSORT 600-3-0

- Виконаний з переробленого пластику
- Призначений для монтажу в шафку з висувним фасадом
- Легкий в чищенні
- У випадку монтажу в шафку з мийкою необхідно докупити подовжувач відводу вентиля 112.0193.038
- 3 ємкості по 14,5 л
- Габаритні розміри 378 × 564 × 343 мм

Артикул

60 121.0494.192

Акcesуари

①

# Easysort 600 Easysort 450

162 — 163



# Вбудовані духовки та варильні поверхні











Home sweet Home

DE BETUWE 1954

FRANKE

# SMART



**Ласкаво просимо додому!**

Лінійка SMART — це комплексні кухонні системи, які пропонують оптимальне співвідношення ціни та якості, сучасні технологічні рішення та завжди актуальний дизайн. Ідеально підходять як для молоді, так і для молодих душею людей, які в сучасних умовах шукають надійну якість за справедливою ціною.

Лінійка продукції SMART від Franke — це все, що Ви хочете сьогодні та все, що Вам потрібно завтра.



# SMART

## Огляд продукції



Індукційні поверхні лінійки продукції SMART неймовірно прості в використанні. Вони не тільки привабливі на вигляд, але й енергоефективні, що робить їх цілком безпечними для навколишнього середовища.



Продукція лінійки SMART – це чіткі та прості форми, які є основними ознаками сучасного дизайну. Продукція орієнтована в основному на молоді сім'ї, які включають свою фантазію на повну при проектуванні навіть найменших приміщень.



В усіх кухонних витяжках лінійки SMART використовуються сучасне світлодіодне освітлення, а завдяки їх функціональності пара та запахи просто розчиняються у повітрі.



Мийки SMART відрізняються високою функціональністю завдяки великому об'єму чаш та асортиментом аксесуарів, що допоможуть полегшити обробку продуктів. Змішувачі виготовляються як хромовані так і кольорові. Сучасні комбінації кольорів та форм не залишать байдужими.



Духові шафи оснащені цифровим дисплеєм з сенсорним управлінням, системою легкого знімання внутрішнього скла та програмою Steam Cleaning, що полегшує догляд за внутрішньою камерою. Духовки доступні в різних кольорах, в тому числі в популярному кольорі Мигдаль.









Лінійка SMART нараховує більше двадцяти приладів, об'єднаних спільною філософією дизайну та матеріалів.

Вічне поєднання нержавіючої сталі та скла роблять прилади не тільки надзвичайно якісними і довговічними, а й сучасними та стильними. Палітра кольорів дозволяє встановити серію SMART у будь-яку кухню – від мінімалістичої до сучасної класики.

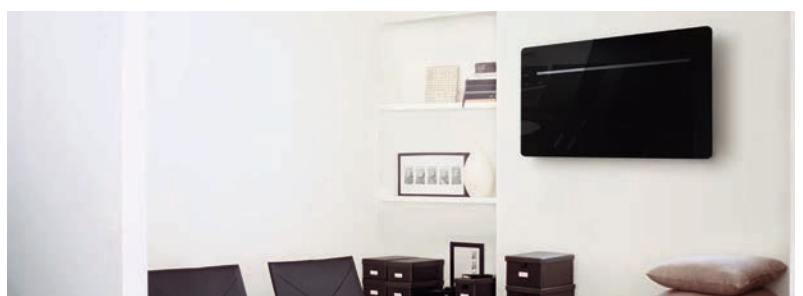

# Функції духовок



## СУЦІЛЬНЕ СКЛО ДВЕРЦЯТ

Для полегшення догляду за духовкою, внутрішнє скло дверцят є суцільним. Відповідно відсутні щілини, в які може забиватися бруд. Крім того, в дверцятах використовується потрійне скло, що запобігає нагріванню. Навіть при високій температурі всередині камери, двері залишаються практично холодними. Дитина чи доросла людина торкнувшись скла не обпечеться. Дверцята духовки є повністю вентилятованими, тому зайве тепло відводиться за допомогою спеціального вентилятора.



## ЛЕГКЕ ЗНІМАННЯ ВНУТРІШНЬОГО СКЛА

Запатентована FRANKE система легкого знімання скла дозволяє зняти та поставити внутрішнє скло духовки практично без зусиль. Дві пластикові кліпси, що утримують скло, повертаються на 180° та відпускають скло. Двері при цьому не закриваються, оскільки кліпси блокують закривання. Це дозволяє помити та просушити всі три скла. Розбирати дверцята, використовуючи сторонні інструменти, більше немає необхідності.

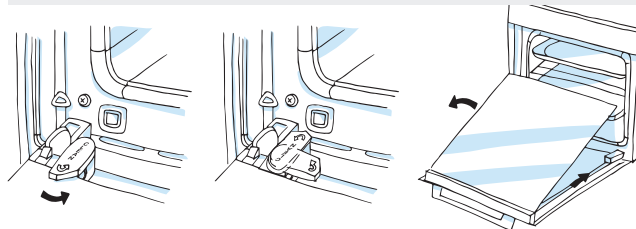



#### ФУНКЦІЯ STEAM CLEANING

Миття духовки часто є складним та забирає багато часу. Нова функція парової очистки Steam Clean дозволяє полегшити миття камери. Достатньо набрати в глибоке деко 0,5 л чистої води, увімкнути програму статичного нагріву та встановити температуру 70°C на 20-30 хвилин. Вода почне випаровуватись і пара пом'якшить забруднення. Після цього за допомогою ганчірки та миючого засобу прибрати бруд буде значно простіше.

Щоб користуватись цією функцією було простіше, на панелі управління є позначки. Ставимо кожну ручку навпроти вказівника і очищення працює.

Просто як 1 - 2 - 3.



#### ЕЛЕКТРОННИЙ ЧИ МЕХАНІЧНИЙ ТАЙМЕР

Використання таймера під час випікання страв у духовці є не тільки зручністю, а і засобом економії електроенергії. Для того, щоб страва готувалась саме стільки часу, скільки необхідно, рекомендуємо використовувати таймер. Це гарантує відмінні результати та запобігає зайвому розходу енергії. В залежності від вподобань, FRANKE пропонує три типи таймерів. Механічний – найпростіший. Дозволяє встановити час поворотом ручки, після того як час сплине, дзвінок подасть сигнал. Електромеханічний – це таймер, стилізований під аналоговий годинник. Показує поточний час, дозволяє запрограмувати час початку та закінчення приготування. Електронний таймер показує час за допомогою цифрового дисплея та дозволяє запрограмувати духовку на відкладене вмкнення.

# Функції індукційних плит

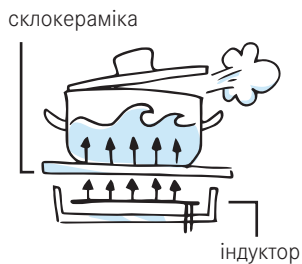

## ПРИНЦИП ДІЇ ІНДУКЦІЇ

Індукційна поверхня працює використовуючи енергію електромагнітних хвиль. Котушка, що знаходиться під склом, генерує магнітне поле високої частоти, котре взаємодіє з посудом нагріваючи при цьому дно. Для готування на такій плиті підходить лише посуд зі спеціальним дном. В такому посуді під дією електромагнітних хвиль генерується тепло. Даний тип нагріву є найбільш ефективним на сьогоднішній день та дозволяє нагрівати посуд за лічені секунди. При цьому практично відсутні втрати енергії.

## ЯКИЙ ПОСУД ПІДХОДИТЬ ДЛЯ ІНДУКЦІЙНИХ ПЛИТ

Найкращий посуд для індукції - це посуд з плоским феромагнітним дном. Воно повинно бути достатньо товстим (5-10 мм) і найкраще, якщо складається з декількох шарів (3-6 шарів). Завдяки цьому використовується вся енергія електромагнітних хвиль, що не розповсюджуються на відстані більше 10 мм, та не деформується посуд.

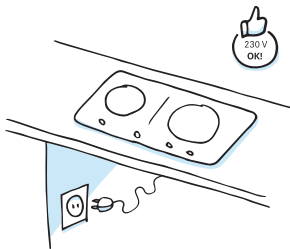

## РЕГУЛЮВАННЯ МАКСИМАЛЬНОЇ ПОТУЖНОСТІ

Індукційні плити FRANKE серії SMART обладнані системою обмеження максимальної потужності. Після першого вмикання плити, потужність можна обмежити до 2,8 кВт. Таким чином прилад може працювати в умовах, де споживання струму обмежене.

## УПРАВЛІННЯ TOUCH CONTROL

Сенсорне управління дозволяє легко та зручно керувати потужністю конфорок та змінювати налаштування плити чи таймеру. Оскільки поверхня є абсолютно плоскою, миття та догляд стає надзвичайно легким. Для безпеки, сенсорну зону управління можна заблокувати.

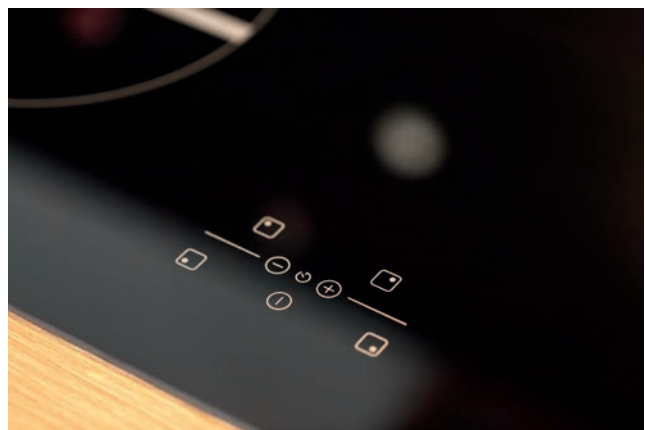

## БЕЗПЕКА

Індукційні плити FRANKE обладнані великою кількістю систем безпеки та комфорту. Обмеження температури до 300°C, вказівник роботи полів, блокування від дітей, таймер, тощо. Якщо плита не розпізнає посуд, вона вимкнеться автоматично. Також індикатор покаже гарячі зони нарізу, щоб уникнути опіків.



# Серія вбудованих приладів SMART



## SMART PLUS

Багатофункціональна духова шафа  
**8+2** функцій

Електронний пристрій програмування початку та закінчення приготування  
Сенсорне управління електронним таймером

Колір цифр дисплею – червоний  
Функція блокування таймеру від дітей  
Тангенціальна охолоджувальна вентиляція

Дверцята з потрійним склом з тепло-відбиваючим шаром

1 внутрішня лампа підсвітки

2 листи + 1 решітка

Покриття листів та внутрішньої поверхні шафи емаль легкої очистки

Хромовані направляючі

Програма очищення камери за допомогою води Steam Clean

Клас споживання електроенергії **A**

Внутрішній об'єм **66 літрів**

Потужність підключення **2850 Вт**

Модель

**SMP 86 M XS/F**  
Нерж. сталь / чорний

Артикул

116.0541.717

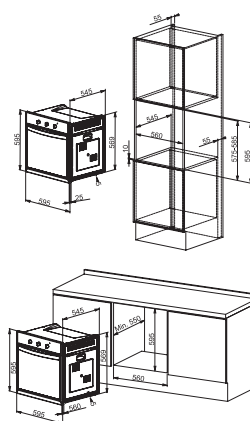

## SMART PLUS

Багатофункціональна духова шафа  
**6+1** функцій

Електронний пристрій програмування початку та закінчення приготування  
Сенсорне управління електронним таймером

Колір цифр дисплею – червоний  
Функція блокування таймеру від дітей  
Тангенціальна охолоджувальна вентиляція

Дверцята з потрійним склом з тепло-відбиваючим шаром

1 внутрішня лампа підсвітки

2 листи + 1 решітка

Покриття листів та внутрішньої поверхні шафи емаль легкої очистки

Хромовані направляючі

Програма очищення камери за допомогою води Steam Clean

Клас споживання електроенергії **A**

Внутрішній об'єм **66 літрів**

Потужність підключення **2300 Вт**

Модель

**SMP 66 M XS/F**  
Нерж. сталь / чорний

Артикул

116.0541.716

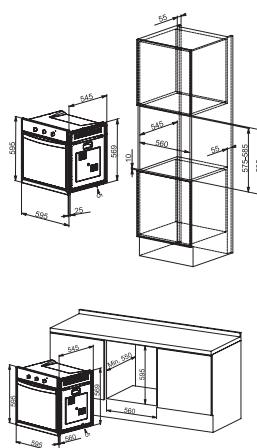

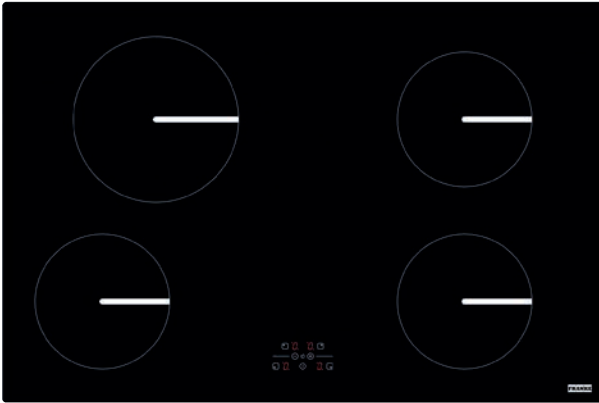

**SMART**

Функція Booster для трьох полів нагріву  
 Управління Touch Control з червоною індикацією  
 Індикатор залишкового тепла  
 Захист від перегріву  
 Функція блокування від дітей  
 Регулювання максимальної споживаної потужності Power Limitation  
**(2,80-3,50-6,75 кВт)**  
 Можливість під'єднання до **230 В**

Потужність полів нагріву  
**1** індукційне поле  $\varnothing 175$  мм **1,20 / 1,4 кВт**  
**1** індукційне поле  $\varnothing 175$  мм **1,40 / 2,0 кВт**  
**1** індукційне поле  $\varnothing 175$  мм **1,40 кВт**  
**1** індукційне поле  $\varnothing 215$  мм **2,3 / 3,0 кВт**  
 Загальна приєднувальна потужність **7,1 кВт**

Розміри  
 габаритні розміри **780×520 мм**  
 Розміри вирізу **750×490 мм**

Модель

**FHSM 804 4I**  
 Чорне скло

Артикул

108.0492.717

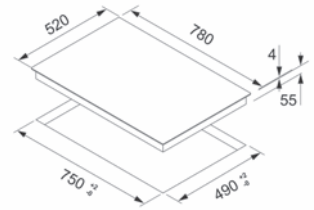

**SMART**

Функція Booster для двох полів нагріву  
 Управління Touch Control з червоною індикацією  
 Індикатор залишкового тепла  
 Захист від перегріву  
 Функція блокування від дітей  
 Регулювання максимальної споживаної потужності Power Limitation  
**(2,80-3,50-6,7 кВт)**  
 Можливість під'єднання до **230 В**

Потужність полів нагріву  
**1** індукційне поле  $\varnothing 175$  мм **1,4 кВт**  
**1** індукційне поле  $\varnothing 175$  мм **1,40 / 2,0 кВт**  
**1** індукційне поле  $\varnothing 265$  мм **2,30 / 3,0 кВт**  
 Загальна приєднувальна потужність **6,7 кВт**

Розміри  
 габаритні розміри **780×400 мм**  
 Розміри вирізу **760×380 мм**

Модель

**FHSM 803 3I BK**  
 Чорне скло

Артикул

108.0492.718

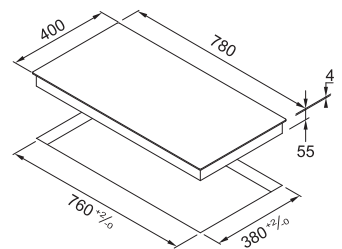

# Серія вбудованих приладів SMART



## SMART PLUS

Багатофункціональна духовка шафа  
**6+1** функцій  
 Механічний таймер із звуковим сигналом  
 Тангенціальна охолоджувальна вентиляція  
 Дверцята з потрійним склом з тепло-відбиваючим шаром  
 1 внутрішня лампа підсвітки  
 2 листи + 1 решітка  
 Покриття листів та внутрішньої поверхні шафи емаль легкої очистки  
 Хромовані направляючі  
 Програма очищення камери за допомогою води Steam Clean  
 Клас споживання електроенергії **A**  
 Внутрішній об'єм **66 літрів**  
 Потужність підключення **2300 Вт**

Модель

**SMP 62 M XS/F**  
 Нерж. сталь / чорний

Артикул

116.0541.715

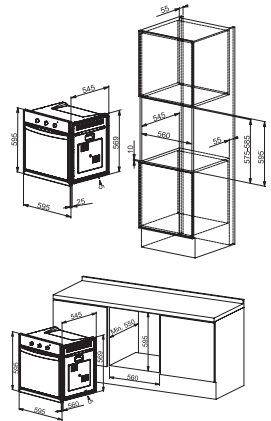

## SMART

Мікрохвильова піч з грилем  
 Електронне управління за допомогою поворотного перемикача та клавіш  
**8** функцій  
 Електронний дисплей для індикації часу приготування та поточного часу  
 Електронний пристрій програмування на 95 хвилин  
 Сигнал закінчення процесу приготування  
 Електронний термостат  
 Тангенціальна охолоджувальна вентиляція  
**2** режим роботи гриля (незалежний та комбінований)  
 1 внутрішня лампа  
 Обертана скляна тарілка **Ø 245 мм** та решітка у комплекті  
 Внутрішня поверхня шафи з нержавіючої сталі  
 Функція блокування від дітей  
 Внутрішній об'єм **20 літрів**  
 Окрема клавіша для відкриття дверцят  
 Потужність підключення **1250 Вт**

Модель

**FMW 20 SMP G XS**  
 Нерж. сталь / чорний

Артикул

131.0574.627

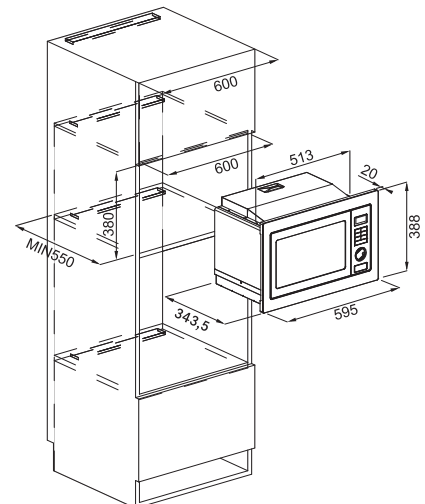



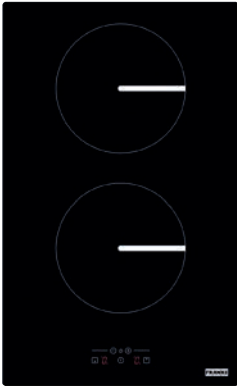

## SMART

Функція Booster для одного поля нагріву  
Управління Touch Control з червоною індикацією  
Індикатор залишкового тепла  
Захист від перегріву  
Функція блокування від дітей  
Можливість під'єднання до **230 В**

Потужність полів нагріву  
**1** індукційне поле  $\varnothing 175$  мм **1,4 кВт**  
**1** індукційне поле  $\varnothing 175$  мм **1,40 / 2,0 кВт**  
Загальна приєднувальна потужність **3,4 кВт**

Розміри  
габаритні розміри **320×520 мм**  
Розміри вирізу **290×490 мм**

Модель

**FHSM 302 2I BK**  
Чорне скло

Артикул

108.0492.719

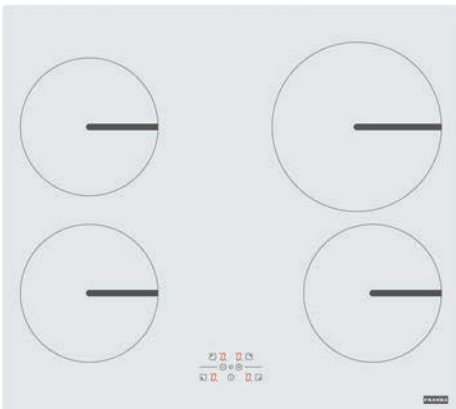
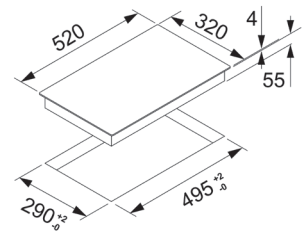

## SMART

Функція Booster для двох полів нагріву  
Управління Touch Control з червоною індикацією  
Індикатор залишкового тепла  
Захист від перегріву  
Функція блокування від дітей  
Регулювання максимальної споживаної потужності Power Limitation (**2,80-3,50-6,75 кВт**)  
Можливість під'єднання до **230 В**

Потужність полів нагріву  
**2** індукційних поля  $\varnothing 175$  мм **1,40 кВт**  
**1** індукційне поле  $\varnothing 175$  мм **1,40 / 1,85 кВт**  
**1** індукційне поле  $\varnothing 215$  мм **1,85 / 2,1 кВт**  
Загальна приєднувальна потужність **6,75 кВт**

Розміри  
габаритні розміри **580×520 мм**  
Розміри вирізу **560×490 мм**

Модель

**FHSM 604 4I**  
Чорне скло

Артикул

108.0492.680

Модель

**FHSM 604 4I WH**  
Біле скло

108.0495.507

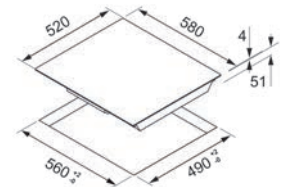

## SMART

Інтегрований в ручки електропідпал  
Емальовані решітки  
Запобіжний клапан

Тип та потужність пальників:  
**1** швидкого готування **3,00 кВт**  
**2** стандартні **1,75 кВт**  
**1** допоміжна **1,00 кВт**

Розміри:  
габаритні розміри **590×510 мм**  
монтажний виріз **550×480 мм**

Модель

**FHMR 604 4G XS E**  
Нерж. сталь полірована

Артикул

106.0049.038

Доступна до 30.09.2019

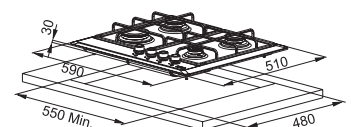

# Серія вбудованих приладів SMART



## SMART GLASS PLUS

Багатофункціональна духова шафа  
**6+1** функцій  
 Механічний таймер із звуковим сигналом  
 Тангенціальна охолоджувальна вентиляція  
 Дверцята з потрійним склом з тепло-відбиваючим шаром  
 1 внутрішня лампа підсвітки  
 2 листи + 1 решітка  
 Покриття листів та внутрішньої поверхні шафи емаль легкої очистки  
 Хромовані направляючі  
 Програма очищення камери за допомогою води Steam Clean  
 Клас споживання електроенергії **A**  
 Внутрішній об'єм **66 літрів**  
 Потужність підключення **2300 Вт**

Модель

**SGP 62 M GF/F**  
 Графіт (скло)

Артикул

116.0541.713

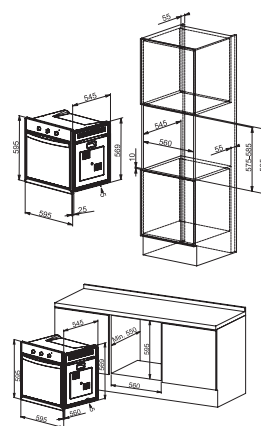

## SMART GLASS PLUS

Багатофункціональна духова шафа  
**6+1** функцій  
 Механічний таймер із звуковим сигналом  
 Тангенціальна охолоджувальна вентиляція  
 Дверцята з потрійним склом з тепло-відбиваючим шаром  
 1 внутрішня лампа підсвітки  
 2 листи + 1 решітка  
 Покриття листів та внутрішньої поверхні шафи емаль легкої очистки  
 Хромовані направляючі  
 Програма очищення камери за допомогою води Steam Clean  
 Клас споживання електроенергії **A**  
 Внутрішній об'єм **66 літрів**  
 Потужність підключення **2300 Вт**

Модель

**SGP 62 M OA/F**  
 Бежевий (скло)

Артикул

116.0541.711

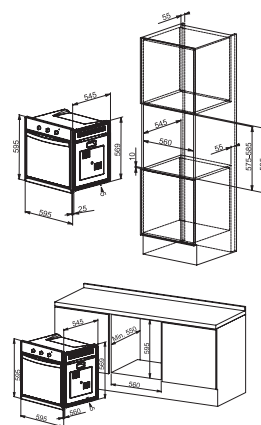

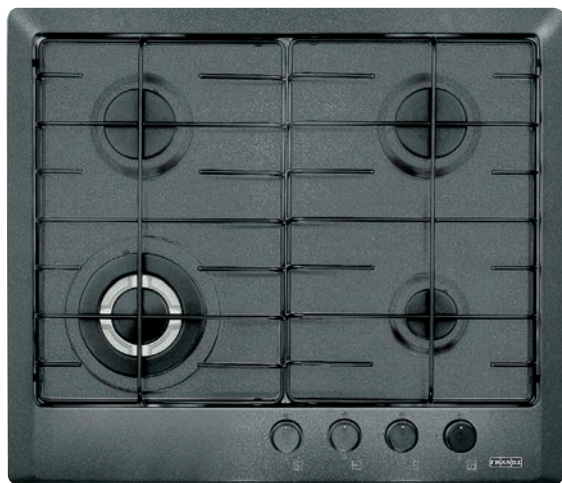

## SMART

Інтегрований в ручки електропідпал  
Емальовані решітки  
Запобіжний клапан

Тип та потужність пальників:

**1** потрійна корона **3,3 кВт**

**2** стандартні **1,75 кВт**

**1** допоміжна **1,00 кВт**

Розміри

габаритні розміри **590×510 мм**

монтажний виріз **550×480 мм**

Модель

Артикул



**FHM 604 3G TC GF E** 106.0037.687  
Графіт

Доступна до 30.09.2018

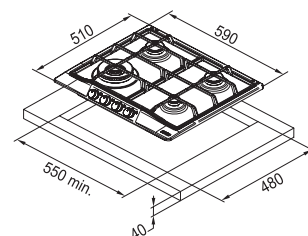

## SMART

Інтегрований в ручки електропідпал  
Емальовані решітки  
Запобіжний клапан

Тип та потужність пальників:

**1** потрійна корона **3,3 кВт**

**2** стандартні **1,75 кВт**

**1** допоміжна **1,00 кВт**

Розміри

габаритні розміри **590×510 мм**

монтажний виріз **550×480 мм**

Модель

Артикул



**FHM 604 3G TC OA E** 106.0037.674  
Бежевий

Доступна до 30.09.2018

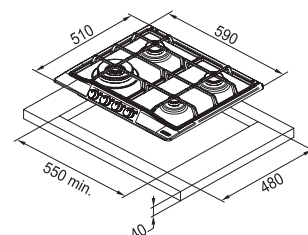

# Серія вбудованих приладів SMART



## SMART GLASS PLUS

Багатофункціональна духова шафа  
**6+1** функцій  
 Механічний таймер із звуковим сигналом  
 Тангенціальна охолоджувальна вентиляція  
 Дверцята з потрійним склом з тепло-відбиваючим шаром  
 1 внутрішня лампа підсвітки  
 2 листи + 1 решітка  
 Покриття листів та внутрішньої поверхні шафи емаль легкої очистки  
 Хромовані направляючі  
 Програма очищення камери за допомогою води Steam Clean  
 Клас споживання електроенергії **A**  
 Внутрішній об'єм **66 літрів**  
 Потужність підключення **2300 Вт**

Модель

Артикул

**SGP 62 M SH / F**  
 Сахара (скло)

116.0541.714

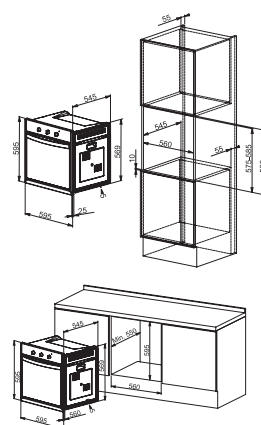

## SMART GLASS PLUS

Багатофункціональна духова шафа  
**6+1** функцій  
 Механічний таймер із звуковим сигналом  
 Тангенціальна охолоджувальна вентиляція  
 Дверцята з потрійним склом з тепло-відбиваючим шаром  
 1 внутрішня лампа підсвітки  
 2 листи + 1 решітка  
 Покриття листів та внутрішньої поверхні шафи емаль легкої очистки  
 Хромовані направляючі  
 Програма очищення камери за допомогою води Steam Clean  
 Клас споживання електроенергії **A**  
 Внутрішній об'єм **66 літрів**  
 Потужність підключення **2300 Вт**

Модель

Артикул

**SGP 62 M WH / F**  
 Білий (скло)

116.0541.712

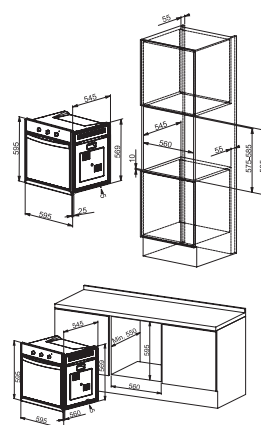

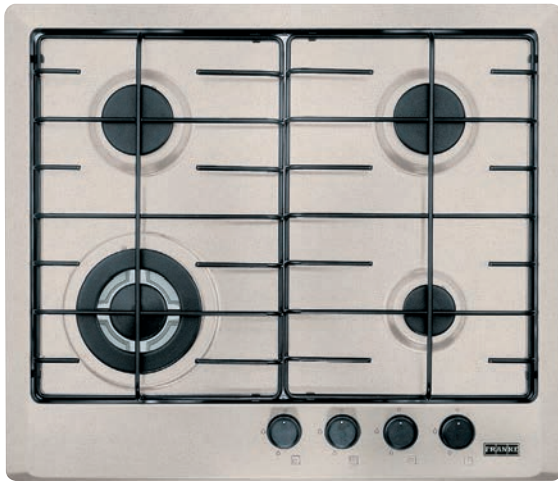

## SMART

Інтегрований в ручки електропідпал  
Емальовані решітки  
Запобіжний клапан

Тип та потужність пальників:  
**1** потрійна корона **3,3 кВт**  
**2** стандартні **1,75 кВт**  
**1** допоміжна **1,00 кВт**

Розміри  
габаритні розміри **590×510 мм**  
монтажний виріз **550×480 мм**

Модель

Артикул



**FHM 604 3G TC SH E** 106.0037.680  
Сахара

Доступна до 30.09.2019

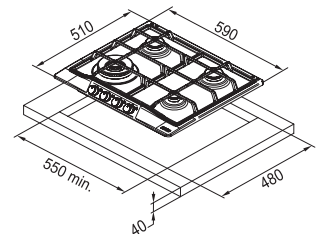

## SMART

Інтегрований в ручки електропідпал  
Емальовані решітки  
Запобіжний клапан

Тип та потужність пальників:  
**1** потрійна корона **3,3 кВт**  
**2** стандартні **1,75 кВт**  
**1** допоміжна **1,00 кВт**

Розміри  
габаритні розміри **590×510 мм**  
монтажний виріз **550×480 мм**

Модель

Артикул



**FHM 604 3G TC WH E** 106.0155.413  
Білий

Доступна до 30.09.2019

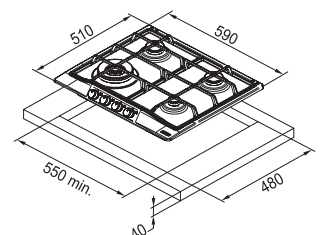

# Серія вбудованих приладів SMART





### SMART GLASS PLUS

Багатофункціональна духова шафа  
**6+1** функцій

Механічний таймер із звуковим сигналом  
Тангенціальна охолоджувальна вентиляція  
Дверцята з потрійним склом з тепло-  
відбиваючим шаром

1 внутрішня лампа підсвітки  
2 листи + 1 решітка

Покриття листів та внутрішньої поверхні  
шафи емаль легкої очистки

Хромовані направляючі

Програма очищення камери за допомогою  
води Steam Clean

Клас споживання електроенергії **A**

Внутрішній об'єм **66 літрів**

Потужність підключення **2300 Вт**

Модель

**SGP 62 M OY/F**  
Мигдаль (скло)

Артикул

116.0540.670

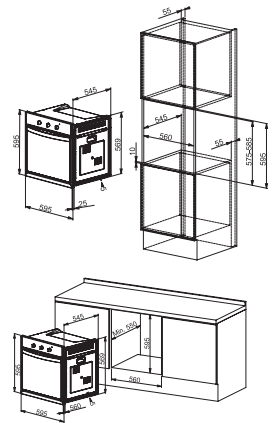

### SMART GLASS PLUS

Багатофункціональна духова шафа  
**6+1** функцій

Механічний таймер із звуковим сигналом  
Тангенціальна охолоджувальна вентиляція  
Дверцята з потрійним склом з тепло-  
відбиваючим шаром

1 внутрішня лампа підсвітки

2 листи + 1 решітка

Покриття листів та внутрішньої поверхні  
шафи емаль легкої очистки

Хромовані направляючі

Програма очищення камери за допомогою  
води Steam Clean

Клас споживання електроенергії **A**

Внутрішній об'єм **66 літрів**

Потужність підключення **2300 Вт**

Модель

**SGP 62 M BK/F**  
Чорний (скло)

Артикул

116.0541.700

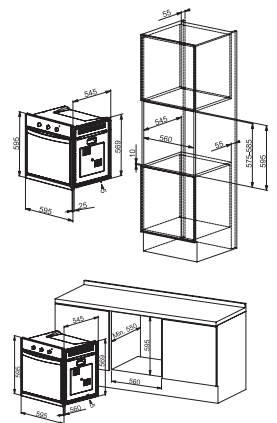

# Серія вбудованих приладів Country Flat



## COUNTRY FLAT

Багатофункціональна духова шафа

**6+1** функцій

Аналоговий електромеханічний таймер із звуковим сигналом

Тангенціальна охолоджувальна вентиляція

Дверцята з потрійним склом з тепловідбиваючим шаром

1 внутрішня лампа підсвітки

1 листи + 1 решітка

Покриття листів та внутрішньої поверхні шафи емаль легкої очистки

Хромовані направляючі

Програма очищення камери за допомогою води Steam Clean

Клас споживання електроенергії **A**

Внутрішній об'єм **66 літрів**

Потужність підключення **2300 Вт**

Модель



**CF 65 M OA / F**  
Бежевий

Артикул

116.0564.027

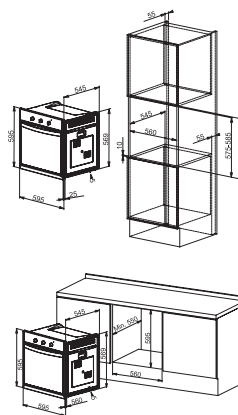

## COUNTRY FLAT

Багатофункціональна духова шафа

**6+1** функцій

Аналоговий електромеханічний таймер із звуковим сигналом

Тангенціальна охолоджувальна вентиляція

Дверцята з потрійним склом з тепловідбиваючим шаром

1 внутрішня лампа підсвітки

1 листи + 1 решітка

Покриття листів та внутрішньої поверхні шафи емаль легкої очистки

Хромовані направляючі

Програма очищення камери за допомогою води Steam Clean

Клас споживання електроенергії **A**

Внутрішній об'єм **66 літрів**

Потужність підключення **2300 Вт**

Модель



**CF 65 M GF / F**  
Графіт

Артикул

116.0564.029

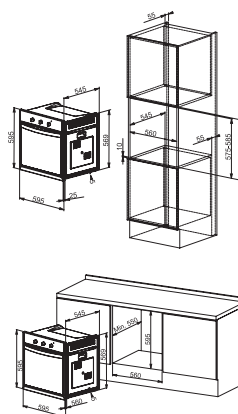





### MULTI COOKING

Інтегрований в ручки електропідпал  
Емальовані решітки  
Запобіжний клапан

Тип та потужність пальників:  
**1** швидкого готування **3,00 кВт**  
**2** стандартні **1,75 кВт**  
**1** допоміжна **1,00 кВт**

Розміри  
габаритні розміри **590×510 мм**  
монтажний виріз **550×480 мм**

Модель

Артикул



**FHLM 604 4G OA E** 106.0189.519  
Бежевий

Доступна до 30.09.2019

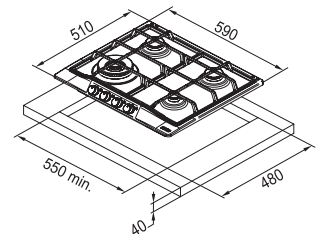

### MULTI COOKING

Інтегрований в ручки електропідпал  
Емальовані решітки  
Запобіжний клапан

Тип та потужність пальників:  
**1** швидкого готування **3,00 кВт**  
**2** стандартні **1,75 кВт**  
**1** допоміжна **1,00 кВт**

Розміри  
габаритні розміри **590×510 мм**  
монтажний виріз **550×480 мм**

Модель

Артикул



**FHLM 604 4G GF E** 106.0263.748  
Графіт

Доступна до 30.09.2019

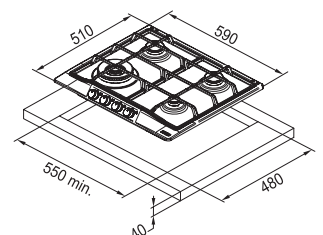

# Серія вбудованих приладів Country Flat



## COUNTRY FLAT

Багатофункціональна духовка шафа

**6+1** функцій

Аналоговий електромеханічний таймер із звуковим сигналом

Тангенціальна охолоджувальна вентиляція

Дверцята з потрійним склом з тепло-

відбиваючим шаром

1 внутрішня лампа підсвітки

1 листи + 1 решітка

Покриття листів та внутрішньої поверхні

шафи емаль легкої очистки

Хромовані направляючі

Програма очищення камери за допомогою

води Steam Clean

Клас споживання електроенергії **A**

Внутрішній об'єм **66 літрів**

Потужність підключення **2300 Вт**

Модель

**CF 65 M CO /F**  
Мідь

Артикул

116.0564.030

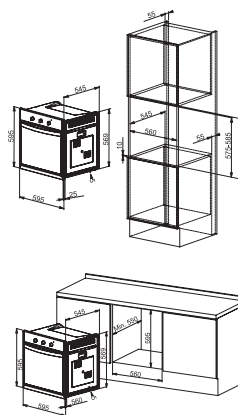



## MULTI COOKING

Інтегрований в ручки електропідпал  
Емальовані решітки  
Запобіжний клапан

Тип та потужність пальників:  
1 швидкого готування **3,00 кВт**  
2 стандартні **1,75 кВт**  
1 допоміжна **1,00 кВт**

Розміри  
габаритні розміри **590×510 мм**  
монтажний виріз **550×480 мм**

Модель

Артикул



**FHLM 604 4G CO E** 106.0263.749  
Мідь

Доступна до 30.09.2019

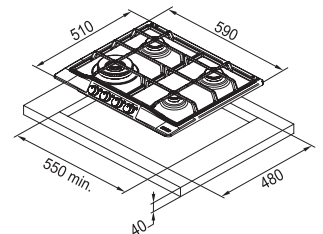

# Витяжки



206 TURN  
207 SMART T-SHAPE  
208 MARIS  
209 EVO PLUS  
210 SMART  
211 SMART FLAT  
211 SMART TELESCOPIC  
212 NEPTUNE-T  
213 GAVIA  
214 GLASS LINEAR  
215 GLASS SOFT  
217 SMART DECO

218 COUNTRY SCOTLAND  
218 COUNTRY CORNER  
219 COUNTRY LONDRA  
220 INCA PLUS  
221 INCA LED  
222 BOX PLUS  
222 BOX  
223 BOX ECO  
224 MAXIMA  
225 FLEXA

192 — 193



# Витяжки





# Витяжки

## Загальна інформація





Витяжні шафи Franke підкупають своїм дизайном та чудовими технічними характеристиками. Елегантний зовнішній вигляд відповідає сучасним тенденціям. Якісна обробка поверхні витяжок є відмінною ознакою Franke. Витяжки мають до 8 швидкостей та інтенсивний режим відведення забрудненого повітря, функцію тридцятихвилинної роботи вентилятора після вимкнення, датчик насичення жиропоглинаючого фільтру, регулювання освітлення та функцію постійного обміну повітря 24 години на добу.



### Комфорт на кухні

Здавалось би кухня готова. Найкращі мийка та змішувач, системи сортування та знищення відходів, найсучасніша духовка та варочна панель зроблять атмосферу перебування просто незабутньою. Але маленька деталь може зіпсувати враження. Це повітря та мікроклімат. Зайва вологість та неприємні запахи, жир, що осідає на стінках меблів, та шум можуть перетворити кухню Вашої мрії – місце, де Ви хочете проводити приємно час з друзями та близькими, місце, де Ви готуєте такі смачні сюрпризи для своєї сім'ї – на звичайне приміщення для приготування їжі.

Ми прагнемо зробити Вашу кухню дивовижною. Для цього достатньо правильно підібрати кухонну витяжку. Вона стане фінальною ноткою у симфонії різноманіття кухонних приладів.

Використовувати її замість освітлення і проводити час теплими ночами з другом чи подругою.

Чи увімкнути на максимальну швидкість і очистити повітря за декілька хвилин.

Чи залишити витяжку працювати в цілодобовому режимі і забезпечити свіжим повітрям помешкання.

Це лише Ваш вибір.

Згідно статистики, витяжками люди користуються в середньому втричі частіше, ніж варочною панеллю, та близько п'ятнадцяти разів частіше, аніж духовою шафою. Саме тому необхідно приділити ретельну увагу вибору. Адже витяжка Franke стане Вашою надійною помічницею на довгі роки.



# Витяжки

## Дизайн та конструкція



### Нова витяжка Smart Flat

Надзвичайно компактна та неймовірно потужна та функціональна. Це нова витяжка Smart Flat глибиною близько 20 см. Ця витяжка – ідеальне поєднання сучасних технологій та турботи про простір на кухні. Завдяки високоякісним матеріалам вона матиме надзвичайно привабливий вигляд.



### Ще більше зручності

Для того, щоб вмістити в настільки компактному корпусі таку високу продуктивність, необхідно було розробити абсолютно нову платформу та переосмислити конструкцію та принцип дії. І нам це вдалось. Два види всмоктування повітря – традиційне та периметральне забезпечать відвід забрудненого повітря з

кухні з максимальною ефективністю. Для кращого підхоплення випарів скляна панель відкривається та фіксується в такому положенні. Надзвичайно економічною цю витяжку також роблять її електронні компоненти – сенсорне управління, LED стрічка освітлення потужністю всього 3 Вт та енергоощадний мотор Nautilus, що споживає лише 125 Вт.



### Колір - це завжди чудово!

Приємні відчуття під час приготування та споживання їжі залежать від того, як добре оснащена кухня та чи подобається вам її вигляд. Наша нова витяжка Smart Deco створена саме для таких потреб. Кольорова гама з семи напівматових кольорів, висока енергоефективність, зручне та інтуїтивно зрозуміле управління однозначно задовільняють потреби найбільш вибагливих клієнтів. Витяжка Smart Deco – чудове доповнення колекції Smart.



### Витяжка для монтажу врівень із дном шафки

Вбудовані витяжки по мірі росту своєї популярності стають більш та більш досконалими. Саме тому ми створили нову витяжку Vox Plus Flush, котра має плоскі краї для монтажу врівень з дном шафки чи врізним монтажем в залежності від побажань клієнта. Витяжка обладнана сучасною електронною системою управління, економним LED освітленням та професійними антижировими фільтрами з нержавіючої сталі.



### Різноманіття типів монтажу

Кухонні витяжки FRANKE мають всі необхідні варіанти монтажу: острівний, настінний, вмонтований та прихований. Кожен з них дозволяє підібрати витяжку відповідно до потреб власника. Т-подібні витяжки вже стали класикою. Їх витончений дизайн та надзвичайно ефективна конструкція завоювали серця багатьох людей. Площину витяжки можна використовувати, як полицю.

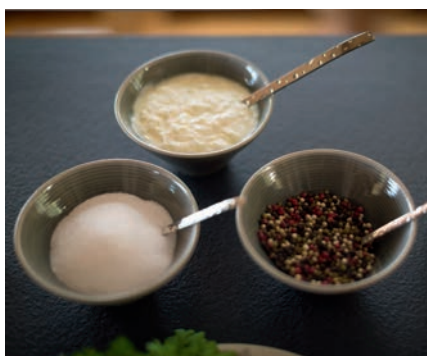
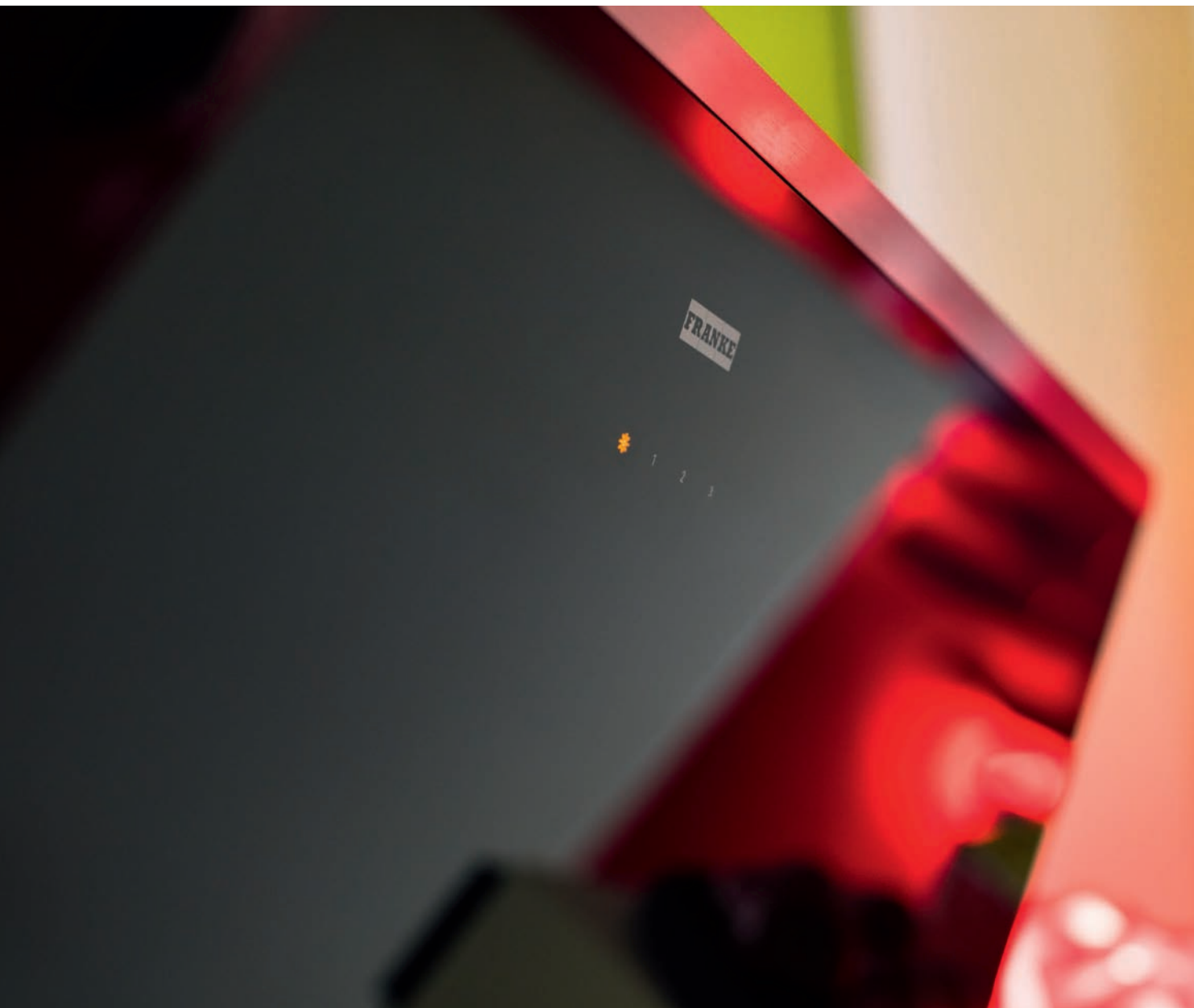

# Витяжки

## Характеристики та аксесуари



### Енергоощадні LED лампи

В усіх моделях використовуємо освітлення за допомогою LED ламп. Використання цієї технології дозволяє значно зменшити споживання енергії, а також гарантує довший термін служби витяжки, оскільки такі лампи практично не виділяють тепла. FRANKE використовує діоди 4000 K, котрі найбільш схожі на сонячне проміння. При такому освітленні можна розрізнити справжні природні кольори продуктів та страв.



### Мотори ENERGY, NAUTILUS

Сучасні енергоощадні мотори, що ставляться у витяжках FRANKE, відрізняються своєю підвищеною продуктивністю. Завдяки спеціальній формі конструкції та технічним рішенням мотор ENERGY має підвищену продуктивність, часом навіть до +30%, при цьому рівень шуму нижчий на 3 Дб.

Мотор NAUTILUS працює там, де інший не зможе. Завдяки надзвичайно низькій товщині корпусу, а також конструкції, до якої надихнула природа, даний мотор є прикладом балансу розмірів, потужності та продуктивності.



### Фільтри з активованого вугілля

Всі витяжки FRANKE можна обладнати вугільним фільтром, котрі доступні, як додаткові аксесуари. Фільтр з активованого вугілля необхідний, коли витяжка працює в режимі рециркуляції.

Ми дбаємо про комфорт своїх клієнтів, тому більшість наших витяжок будуть нагадувати про необхідність очищення або заміни фільтрів.



### Набір для рециркуляції

Якщо немає можливості відводити повітря назовні — завжди можна підібрати необхідний набір для рециркуляції. Часом достатньо просто встановити вугільний фільтр. Інколи потрібно придбати додаткові аксесуари, які необхідні для коректної роботи витяжки. Правильно підібрані фільтри та додаткові аксесуари гарантують відмінну роботу та чисте повітря в кухні.

З січня 2015 року згідно розпорядження уряду Європейського Союзу № 65/2014 виробники зобов'язані створювати етикетки енергоощадності. Дана етикетка спроектована для того, аби споживачі могли знайти об'єктивну інформацію про виріб. Лише інформація з євроетикетки відповідає дійсності. На даному прикладі можна визначити які параметри в ній описані.

Перед купівлею витяжки рекомендуємо порівнювати дані з етикеток енергоощадності, що відповідають стандартам ЄС.

- 1** назва виробника
- 2** артикул моделі (FUN номер)
- 3** клас енергоефективності: A++ означає максимальну ефективність, E — означає мінімальну
- 4** річне споживання електроенергії
- 5** клас динамічної продуктивності означає здатність до поглинання випарів, що виникають під час готування (A максимальна, G мінімальна)
- 6** клас ефективності освітлення означає ефективність, з якою витяжка освітлює поверхню кухонної плити (A максимальна, G мінімальна)
- 7** клас ефективності фільтрації жиру означає ефективність, з якою витяжка фільтрує жири, що виникають під час готування (A максимальна, G мінімальна)
- 8** рівень звуку під час роботи на максимальній швидкості

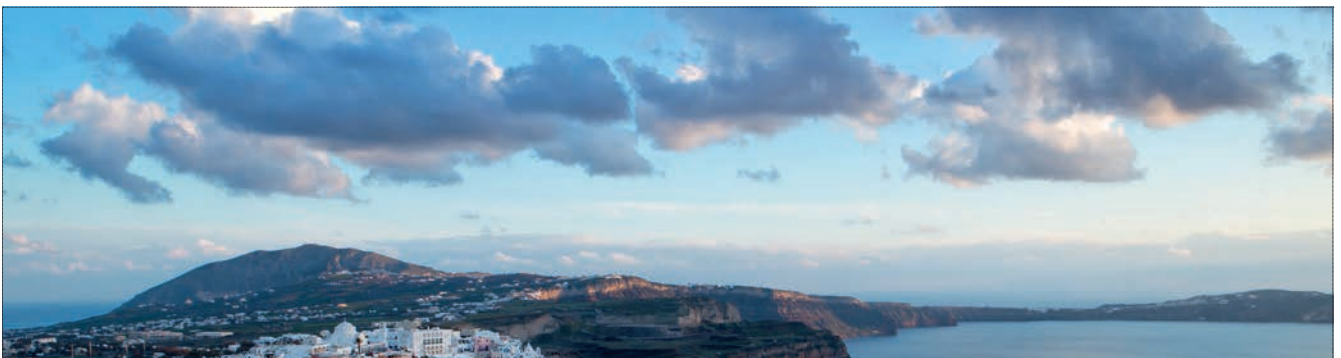
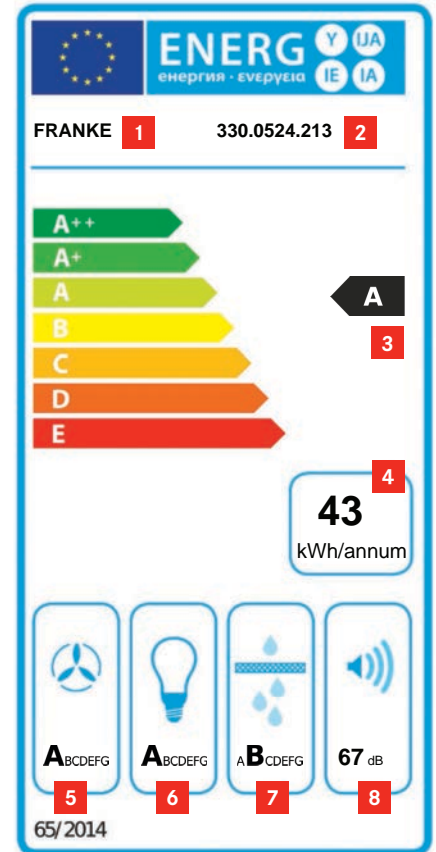

ВУГІЛЬНИЙ ФІЛЬТР	ВИСОКОЕФЕКТИВНИЙ ВУГІЛЬНИЙ ФІЛЬТР БАГАТОРАЗОВОГО ВИКОРИСТАННЯ	ВИСОКОЕФЕКТИВНИЙ ВУГІЛЬНИЙ ФІЛЬТР	ВУГІЛЬНИЙ ФІЛЬТР БАГАТОРАЗОВОГО ВИКОРИСТАННЯ	ВУГІЛЬНИЙ ФІЛЬТР (СТАНДАРТНИЙ)
МОЖЛИВІСТЬ МИТТЯ В ПОСУДОМИЙНІЙ МАШИНІ	ТАК	НІ	ТАК	НІ
ЕФЕКТИВНІСТЬ	80%	82%	66%	60%
ТЕРМІН СЛУЖБИ (ЗАГАЛЬНИЙ)	10 циклів по 4 місяці	1 цикл 6 місяців	8 циклів по 4 місяці	1 цикл 3 місяці
ТЕРМІН СЛУЖБИ (ЗАГАЛЬНИЙ)	36 місяці	6-12 місяці	32 місяці	3 місяці

# Витяжки

## Поради з використання кухонної витяжки Franke



### ПРАВИЛЬНИЙ ВИБІР ДИЗАЙНУ ТА РОЗМІРУ

Всі кухонні витяжки поділяються на групи за дизайном та місцем їх інсталяції. Існують кутові, острівні, вбудовані та витяжки для настінного монтажу.

#### Стандартні розміри

Ширина кухонних витяжок:  
50 см, 60 см, 70 см, 90 см, 120 см.

Ці розміри дозволяють підібрати витяжку для кухні будь-якої площі.

#### Правило:

**ширина кухонної витяжки, як правило, має бути не менше ніж ширина кухонної плити.**

Увага! Це правило не поширюється на деякі моделі витяжок Franke, але у таких випадках це вказано в інструкції.

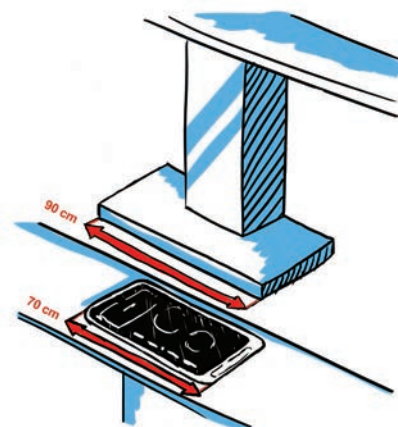

### ПРАВИЛЬНИЙ ВИБІР РЕЖИМУ РОБОТИ ВИТЯЖКИ

Всі кухонні витяжки Franke можуть працювати у двох режимах:

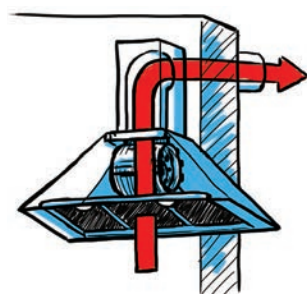

#### Режим відведення

Повітря, проходячи через жиропоглинаючий фільтр, очищується від жиру, а потім повністю видаляється з кухні у вентиляційний канал.



#### Рециркуляційний режим

Повітря, проходячи через жиропоглинаючий фільтр, очищується від жиру, проходячи через вугільний фільтр – від запахів, а потім знову повертається в приміщення.

Продуктивність витяжок Franke вимірюється відповідно до міжнародного стандарту IEC 61591. Вимірювання відбувається у двох точках витяжки:

1 – при вільному відведенні повітря (режим рециркуляції)

2 – при відведенні повітря у вентиляційну шахту (режим реальної експлуатації: труба відведення повітря 1 м, вигин 90°, далі труба відведення повітря 1 м).

Ці методи відображають типові умови інсталяції та експлуатації, тому показують реальні дані. Всі робочі характеристики Franke мають посилання на цей стандарт.

### ПРАВИЛЬНЕ ВИКОРИСТАННЯ ВИТЯЖКИ

1. Вмикайте витяжку за 1 хвилину до початку роботи на плиті, щоб створити потік повітря, який забиратиме пару з варильної поверхні.

2. Тримайте двері зачиненими, коли витяжка працює, для запобігання зміни потоку повітря на низьких швидкостях витяжки у випадку появи протягів.

3. Для видалення залишкових запахів після закінчення приготування їжі, залишіть витяжку працювати ще 5 хвилин або скористайтесь функцією ЗАТРИМКА ВИМКНЕННЯ.

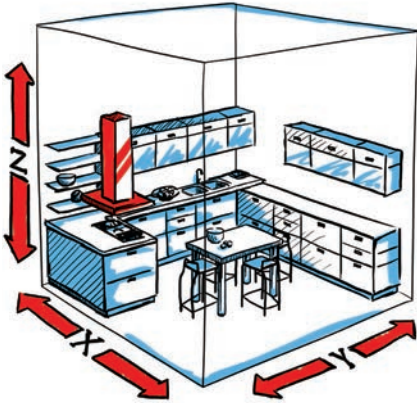

### ПРАВИЛЬНИЙ РОЗРАХУНОК ЕФЕКТИВНОСТІ РОБОТИ ВИТЯЖКИ ПРИ МІНІМАЛЬНОМУ РІВНІ ШУМУ

Продуктивність та рівень шуму — дуже важливі та пов'язані одна з одною характеристики:

1. Витяжка працює ефективно, якщо вона забезпечує обмін повітря в кухні не менш ніж 10 разів за годину.
2. Витяжка працює комфортно, якщо вона забезпечує обмін повітря в кухні не менш ніж 10 разів за годину при рівні шуму не більше 55 децибел.

Формула розрахунку ефективності та комфорту:

$$\text{Продуктивність} = X * Y * Z * 10$$

На цьому малюнку зображена шкала шуму, з якої видно, що комфорту можна досягти, якщо рівень шуму буде дорівнювати 55 дБ або буде менше цієї позначки.

У каталозі наведений максимальний рівень шуму при роботі витяжки в інтенсивному режимі (у найсучасніших моделях) або при найвищій швидкості.



Рівень шуму витяжок Franke вимірюється відповідно до міжнародного стандарту IEC 60704-2-13. Всі робочі характеристики Franke мають посилання на цей стандарт.

Вимірювання відбуваються у власній лабораторії Franke. Ця лабораторія відповідає всім сучасним вимогам, має спеціалізоване обладнання та висококваліфікований персонал. Лабораторія сертифікована Міжнародними Інститутами якості NEMKO (Норвегія) та IMQ (Італія).

Для зниження рівню шуму компанія Franke використовує дифузори та турбіни спеціальної конструкції, а також якісні шумопоглинаючі сплави та матеріали.

### ПРАВИЛЬНИЙ ДОГЛЯД ЗА ФІЛЬТРАМИ

#### Металеві жиропоглинаючі фільтри

Жиропоглинаючі фільтри захищають мотор від жирів, які містяться у випарах, що всмоктуються витяжкою.

**Металеві касетні фільтри** забезпечують ефективно уловлювання жирових частинок. Для підтримання ефективності їх потрібно мити вручну або в посудомийній машині кожні два місяці. Якщо цього не робити, вони можуть спалахнути, особливо синтетичні.

Забруднений жиропоглинаючий фільтр стає джерелом неприємних запахів, зменшує продуктивність витяжки та погано захищає мотор витяжної шафи від жиру.

#### Вугільні фільтри

Вугільні фільтри, що уловлюють запахи, інсталюються у витяжку тільки при роботі в режимі рециркуляції. Їх не можна мити та слід замінювати кожні 3 місяці.

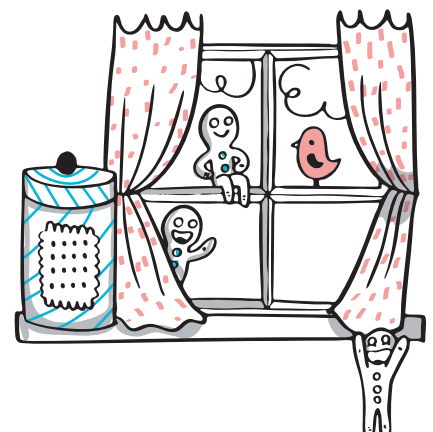

# Витяжки

## Короткий обзор



**MARIS** стор. 208

FMA 605 BK (60 см)  
FMA 605 WH (60 см)  
FMA 905 BK (90 см)  
FMA 905 WH (90 см)



**EVO PLUS** стор. 209

**NEW**  
FPJ 625 V BK/SS (60 см)  
FPJ 625 V WH/SS (60 см)  
FPJ 705 V BK/SS (70 см)  
FPJ 705 V WH/SS (70 см)  
FPJ 925 V BK/SS (90 см)  
FPJ 925 V WH/SS (90 см)



**SMART** стор. 210

FPJ 605 V BK/BG (60 см)  
FPJ 905 V BK/BG (90 см)



**SMART FLAT** стор. 211

FSFL 605 BK (60 см)  
FSFL 605 WH (60 см)  
FSFL 905 BK (90 см)  
FSFL 905 WH (90 см)



**SMART T-SHAPE** стор. 207

FSMT 905 XS (90 см)  
FSMT 905 XS (60 см)



**TURN** стор. 206

FTU 3805 XS (37 см)



**GAVIA** стор. 213

**NEW**  
FDL 665 XS LED1 (60 см)  
FDL 665 XS LED1 (90 см)



**COUNTRY LONDRA** стор. 219

FCL 602 (60 см)  
FCL 902 (90 см)



**COUNTRY CORNER** стор. 218

FCC 902 (90 см)



**COUNTRY SCOTLAND** стор. 218

FCL 902 (90 см)



**SMART DECO** стор. 217

**NEW**  
FSMD 508 WH (50 см)  
FSMD 508 BK (50 см)  
FSMD 508 GY (50 см)  
FSMD 508 GN (50 см)  
FSMD 508 RS (50 см)  
FSMD 508 YL (50 см)  
FSMD 508 BL (50 см)





**NEPTUNE-T**      стор. 212  
**FNE 605 XS**      (60 см)  
**FNE 905 XS**      (90 см)



**GLASS LINEAR**      стор. 214  
**FGL 6115 XS**      (60 см)  
**FGL 7115 XS**      (70 см)  
**FGL 6115 BK/XS**      (60 см)  
**FGL 9115 BK/XS**      (90 см)  
**FGL 9115 XS**      (90 см)



**GLASS SOFT**      стор. 215  
**FGC 625 XS**      (60 см)  
**FGC 925 XS**      (90 см)  
**FGC 625 BK/XS LED**      (60 см)  
**FGC 925 BK/XS LED**      (90 см)



**GLASS LINEAR**      стор. 214  
**FGL 905-P XS LED0**      (90 см)



**INCA LED**      стор. 221  
**FBI 537 XS LED**      (52 см)  
**FBI 737 XS LED**      (72 см)



**INCA PLUS**      стор. 220  
**NEW**  
**FBI 537 XS/BK**      (52 см)  
**FBI 737 XS/BK**      (72 см)  
**FBI 537 XS/WH**      (52 см)  
**FBI 737 XS/WH**      (72 см)



**BOX PLUS FLUSH**      стор. 223  
**NEW**  
**FBI FLUSH 602 XS**      (60 см)  
**FBI FLUSH 702 XS**      (70 см)  
**FBI FLUSH 902 XS**      (90 см)



**BOX**      стор. 222  
**FBI 532H XS**      (52 см)  
**FBI 732H XS**      (72 см)  
**FBI 522H XS**      (52 см)  
**FBI 722H XS**      (72 см)  
**FBI 532L GR**      (52 см)  
**FBI 732L GR**      (72 см)



**MAXIMA**      стор. 224  
**FTC 626 LED0**      (60 см)  
**FTC 926 LED0**      (90 см)



**FLEXA**      стор. 225  
**FTC 532H XS**      (50 см)  
**FTC 632H XS**      (60 см)  
**FTC 632H WH**      (60 см)  
**FTC 932H XS**      (90 см)



**FLEXA**      стор. 225  
**FTC 532L GR/XS**      (50 см)  
**FTC 532L WH**      (50 см)  
**FTC 632L GR/XS**      (60 см)  
**FTC 632L BK**      (60 см)  
**FTC 632L WH**      (60 см)



**SMART TELESCOPIC**      стор. 211  
**FSM 601 BK/GL**      (60 см)  
**FSM 601 WH/GL**      (60 см)

# Витяжки для настінного монтажу

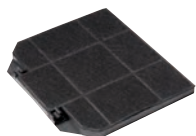

1  
112.0016.756  
Вугільний фільтр



## TURN

Максимальна продуктивність при вільному відводі повітря **902 м³/год**

### Технічні характеристики

Ефективність фільтрації жиру **75,1%**  
Кількість швидкостей **3 + інтенсивна**  
Діаметр вихідного отвору **150/120 мм**  
Тиск **359 Па**  
Управління **Електронне**  
Освітлення, LED, **2 × 2 Вт**  
Потужність двигуна **250 Вт**

### Продуктивність/рівень шуму\*

Мін. **280 м³/год 52 дБ**  
Макс **500 м³/год 68 дБ**  
Інт. **540 м³/год 70 дБ**

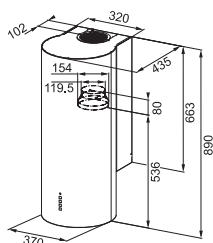

### Модель

**FTU 3805 XS E**  
**LED 0**  
нержавіюча сталь

### Артикул

**37** 335.0518.748

### Акcesуари

1

\* Продуктивність вимірюється згідно стандарту DIN IEC 61591, рівень шуму вимірюється згідно стандарту DIN EN 60704-3

# Turn Smart T-Shape

206 — 207



НОВИЧКА

## SMART T-SHAPE

Максимальна продуктивність при вільному відводі повітря **868 м³/год**

### Технічні характеристики

Ефективність фільтрації жиру **75.1%**  
Кількість швидкостей **3+інтєнсивна**  
Діаметр вихідного отвору **150/120 мм**  
Тиск **229 Па**  
Управління **Touch Control**  
Освітлення, **LED, 2 × 1 Вт (4000К)**  
Потужність двигуна **125 Вт**

### Продуктивність/рівень шуму\*

Мін. **250 м³/год** **53 дБ**  
Макс **470 м³/год** **67 дБ**  
Інт. **520 м³/год** **69 дБ**

### Модель



**FSMT 905 XS**  
нержавіюча сталь



**FSMT 605 XS**  
нержавіюча сталь

### Артикул

**90**



325.0500.980

**60**



325.0500.978

### Аксессуары

①

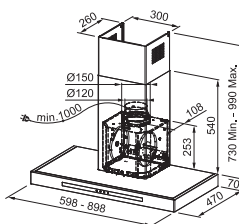
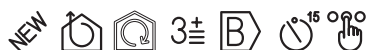

\* Продуктивність вимірюється згідно стандарту DIN IEC 61591, рівень шуму вимірюється згідно стандарту DIN EN 60704-3

# Витяжки для настінного монтажу



## MARIS

Максимальна продуктивність при вільному відводі повітря **1186 м³/год**

### Технічні характеристики

Ефективність фільтрації жиру **62%**  
Кількість швидкостей **3 + інтенсивна**  
Діаметр вихідного отвору **150/120 мм**  
Тиск **458 Па**  
Управління **Touch Control**  
Освітлення, LED, **2 × 1 Вт (4000К)**  
Потужність двигуна **270 Вт**

### Продуктивність/рівень шуму\*

Мін. **290 м³/год 53 дБ**  
Макс **570 м³/год 65 дБ**  
Інт. **710 м³/год 70 дБ**

### Модель



**FMA 605 BK**  
чорне скло



### Артикул

110.0437.300



**FMA 905 BK**  
чорне скло



110.0437.391

### Акcesуари

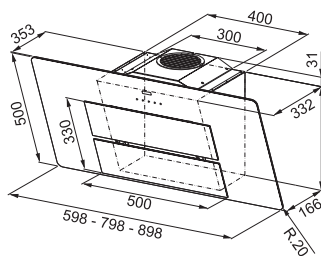
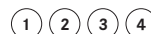

1  
112.0016.755  
Вугільний фільтр



2  
112.0174.994  
Вугільний фільтр багаторазового використання



3  
112.0285.288  
Декоративний короб чорного кольору 530-990 мм



4  
112.0442.931  
Решітка на вихідний отвір для режиму рециркуляції чорного кольору



5  
112.0285.280  
Декоративний короб білого кольору 530-990 мм



6  
112.0442.932  
Решітка на вихідний отвір для режиму рециркуляції білого кольору



## MARIS

Максимальна продуктивність при вільному відводі повітря **1186 м³/год**

### Технічні характеристики

Ефективність фільтрації жиру **62%**  
Кількість швидкостей **3 + інтенсивна**  
Діаметр вихідного отвору **150/120 мм**  
Тиск **458 Па**  
Управління **Touch Control**  
Освітлення, LED, **2 × 1 Вт (4000К)**  
Потужність двигуна **270 Вт**

### Продуктивність/рівень шуму\*

Мін. **290 м³/год 53 дБ**  
Макс **570 м³/год 65 дБ**  
Інт. **710 м³/год 70 дБ**

### Модель



**FMA 605 WH**  
біле скло



### Артикул

110.0437.392



**FMA 905 WH**  
біле скло



110.0437.393

### Акcesуари

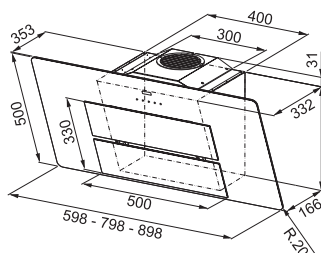
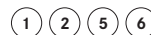

\* Продуктивність вимірюється згідно стандарту DIN IEC 61591, рівень шуму вимірюється згідно стандарту DIN EN 60704-3



НОВИНКА

## EVO PLUS

Максимальна продуктивність при вільному відводі повітря, **1 202 м<sup>3</sup>/год**

### Технічні характеристики

Ефективність фільтрації жиру **45.1%**

Кількість швидкостей **3+1**

Діаметр вихідного отвору **150/120 мм**

Тиск **460 Па**

Управління **Touch Control**

Освітлення, LED, **2 × 1 Вт (4000К)**

Потужність двигуна **270 Вт**

### Продуктивність/рівень шуму\*

Мін. **310 м<sup>3</sup>/год** **52 дБ**





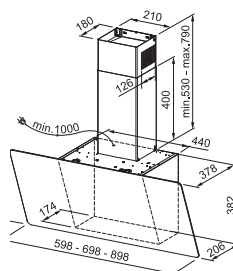

Макс **580 м<sup>3</sup>/год** **62 дБ**

Інт. **720 м<sup>3</sup>/год** **65 дБ**



### Модель

### Артикул

	<b>FPJ 625 V BK/SS</b> чорний	<b>60</b> ↔	330.0528.064
	<b>FPJ 625 V WH/SS</b> білий	<b>60</b> ↔	330.0528.065
	<b>FPJ 705 V BK/SS</b> чорний	<b>70</b> ↔	330.0528.069
	<b>FPJ 705 V WH/SS</b> білий	<b>70</b> ↔	330.0528.061
	<b>FPJ 925 V BK/SS</b> чорний	<b>90</b> ↔	330.0528.067
	<b>FPJ 925 V WH/SS</b> білий	<b>90</b> ↔	330.0528.020

### Аксессуары



\* Продуктивність вимірюється згідно стандарту DIN IEC 61591, рівень шуму вимірюється згідно стандарту DIN EN 60704-3

# Витяжки для настінного монтажу та в шафку



1  
112.0016.755  
Вугільний фільтр



2  
112.0174.994  
Вугільний фільтр багаторазового використання



3  
112.0512.466  
Вугільний фільтр



4  
112.0067.942  
Вугільний фільтр



## SMART

Максимальна продуктивність при вільному відводі повітря, **935 м³/год**

### Технічні характеристики

Ефективність фільтрації жиру **36%**  
Кількість швидкостей **3**  
Діаметр вихідного отвору **150/120 мм**  
Тиск **214 Па**  
Управління **Touch Control**  
Освітлення, LED, **2 × 1 Вт (4000К)**  
Потужність двигуна **140 Вт**

### Продуктивність/рівень шуму\*

Мін. **300 м³/год 59 дБ**  
Макс **560 м³/год 69 дБ**

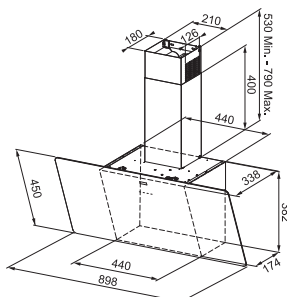

### Модель

### Артикул



**FPJ 605 V BK/BG 60**  
чорний

110.0441.411



**FPJ 905 V BK/BG 90**  
чорний

110.0441.355

### Акcesуари



\* Продуктивність вимірюється згідно стандарту DIN IEC 61591, рівень шуму вимірюється згідно стандарту DIN EN 60704-3

# Smart Smart Flat Smart Telescopic

210 — 211



## SMART FLAT

Максимальна продуктивність при вільному відводі повітря **952 м³/год**

### Технічні характеристики

Ефективність фільтрації жиру **85.1%**  
Кількість швидкостей **3 + інтенсивна**  
Діаметр вихідного отвору **150/120 мм**  
Тиск **416 Па**  
Управління **Touch control**  
Освітлення, LED, **1 × 3 Вт**  
Потужність двигуна **130 Вт**

### Продуктивність/рівень шуму\*

Мін. **190 м³/год 52 дБ**  
Макс **400 м³/год 67 дБ**  
Інт. **570 м³/год 73 дБ**

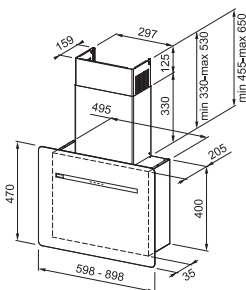

### Модель

### Артикул

	<b>FSFL 605 BK</b> чорний	60	330.0489.611
	<b>FSFL 605 WH</b> білий	60	330.0489.613
	<b>FSFL 905 BK</b> чорний	90	330.0489.612
	<b>FSFL 905 WH</b> білий	90	330.0489.614

### Акcesуари

3



## SMART TELESCOPIC

Максимальна продуктивність при вільному відводі повітря **635 м³/год**

### Технічні характеристики

Ефективність фільтрації жиру **75.1%**  
Кількість швидкостей **3**  
Діаметр вихідного отвору **120 мм**  
Тиск **171 Па**  
Управління **Повзункове**  
Освітлення, LED, **2 × 1 Вт (3000 К)**  
Потужність двигуна **140 Вт**

### Продуктивність/рівень шуму\*

Мін. **225 м³/год 58 дБ**  
Макс **380 м³/год 69 дБ**

Фронтальна панель виконана зі скла

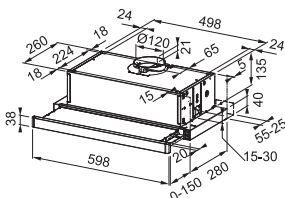

### Модель

### Артикул

	<b>FSM 601 BK/GL</b> чорний	60	315.0489.958
	<b>FSM 601 WH/GL</b> білий	60	315.0489.957

### Акcesуари

4

\* Продуктивність вимірюється згідно стандарту DIN IEC 61591, рівень шуму вимірюється згідно стандарту DIN EN 60704-3

# Витяжки для настінного монтажу

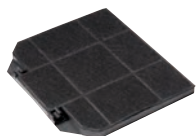

1  
112.0016.756  
Вугільний фільтр

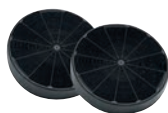

2  
112.0016.755  
Вугільний фільтр



## NEPTUNE-T

Максимальна продуктивність при вільному відводі повітря **726 м³/год**

**Технічні характеристики**  
Ефективність фільтрації жиру **75.1%**  
Кількість швидкостей **3**  
Діаметр вихідного отвору **150/120 мм**  
Тиск **138 Па**  
Управління **Soft Touch**  
Освітлення, LED, **2X1 Вт (4000K)**  
Потужність двигуна **210 Вт**

**Продуктивність/рівень шуму\***  
Мін. **240 м³/год 54 дБ**  
Макс **435 м³/год 68 дБ**

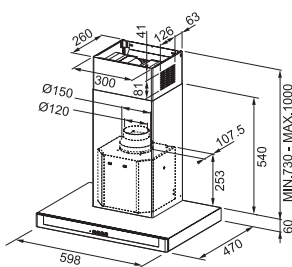

Модель	Артикул
<b>FNE 625 XS</b> нержавіюча сталь	325.0541.090
<b>FNE 925 XS</b> нержавіюча сталь	325.0541.091

### Аксессуары

1

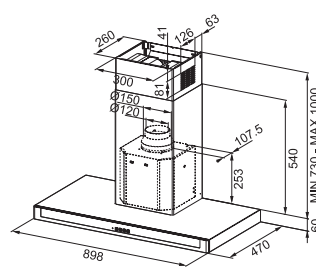

\* Продуктивність вимірюється згідно стандарту DIN IEC 61591, рівень шуму вимірюється згідно стандарту DIN EN 60704-3



# Neptune-T Gavia

212 — 213



НОВИНКА

## GAVIA

Максимальна продуктивність при вільному відводі повітря **635 м³/год**

### Технічні характеристики

Ефективність фільтрації жиру **75.1%**

Кількість швидкостей **3**

Діаметр вихідного отвору **150/120 мм**

Тиск **145 Па**

Управління **Механічне**

Освітлення, LED, **2X4 Вт (4000К)**

Потужність двигуна **124 Вт**

### Продуктивність/рівень шуму\*

Мін. **240 м³/год 53 дБ**

Макс **380 м³/год 64 дБ**

### Модель

### Артикул

**FDL 665 XS LED1** **60** 320.0521.537  
нержавіюча сталь

**FDL 965 XS LED1** **90** 320.0521.538  
нержавіюча сталь

### Акcesуари

2

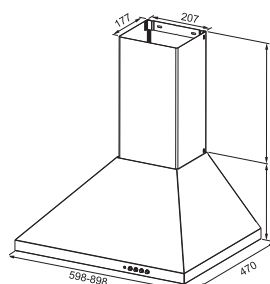

\* Продуктивність вимірюється згідно стандарту DIN IEC 61591, рівень шуму вимірюється згідно стандарту DIN EN 60704-3

# Витяжки для настінного монтажу



## GLASS LINEAR

Максимальна продуктивність при вільному відводі повітря **685 м³/год**

### Технічні характеристики

Ефективність фільтрації жиру **75.1%**  
Кількість швидкостей **3**  
Діаметр вихідного отвору **120/150 мм**  
Тиск **138 Па**  
Управління **Електронне**

Освітлення, LED, **2 × 1 Вт (4000К)**  
Потужність двигуна **210 Вт**

Продуктивність/рівень шуму\*  
Мін. **220 м³/год 54 дБ**  
Макс **420 м³/год 68 дБ**

### Модель



**FGL 6115 XS**  
нержавіюча сталь /  
прозоре скло

**60**

325.0541.075



**FGL 7115 XS**  
нержавіюча сталь /  
прозоре скло

**70**

325.0541.093



**FGL 6115 BK/XS**  
нержавіюча сталь /  
чорне скло

**60**

325.0541.074



**FGL 9115 BK/XS**  
нержавіюча сталь /  
чорне скло

**90**

325.0541.094



**FGL 9115 XS**  
нержавіюча сталь /  
прозоре скло

**90**

325.0541.079

### Акcesуари

1

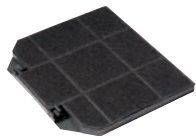
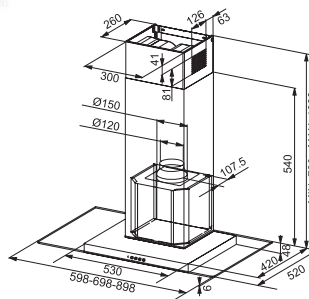

1

112.0016.756  
Вугільний фільтр



## GLASS LINEAR

Максимальна продуктивність при вільному відводі повітря **1 170 м³/год**

### Технічні характеристики

Ефективність фільтрації жиру **85.1%**  
Кількість швидкостей **3+1**  
Діаметр вихідного отвору **150 мм**  
Тиск **387 Па**  
Управління **Кнопочне**  
Освітлення, LED, **2 × 1 Вт**  
Потужність двигуна **250 Вт**

Продуктивність/рівень шуму\*  
Мін. **300 м³/год 53 дБ**  
Макс **620 м³/год 68 дБ**  
Інт. **700 м³/год 71 дБ**

### Модель



**FGL 905-P XS LED0**  
нержавіюча сталь /  
прозоре скло

**90**

325.0518.784

### Акcesуари

1

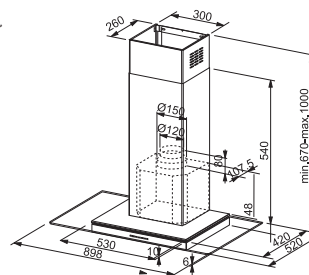

\* Продуктивність вимірюється згідно стандарту DIN IEC 61591, рівень шуму вимірюється згідно стандарту DIN EN 60704-3

# Glass Linear Glass Soft

214 — 215



## GLASS SOFT

Максимальна продуктивність при вільному відводі повітря **1086 м³/год**

### Технічні характеристики

Ефективність фільтрації жиру **76%**  
Кількість швидкостей **3+інтенсивна**  
Діаметр вихідного отвору **150 мм**  
Тиск **354 Па**

Управління **Електронне**  
Освітлення, **LED, 2 × 1 Вт (4000К)**  
Потужність двигуна **250 Вт**

### Продуктивність/рівень шуму\*

Мін. **255 м³/год 45 дБ**  
Макс **540 м³/год 63 дБ**  
Інт. **650 м³/год 69 дБ**

### Модель



**FGC 625 XS LED**  
нержавіюча сталь /  
прозоре скло

**60**  
↔

### Артикул

110.0389.111



**FGC 925 XS LED**  
нержавіюча сталь /  
прозоре скло

**90**  
↔

110.0389.113



**FGC 625 BK/XS LED**  
нержавіюча сталь /  
чорне скло

**60**  
↔

110.0389.115



**FGC 925 BK/XS LED**  
нержавіюча сталь /  
чорне скло

**90**  
↔

110.0389.116

### Акcesуари

1

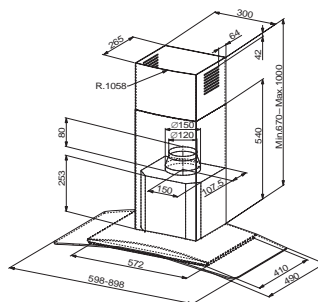

\* Продуктивність вимірюється згідно стандарту DIN IEC 61591, рівень шуму вимірюється згідно стандарту DIN EN 60704-3

# Витяжки для настінного монтажу



НОВИНКА

## SMART DECO

Максимальна продуктивність при вільному відводі повітря **1086 м³/год**

### Технічні характеристики

Ефективність фільтрації жиру **65,1%**

Кількість швидкостей **3**

Діаметр вихідного отвору **150 мм**

Тиск **431 Па**

Управління **Механічне**

Освітлення, **LED, 1 × 3 Вт (4000К)**

Потужність двигуна **230 Вт**

### Продуктивність/рівень шуму\*

Мін. **260 м³/год** **48 дБ**

Макс **650 м³/год** **68 дБ**

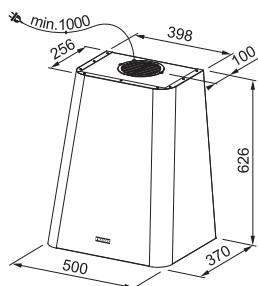

### Модель



**FSMD 508 WH**  
NCS S 0502-Y50R  
молочний

50

### Артикул

335.0528.005



**FSMD 508 BK**  
NCS S 9000-N  
чорний

50

335.0528.006



**FSMD 508 GY**  
NCS S 2000-N  
світло-сірий

50

335.0530.199



**FSMD 508 GN**  
NCS S 5010-G10Y  
світло-зелений

50

335.0530.200



**FSMD 508 RS**  
NCS S 1515-Y80R  
рожевий

50

335.0530.201



**FSMD 508 YL**  
NCS S 2050-Y20R  
гірчичний

50

335.0530.202



**FSMD 508 BL**  
NCS S 3020-B  
блакитний

50

335.0530.203

### Акcesуари

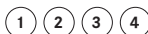

1

112.0016.755  
Вугільний фільтр



2

112.0174.994  
Вугільний фільтр багаторазового використання



3

112.0174.995  
Високоєфективний вугільний фільтр



4

112.0549.122  
Декоративний короб нержавіюча сталь

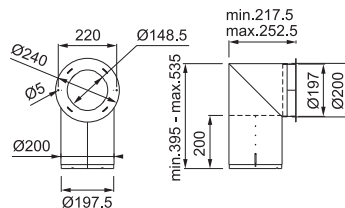

\* Продуктивність вимірюється згідно стандарту DIN IEC 61591, рівень шуму вимірюється згідно стандарту DIN EN 60704-3

# Витяжки для настінного монтажу



1  
112.0016.755  
Вугільний фільтр

2  
112.0016.757  
Вугільний фільтр

## COUNTRY SCOTLAND

Максимальна продуктивність при вільному відводі повітря **668 м³/год**

**Технічні характеристики**  
Ефективність фільтрації жиру **75.1%**  
Кількість швидкостей **3**  
Діаметр вихідного отвору **150 мм**  
Тиск **160 Па**  
Управління **Повзункове**  
Освітлення, LED, **2 × 4 Вт**  
Потужність двигуна **125 Вт**

**Продуктивність/рівень шуму\***

Мін. **255 м³/год 55 дБ**  
Макс **400 м³/год 68 дБ**

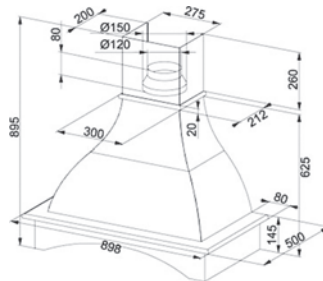

Модель



**FCS 902 LEDO 90**  
Біла без  
дерев'яної рамки

Артикул

110.0017.947



**Рамка для FCS 902**  
нефарбована

112.0018.026

Акcesуари

1



## COUNTRY CORNER

Максимальна продуктивність при вільному відводі повітря **668 м³/год**

**Технічні характеристики**  
Ефективність фільтрації жиру **75.1%**  
Кількість швидкостей **3**  
Діаметр вихідного отвору **150 мм**  
Тиск **160 Па**  
Управління **Повзункове**  
Освітлення, LED, **2 × 4 Вт**  
Потужність двигуна **125 Вт**

**Продуктивність/рівень шуму\***

Мін. **255 м³/год 55 дБ**  
Макс **400 м³/год 68 дБ**

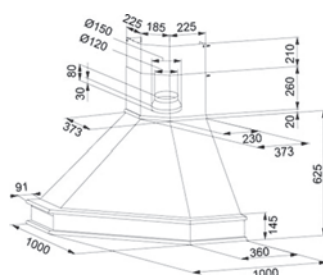

Модель



**FCC 902 LEDO 90**  
Біла без  
дерев'яної рамки

Артикул

110.0017.968



**Рамка для FCC 912**  
нефарбована

112.0018.042

Акcesуари

1

\* Продуктивність вимірюється згідно стандарту DIN IEC 61591, рівень шуму вимірюється згідно стандарту DIN EN 60704-3



## COUNTRY LONDRA

Максимальна продуктивність при вільному відводі повітря **668 м³/год**

### Технічні характеристики

Ефективність фільтрації жиру **75.1%**  
 Кількість швидкостей **3**  
 Діаметр вихідного отвору **150 мм**  
 Тиск **160 Па**  
 Управління **Повзункове**  
 Освітлення, LED, **2 × 4 Вт**  
 Потужність двигуна **125 Вт**

### Продуктивність/рівень шуму\*

Мін. **255 м³/год 55 дБ**  
 Макс **400 м³/год 68 дБ**

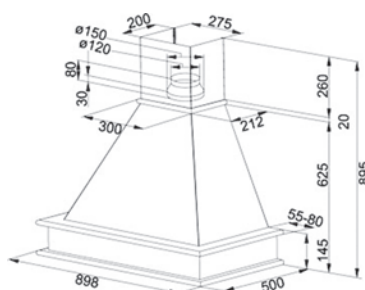

### Модель

**FCL 902 LEDO 90**  
 Біла без  
 дерев'яної рамки

### Артикул

110.0017.962



### Рамка для FCL 902

112.0018.038  
 нефарбована

### Акcesуари

1



## COUNTRY LONDRA

Максимальна продуктивність при вільному відводі повітря **668 м³/год**

### Технічні характеристики

Ефективність фільтрації жиру **75.1%**  
 Кількість швидкостей **3**  
 Діаметр вихідного отвору **150 мм**  
 Тиск **160 Па**  
 Управління **Повзункове**  
 Освітлення, LED, **2 × 4 Вт**  
 Потужність двигуна **125 Вт**

### Продуктивність/рівень шуму\*

Мін. **255 м³/год 55 дБ**  
 Макс **400 м³/год 68 дБ**

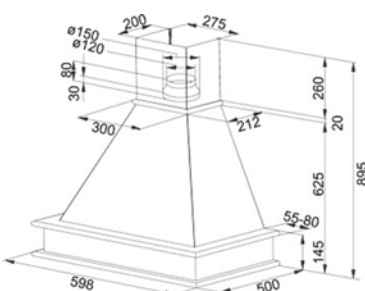

### Модель

**FCL 602 LEDO 60**  
 Біла без  
 дерев'яної рамки

### Артикул

110.0017.957



### Рамка для FCL 602

112.0018.034  
 нефарбована

### Акcesуари

1

\* Продуктивність вимірюється згідно стандарту DIN IEC 61591, рівень шуму вимірюється згідно стандарту DIN EN 60704-3

# Вбудовані ВИТЯЖКИ



1

112.0016.755  
Вугільний фільтр



НОВИНКА

## INCA PLUS

Максимальна продуктивність при вільному відводі повітря **1102 м³/год**

### Технічні характеристики

Ефективність фільтрації жиру **65.1%**  
Кількість швидкостей **3 + інтенсивна**  
Діаметр вихідного отвору **150 мм**

Тиск **372 Па**

Управління **Soft Touch**

Освітлення, LED, **2 × 1 Вт (4000К)**

Потужність двигуна **250 Вт**

### Продуктивність/рівень шуму\*

Мін. **300 м³/год 54 дБ**

Макс **590 м³/год 69 дБ**

Інт. **660 м³/год 71 дБ**

### Модель



**FBI 537 XS/BK**  
нержавіюча сталь/  
чорне скло

52

305.0528.070



**FBI 537 XS/WH**  
нержавіюча сталь/  
біле скло

52

305.0528.071



**FBI 737 XS/BK**  
нержавіюча сталь/  
чорне скло

72

305.0528.842



**FBI 737 XS/WH**  
нержавіюча сталь/  
біле скло

72

305.0528.841

### Акcesуари

1

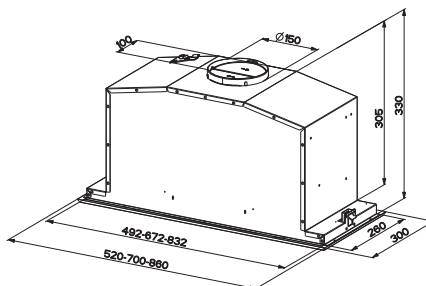

\* Продуктивність вимірюється згідно стандарту DIN IEC 61591, рівень шуму вимірюється згідно стандарту DIN EN 60704-3



# Inca Plus Inca LED

220 — 221



## INCA LED

Максимальна продуктивність при вільному відводі повітря **1027 м³/год**

### Технічні характеристики

Ефективність фільтрації жиру **75%**  
Кількість швидкостей **3 + інтенсивна**  
Діаметр вихідного отвору **150 мм**

Тиск **351 Па**

Управління **Soft Touch**

Освітлення, LED, **2 × 1 Вт (4000K)**

Потужність двигуна **250 Вт**

### Продуктивність/рівень шуму\*

Мін. **295 м³/год** **50 дБ**

Макс **560 м³/год** **68 дБ**

Інт. **615 м³/год** **70 дБ**

### Модель

### Артикул

**FBI 537 XS LED** **52** 110.0442.943  
нержавіюча сталь

**FBI 737 XS LED** **72** 110.0442.944  
нержавіюча сталь

### Акcesуари

1

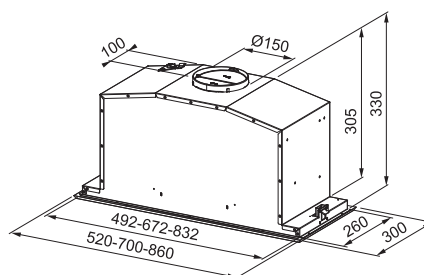

\* Продуктивність вимірюється згідно стандарту DIN IEC 61591, рівень шуму вимірюється згідно стандарту DIN EN 60704-3

# Вбудовані ВИТЯЖКИ



НОВИНКА

## BOX PLUS FLUSH

Максимальна продуктивність при вільному відводі повітря **1220 м³/год**

### Технічні характеристики

Ефективність фільтрації жиру **75,1%**  
Антижирові фільтри **нержавіюча сталь**  
Кількість швидкостей **3 + інтенсивна**  
Діаметр вихідного отвору **150 мм**  
Тиск **435 Па**  
Управління **Soft Touch**  
Освітлення, LED, **2 × 1 Вт (4000К)**  
Потужність двигуна **270 Вт**

### Продуктивність/рівень шуму\*

Мін. **310 м³/год** **54 дБ**  
Макс **600 м³/год** **68 дБ**  
Інт. **730 м³/год** **72 дБ**

### Модель

Модель	Глибина	Артикул
<b>FBI FLUSH 602 XS</b> нержавіюча сталь	<b>60</b>	305.0553.926
<b>FBI FLUSH 702 XS</b> нержавіюча сталь	<b>70</b>	305.0553.930
<b>FBI FLUSH 902 XS</b> нержавіюча сталь	<b>90</b>	305.0553.929

### Акcesуари

1

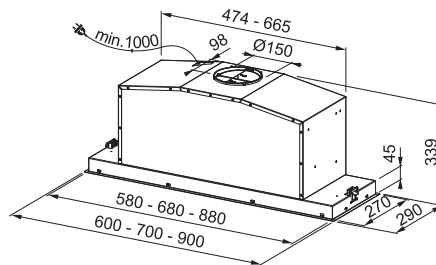

1  
112.0016.755  
Вугільний фільтр

2  
112.0067.942  
Вугільний фільтр



## BOX

Максимальна продуктивність при вільному відводі повітря **651 м³/год**

### Технічні характеристики

Ефективність фільтрації жиру **75.1%**  
Кількість швидкостей **3**  
Діаметр вихідного отвору **150 мм**  
Тиск **245 Па**  
Управління **Повзункове**  
Освітлення, LED, **2 × 2 Вт**  
Потужність двигуна **130 Вт**

### Продуктивність/рівень шуму\*

Мін. **180 м³/год** **54 дБ**  
Макс **390 м³/год** **70 дБ**

### Модель

Модель	Глибина	Артикул
<b>FBI 532H XS</b> нержавіюча сталь	<b>52</b>	305.0545.451
<b>FBI 732H XS</b> нержавіюча сталь	<b>72</b>	305.0545.456

### Акcesуари

2

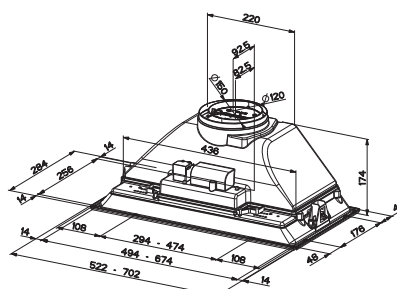

\* Продуктивність вимірюється згідно стандарту DIN IEC 61591, рівень шуму вимірюється згідно стандарту DIN EN 60704-3

# Box Plus Flush Box Box Eco

222 — 223



## BOX

Максимальна продуктивність при вільному відводі повітря **651 м<sup>3</sup>/год**

### Технічні характеристики

Ефективність фільтрації жиру **75.1%**

Кількість швидкостей **3**

Діаметр вихідного отвору **150 мм**

Тиск **245 Па**

Управління **Повзункове**

Освітлення, LED, **2 × 4 Вт**

Потужність двигуна **140 Вт**

### Продуктивність/рівень шуму\*

Мін. **180 м<sup>3</sup>/год** 54 дБ

Макс **390 м<sup>3</sup>/год** 70 дБ

### Модель



**FBI 522H XS**  
нержавіюча сталь

**52**

### Артикул

305.0545.450



**FBI 722H XS**  
нержавіюча сталь

**72**

305.0545.455

### Акcesуари

2

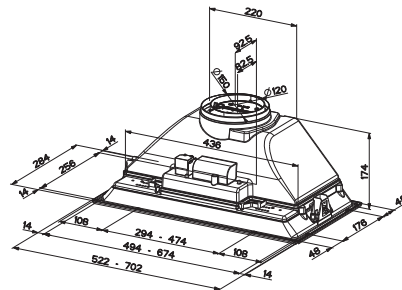

## BOX Eco

Максимальна продуктивність при вільному відводі повітря **501 м<sup>3</sup>/год**

### Технічні характеристики

Ефективність фільтрації жиру **75.1%**

Кількість швидкостей **3**

Діаметр вихідного отвору **120 мм**

Тиск **196 Па**

Управління **Повзункове**

Освітлення, LED, **2 × 4 Вт**

Потужність двигуна **125 Вт**

### Продуктивність/рівень шуму\*

Мін. **185 м<sup>3</sup>/год** 61 дБ

Макс **300 м<sup>3</sup>/год** 67 дБ

### Модель



**FBI 532L GR**  
сірий

**52**

### Артикул

305.0545.448



**FBI 732L GR**  
сірий

**72**

305.0545.453

### Акcesуари

2

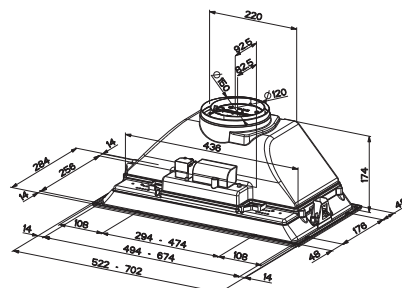

\* Продуктивність вимірюється згідно стандарту DIN IEC 61591, рівень шуму вимірюється згідно стандарту DIN EN 60704-3

# Вбудовані ВИТЯЖКИ



1  
112.0016.755  
Вугільний фільтр



2  
112.0067.942  
Вугільний фільтр

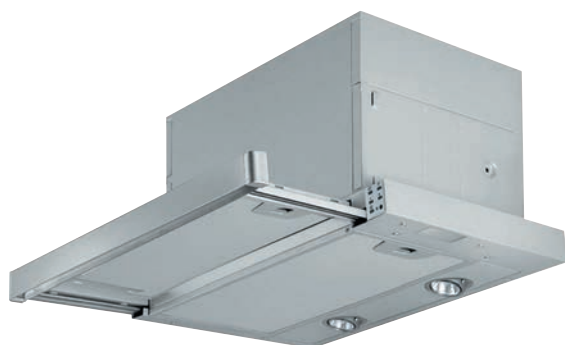

## MAXIMA

Максимальна продуктивність при вільному відводі повітря **1236 м³/год**

### Технічні характеристики

Ефективність фільтрації жиру **75.1%**  
Кількість швидкостей **3 + інтенсивна**  
Діаметр вихідного отвору **150 мм**  
Тиск **339 Па**  
Управління **Soft Touch**  
Освітлення, LED, **2×5 Вт**  
Потужність двигуна **275 Вт**

### Продуктивність/рівень шуму\*

Мін. **330 м³/год** **53 дБ**  
Макс **630 м³/год** **67 дБ**  
Інт. **740 м³/год** **70 дБ**

### Модель



**FTC 626 LEDO**  
нержавіюча сталь

60

### Артикул

110.0275.345



**FTC 926 LEDO**  
нержавіюча сталь

90

110.0275.346

### Акcesуари

1

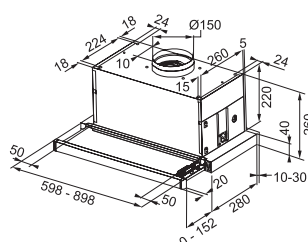

\* Продуктивність вимірюється згідно стандарту DIN IEC 61591, рівень шуму вимірюється згідно стандарту DIN EN 60704-3

# Maxima Flexa

# 224 — 225



## FLEXA

Максимальна продуктивність при вільному відводі повітря **702 м³/год**

### Технічні характеристики

Ефективність фільтрації жиру **75.1%**  
 Кількість швидкостей **3**  
 Діаметр вихідного отвору **150 мм**  
 Тиск **173 Па**  
 Управління **Повзункове**  
 Освітлення, LED, **2 × 4 Вт**  
 Потужність двигуна **140 Вт**

### Продуктивність/рівень шуму\*

Мін. **220 м³/год 54 дБ**  
 Макс **420 м³/год 67 дБ**

## Модель



**FTC 532H XS**  
 нержавіюча сталь

**50**  
 ⇄

110.0200.714



**FTC 632H XS**  
 нержавіюча сталь

**60**  
 ⇄

110.0200.684



**FTC 632H WH**  
 білий

**60**  
 ⇄

110.0200.734



**FTC 932H XS**  
 нержавіюча сталь

**90**  
 ⇄

110.0200.670

## Артикул



## Акcesуари

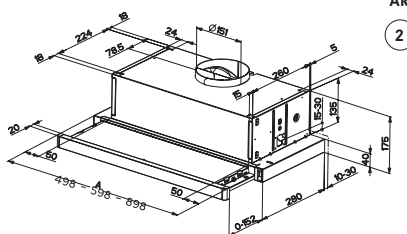

## FLEXA

Максимальна продуктивність при вільному відводі повітря **518 м³/год**

### Технічні характеристики

Ефективність фільтрації жиру **75,1%**  
 Кількість швидкостей **3**  
 Діаметр вихідного отвору **120 мм**  
 Тиск **183 Па**  
 Управління **Повзункове**  
 Освітлення, LED, **2 × 4 Вт**  
 Потужність двигуна **125 Вт**

### Продуктивність/рівень шуму\*

Мін. **180 м³/год 57 дБ**  
 Макс **310 м³/год 67 дБ**

## Модель



**FTC 532L GR/XS**  
 нержавіюча сталь

**50**  
 ⇄

315.0547.794



**FTC 532L WH**  
 білий

**50**  
 ⇄

315.0547.795



**FTC 632L GR/XS**  
 нержавіюча сталь

**60**  
 ⇄

315.0547.796



**FTC 632L WH**  
 білий

**60**  
 ⇄

315.0547.797



**FTC 632L BK**  
 чорний

**60**  
 ⇄

315.0547.798

## Артикул



## Акcesуари

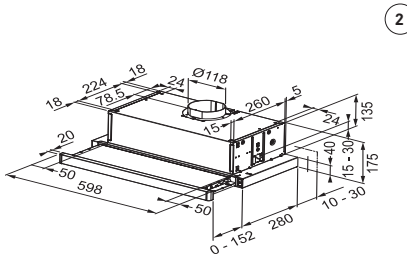

\* Продуктивність вимірюється згідно стандарту DIN IEC 61591, рівень шуму вимірюється згідно стандарту DIN EN 60704-3

# Посудомийні машини

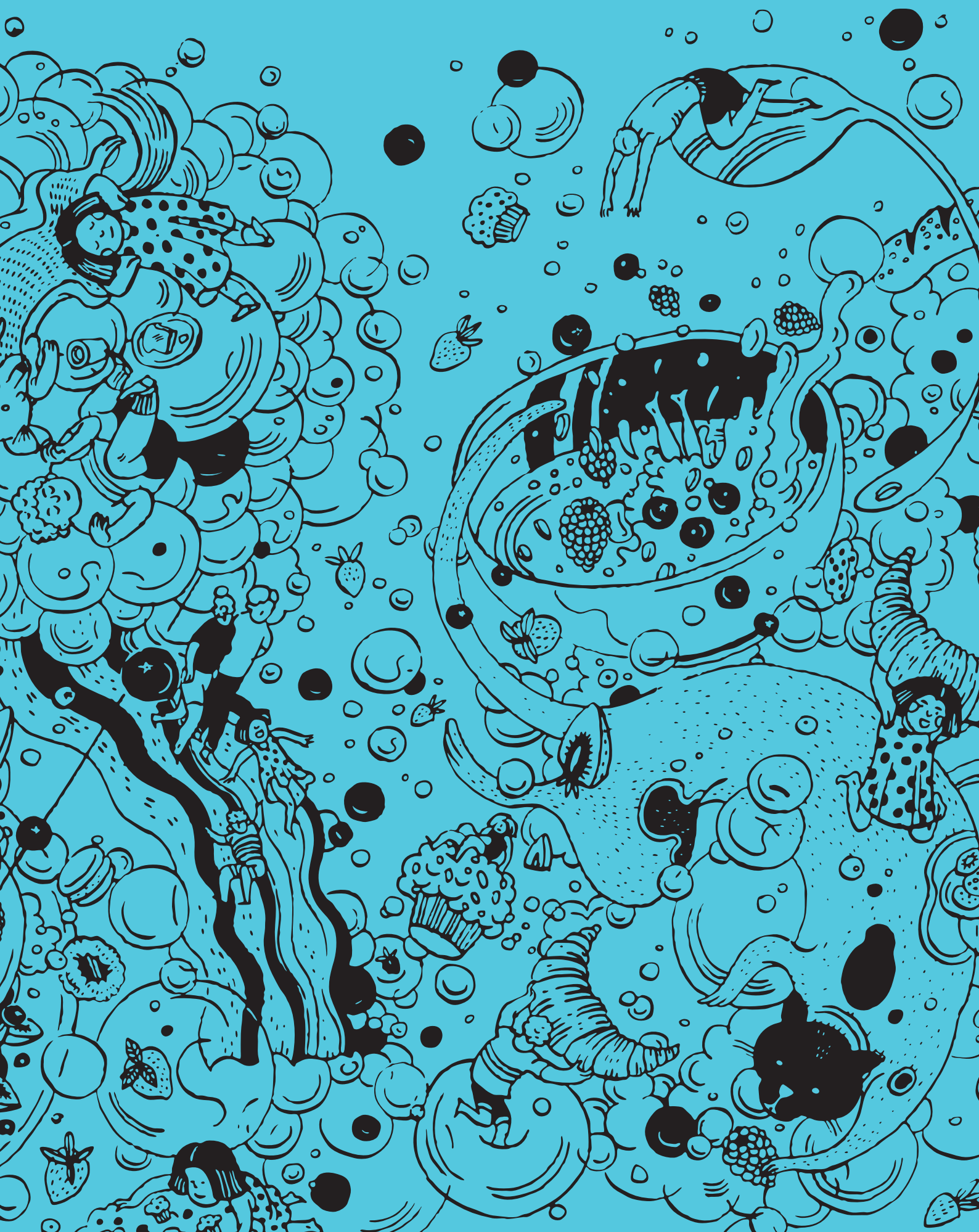

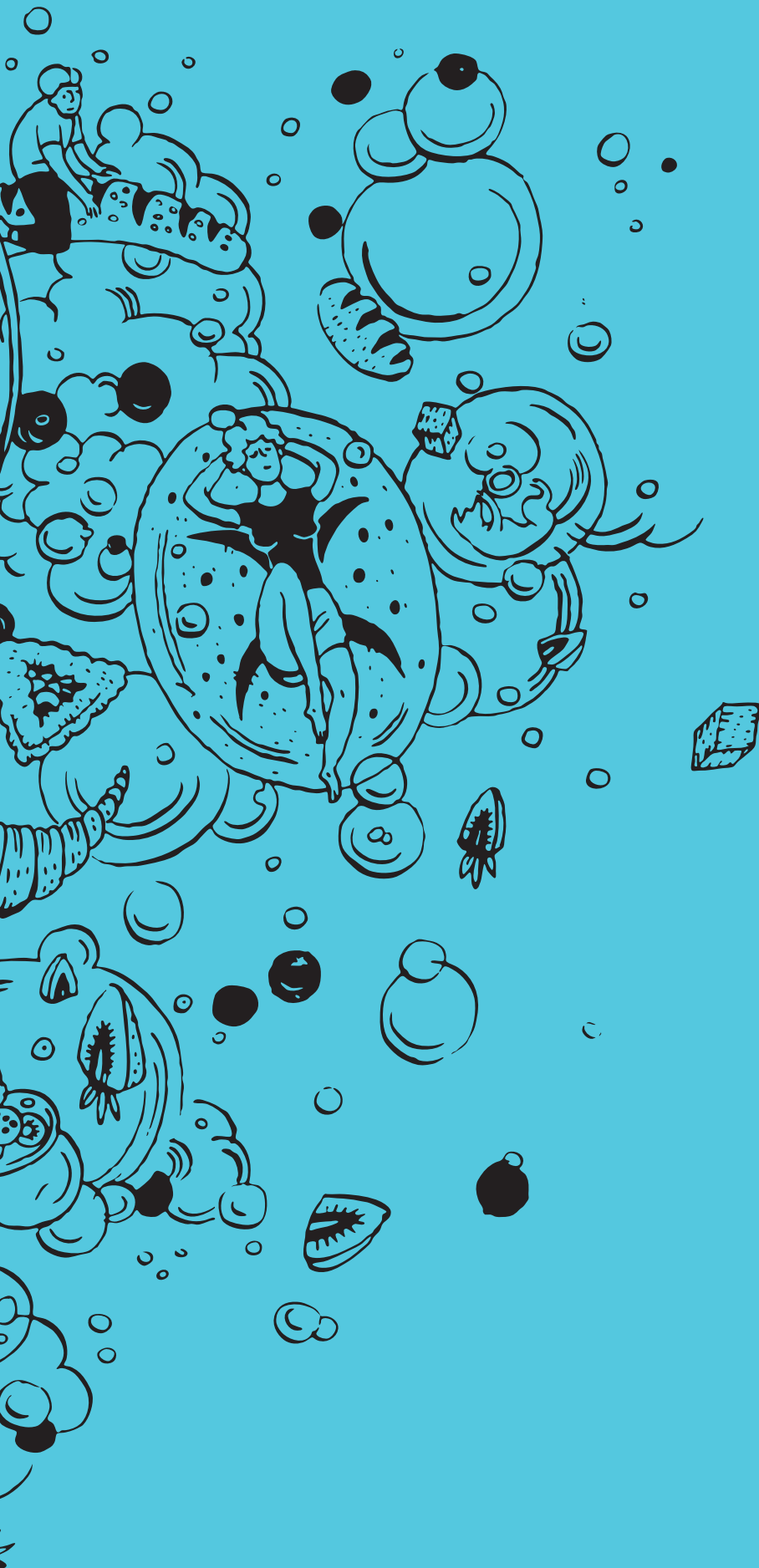

# Посудомийні машини







# Посудомийні машини

## Загальна інформація



Посудомийна машина сьогодні є незамінним предметом в побуті. Багато людей недооцінюють важливість вибору. Місткість, кількість програм, додаткові функції, клас енергозбереження та кількість води, що споживає – це сухі цифри. А от що можна відчутти – це задоволення. Задоволення від користування посудомийною машиною FRANKE. Безшумна, якісна і дуже добре відмиває посуд. Щось ще?



### Економія

Сьогодні як ніколи важливою є економія ресурсів. Скільки води споживатиме посудомийна машина? Скільки електроенергії? Не хвилюйтесь. Посудомийні машини FRANKE мають клас енергоспоживання від A+. Що це означає? Це означає, що вони економніші від посудомийних машин класу A, котрий є найвищим класом енергоспоживання. Рахунки за електроенергію більше не проблема.

### Безпека та спокій

Звичайно її можна залишити без догляду. Немає за що турбуватись. Системи захисту посудомийної машини спроектовані таким чином, аби унеможливити протікання води. Однією з таких систем є Aqua Stop, котра автоматично перекриє воду у разі виявлення протікання.

### Миючі засоби

Ми подумали, що різноманіття миючих засобів не повинно лякати, а навпаки повинно давати можливість оптимально підбирати їх в залежності від типу посуду, програми чи забрудненості. Миєте на швидкій програмі – використовуйте порошок, якщо ж посуд має пригорілий бруд – таблетки Зв1 та кращі. Адже електронна система регулювання жорсткості води та індикація наявності ополіскувача працюють в парі і допомагають не забути такі важливі дрібнички.



# Посудомийні машини

## Функції\*



### ІНДИКАЦІЯ НАЯВНОСТІ СОЛІ ТА ОПОЛІСКУВАЧА

Для найкращих результатів миття посудомийній машині необхідні мийчий засіб, регенераційна сіль та ополіскувач. Мийчий засіб додається перед кожним миттям, а ополіскувача та солі вистачає на декілька разів. Посудомийна машина визначить необхідність поповнити ці засоби та підкаже про це за допомогою світлового індикатору.

### ЕКОНОМІЯ ВОДИ

Всього 11 літрів води потрібно посудомийній машині FRANKE FDW 613 E6P A+ щоб помити 10 комплектів посуду. Багаторічний досвід розробки гідравлічної системи посудомийних машин дозволяє використати кожную краплину води з максимальною ефективністю.



### ЗВ1

Активация цієї функції дозволяє використовувати таблетки для миття посуду, що містять в своєму складі декілька компонентів - мийчий засіб, регенераційну сіль та пом'якшувач. Посудомийна машина регулюватиме температурний режим таким чином, що кожен із складників розчиниться та почне діяти саме в той час, коли це необхідно.

### ПІДСВІЧУВАННЯ ВНУТРІШНЬОЇ КАМЕРИ

Додаткова зручність під час завантаження чи розвантаження посуду в темну пору доби. Посудомийна машина FDW 410 E8P A+ автоматично увімкне світло для ще більшої зручності. Тепер можна легко переконатись, що посуд розміщено правильно.



\* - Загальний опис. Наявність функцій залежить від моделі.



### ФУНКЦІЯ ВІДКЛАДЕНОГО СТАРТУ

За допомогою відкладеного від 1 до 9 годин старту є можливість спланувати миття посуду в найбільш зручний час, наприклад, вночі. Завдяки цьому можна заощадити кошти, оскільки все більше осель обладнано лічильниками електроенергії, котрі підтримують нічний тариф.

### АНТИБАКТЕРІАЛЬНА ПРОГРАМА

Миття при температурі 70°C достатньо, аби посуд став стерильним. Саме тому можна більше не хвилюватись про чистоту дитячого посуду. Посудомийна машина не просто ідеально відмие, а і продезінфікує.



### РЕГУЛЬОВАНА ВИСОТА КОРЗИН

Змінна висота верхньої корзини дозволяє розміщувати посуд великого діаметру. В залежності від потреб, висота легко змінюється. Для цього достатньо натиснути два важеля, що розміщені збоку, та встановити необхідне положення.

### ФУНКЦІЯ AUTO

Завдяки спеціальним датчикам, що контролюють забрудненість чи насиченість миючими засобами води під час процесу миття, посудомийна машина автоматично може визначити необхідні параметри програми, такі, як час чи температура. Це дозволяє економити воду та електроенергію.



# Посудомийні машини





Легкий монтаж - немає необхідності підрізати плінтус

## FDW 613 E6P A+

Розмір, см **60**  
 Клас споживання електроенергії **A+**  
 Клас ефективності миття **A**  
 Клас ефективності сушіння **A**  
 Електронний програматор **11**  
 Споживання води, л **1.04**  
 Споживання електроенергії, кВт/год. **13**  
 Завантаження, комплектів посуду **6**  
 Кількість програм **верхнє/нижнє**  
 Половинне завантаження **нержавіюча сталь**  
 Світлодіодний індикатор програмування **5 рівнів**  
 Система захисту від переливу **нержавіюча сталь**  
 Матеріал внутрішніх стінок пристрою **поза ємністю**  
 Система регулювання пом'якшення води **5 рівнів**  
 Світлодіодний індикатор наявності солі та ополіскувача **нержавіюча сталь**  
 Фільтр для води **поза ємністю**  
 Електронагрівальний елемент **поза ємністю**  
 Регулювання висоти задніх ніжок **поза ємністю**  
 Петлі дверей зі змінною геометрією – не потрібно підрізати плінтус  
 Рівень шуму, Дб **49**

### Модель

**FDW 613 E6P A+**

### Артикул

117.0492.037

Типи програм	Тривалість, хв.	Температура, °C
еко	190	50
інтенсивне миття	150	65
нормальне миття	120	55
швидке	40	50
швидке еко миття	76	55
ополіскування	10	без нагріву
половинне завантаження	80	50

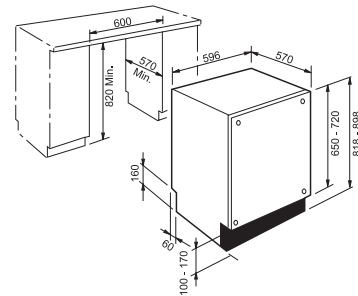

## FDW 410 E8P A+

Розмір, см **45**  
 Клас споживання електроенергії **A+**  
 Клас ефективності миття **A**  
 Клас ефективності сушіння **A**  
 Електронний програматор **12**  
 Споживання води, л **0.83**  
 Споживання електроенергії, кВт/год. **10**  
 Система «3 в 1» **8**  
 Завантаження, комплектів посуду **1-9**  
 Кількість програм **верхнє/нижнє**  
 Підсвічування внутрішньої камери **нержавіюча сталь**  
 Автоматичне вимкнення води у разі протікання (Система Aqua Stop) **5 рівнів**  
 Програмування початку миття, годин **нержавіюча сталь**  
 Звуковий сигнал закінчення роботи **поза ємністю**  
 Світлодіодний індикатор програмування **47 Дб**  
 Матеріал внутрішніх стінок пристрою **поза ємністю**  
 Система регулювання пом'якшення води **5 рівнів**  
 Світловий індикатор наявності солі та ополіскувача **нержавіюча сталь**  
 Фільтр для води **поза ємністю**  
 Регулювання висоти задніх ніжок **поза ємністю**  
 Електронагрівальний елемент **поза ємністю**  
 Рівень шуму **47 Дб**

### Модель

**FDW 410 E8P A+**

### Артикул

117.0282.453

Типи програм:	Тривалість, хв.	Температура, °C
замочування	15	без підігріву
економічне миття	сенсор	50
надшвидкий цикл	30	40
інтенсивне миття	50	65
АВТО делікатне миття	30-50	сенсор
АВТО програма	50-60	сенсор
АВТО інтенсивне миття	60-70	сенсор
антибактеріальне миття	сенсор	70

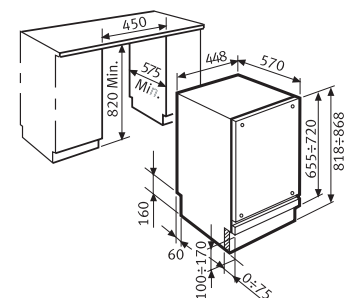





MAKE IT WONDERFUL



Асортимент продукції, представлений в даному каталозі, відповідає асортименту компанії ФРАНКЕ УКРАЇНА, що діє протягом 2019 року.

Продукція FRANKE постійно вдосконалюється. Тому можливі незначні розбіжності між даними каталогу та готовою продукцією, що суттєво не впливають на зовнішній вигляд та технічні характеристики.

Компанія ФРАНКЕ УКРАЇНА приносить вибачення за можливе неспівпадіння кольорів оригіналів покриття до їх зображення, відтвореного поліграфічним методом у каталозі а також неточності в описі. Додаткову інформацію можна отримати на нашому веб сайті [www.franke.ua](http://www.franke.ua) або телефоном (044) 492-00-15.

З питань співпраці просимо звертатись до ТОВ «ФРАНКЕ УКРАЇНА» за телефоном (044) 492-00-15 або за адресою в інтернеті [www.franke.ua](http://www.franke.ua)

З питань придбання продукції просимо звертатись до офіційних дилерів ТОВ «ФРАНКЕ УКРАЇНА», перелік яких можна знайти за адресою в інтернеті <https://www.franke.com/ua/uk/ks/support/where-to-buy/dealer-locator.html>

На офіційний YouTube канал можна перейти за відповідним посиланням з головної сторінки [www.franke.ua](http://www.franke.ua) або <https://www.youtube.com/user/FrankeKitchenSystem/>

Запрошуємо вподобати нашу сторінку у Facebook: [www.facebook.com/FrankeUkraine/](http://www.facebook.com/FrankeUkraine/)

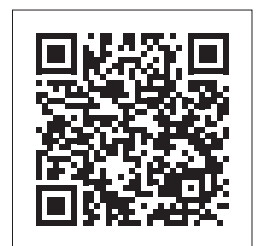
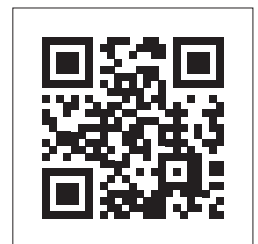



**Франке Україна ТОВ**

м. Київ, Україна

Тел.: (044) 492 00 15

Факс: (044) 492 00 16

info-fua@franke.com

www.franke.ua

**FRANKE**