

01.07.2024

Ceny są w PLN/brutto

|                         |             | Spiek  |         | Konglomerat kwarcowy |       | Kamień akrylowy |         |
|-------------------------|-------------|--------|---------|----------------------|-------|-----------------|---------|
|                         |             | Inalco | Neolith | Caesarstone          | Avant | Getacore        | Grandex |
| Blaty 10/12/20mm        | Kategoria 0 | -      | 1 728   | -                    | -     | -               | 1 125   |
|                         | Kategoria 1 | -      | 1 876   | 2 585                | 1 678 | 1 374           | 1 437   |
|                         | Kategoria 2 | -      | 2 109   | 2 642                | 1 973 | 1 506           | 1 562   |
|                         | Kategoria 3 | 2 601  | 2 360   | 2 943                | 2 241 | 1 636           | 1 845   |
|                         | Kategoria 4 | 2 812  | 2 471   | 4 091                | 2 540 | 2 167           | 2 314   |
|                         | Kategoria 5 | -      | 2 831   | -                    | 3 020 | -               | -       |
| Blaty z pogrubieniem    | Kategoria 0 | -      | 1 988   | -                    | -     | -               | 1 454   |
|                         | Kategoria 1 | -      | 2 254   | 3 041                | 2 177 | 1 669           | 1 741   |
|                         | Kategoria 2 | -      | 2 495   | 3 099                | 2 389 | 1 766           | 1 949   |
|                         | Kategoria 3 | 3 006  | 2 756   | 3 406                | 2 580 | 2 048           | 2 269   |
|                         | Kategoria 4 | 3 225  | 2 871   | 4 578                | 2 860 | 2 567           | 2 767   |
|                         | Kategoria 5 | -      | 3 245   | -                    | 3 303 | -               | -       |
| Panele ściennie 12/20mm | Kategoria 0 | -      | 1 554   | -                    | -     | -               | 1 031   |
|                         | Kategoria 1 | -      | 1 631   | 2 454                | 1 546 | 1 317           | 1 300   |
|                         | Kategoria 2 | -      | 1 851   | 2 507                | 1 857 | 1 414           | 1 496   |
|                         | Kategoria 3 | 2 317  | 2 088   | 2 790                | 2 109 | 1 636           | 1 794   |
|                         | Kategoria 4 | 2 515  | 2 193   | 3 871                | 2 389 | 2 215           | 2 266   |
|                         | Kategoria 5 | -      | 2 534   | -                    | 2 840 | -               | -       |
| Panele ściennie 4-6mm   | Kategoria 0 | -      | -       | -                    | -     | -               | -       |
|                         | Kategoria 1 | -      | 1 302   | -                    | -     | -               | -       |
|                         | Kategoria 2 | -      | 1 419   | -                    | -     | -               | -       |
|                         | Kategoria 3 | 1 559  | 1 575   | -                    | -     | -               | -       |
|                         | Kategoria 4 | 1 664  | 1 609   | -                    | -     | -               | -       |
|                         | Kategoria 5 | -      | 1 941   | -                    | -     | -               | -       |

\* Neolit Inalco Grandex Getacore dla zamówień poniżej 0,2m2 - opłata za 0,2m2

\* Ascale Sapienstone Avant Caerstone dla zamówień poniżej 0,8m2 - opłata za 0,8m2

| Inalco ITOP INDUCTION*** |       |                       |       |
|--------------------------|-------|-----------------------|-------|
| Blat 12mm -              | 8 755 | Blaty z pogrubieniem- | 9 409 |

\*\* dla zamówień poniżej 3 m2 - opłata za 3 m2

\*\*\* Ceny są w PLN/m2. Ostateczne ceny wysyłamy w osobnej kalkulacji.

|                                  |       |                        |        |
|----------------------------------|-------|------------------------|--------|
| Frez dla płytę licowaną z blatem | 412,6 | Dobór tekstury (akryl) | 358,99 |
| Podwinięcie krawędzi             | 103,2 |                        |        |
| Malowanie tyłu                   | 144,4 |                        |        |

**UWAGA:**

-Cena dotyczy gotowego produktu (ze wszystkimi niezbędnymi otworami określonymi w momencie składania zamówienia).

-Rozmiar produktu obliczany jest na podstawie zewnętrznych konturów produktu.

- Przy zamówieniu zlewozmywaka/umywalki i blatu - montaż odbywa się w miejscu produkcji bez dodatkowych opłat.

- Zestaw zawiera materiały montażowe.

Pomiar 200 zł  
Montaż 440 zł/m2

**Uwaga!!!**

Przy zamówieniu usług pomiaru i montażu, udzielana jest gwarancja na wyrób:

- 30 lat na wyroby ze spieku

- 10 lat na wyroby z konglomeratu kwarcowego oraz kamienia akrylowego

## Kategorii w produktach viyarstone

| Material/<br>Category | Spiek                            |                            | Konglomerat kwarcowy   |   | Kamień akrylowy          |   |
|-----------------------|----------------------------------|----------------------------|------------------------|---|--------------------------|---|
|                       | Inalco                           | Neolith                    | Caesarstone            | Avant                                   | Getacore                 | Grandex   |
| Category 0            |                                  | Nero Marquina Silk         |                        |   |                          | Dekoracje P - 104<br>Kolekcja P - Pure color                                |
|                       |                                  | Sofia Cuprum Touch         |                        |   |                          |   |
|                       |                                  | Pietra di Piombo Riverw.   |                        |   |                          |   |
|                       |                                  | Pietra di Osso Riverw.     |                        |   |                          |   |
|                       |                                  | Nieve Riverw.              |                        |   |                          |   |
|                       |                                  | Estuario Silk              |                        |   |                          |   |
|                       |                                  | Estuario Ultrasoft         |                        |   |                          |   |
| Category 1            |                                  | Just White Silk            | 2141 Snow              | 1004 White Quartz                       | GC 2002 Cream White      | Wszystkie dekoracje z<br>kolekcji P - Pure color *<br>Ta S - Sand and Sky   |
|                       |                                  | Pietra di Luna silk        | 3100 Jet Black         | 1050 Reims                              | GC 2011 Titan White      |   |
|                       |                                  |                            |                        | 1101 Chantilly                          | GC 2012 Dolomiti White   |   |
|                       |                                  |                            |                        | 1220 Clermont                           |                          |   |
| Category 2            |                                  | Nero Satin                 | 4030 Oyster            | 1000 Dijon                              | GC 1004 Ascona Grey      | Wszystkie dekoracje z<br>kolekcji A - Adventure Ta<br>D - Delicious Edition |
|                       |                                  | Basalt Black Satin         | 4120 Raven             | 1012 Amiens                             | GC 2003 Trento White     |   |
|                       |                                  | Beton Silk                 | 4130 Clamshell         | 1030 Bergerac                           | GC 2008 Davos White      |   |
|                       |                                  | Black Obsession Silk       | 4230 Shitake           | 1270 Lumiere                            | GC 2042 White Cloud      |   |
|                       |                                  | Zaha Stone Silk            | 1141 Pure White        | 1280 Anel                               | GC 4007 Tessino Grey     |   |
|                       |                                  |                            |                        | 2030 Botticino Bourges                  | GC 4010 Riva Grey        |   |
|                       |                                  |                            |                        | 2100 Champagne                          | GC 4012 Lugano Grey      |   |
|                       |                                  |                            |                        | 2105 Loiret                             | GC 2007 Pergamon         |   |
|                       |                                  |                            |                        | 7404 Calacatta Venato                   |                          |   |
|                       |                                  |                            |                        | 7440 Calacatta Bianco                   |                          |   |
|                       | Brazza Crema                     | Nero Zimbabwe Riverw.      | 5220 Dreamy Marfil     | 1001 Blanche                            | GC 1104 Concrete Ascona  | Explorér  |
|                       | Iseo Gris abujardado             | Strata Argentum Riverw.    | 5810 Black Tempal      | 1001L Blanche (structural)              | GC 1472 Miracle Stone    |   |
|                       | Jasper Moka abujardado           | New York-New York Silk     | 4023 Topus Concrete    | 1011L Parisian Pearl (structural)       | GC 2245 Frosted Star     |   |
|                       | Vint Gris natural                | Layla Slate                | 4044 Airy Concrete     | 2032 Grenoble                           | GC 2269 Frosted Cloud    |   |
|                       | Petra Crema abujardado           |                            | 5003 Piatra Grey       | 2110 Montmartre                         | GC 2388 Miracle Beach    |   |
|                       | Senda Gris natural               |                            | 5100 Vanilla Noir      | 2115 Azur Creme                         | GC 3391 Miracle Dune     |   |
|                       | Silk Blanco abujardado           |                            | 5110 Alina Miet        | 8000 Bretagne                           | GC 4407 Concrete Tessino |   |
|                       | Silk Camel natural               |                            | 5141 Frosty Carrina    | 9010 Corsica                            | GC 4412 Concrete Lugano  |   |
|                       | Silk Gris natural                |                            | 6003 Coastal Grey      | 9014 Savoie                             |                          |   |
|                       | Storm Gris Natural               |                            | 6131 Bianco Drift      | 9050 Gris Fonce                         |                          |   |
|                       | Umbra Marron abujardado          |                            | 6338 Woodlands         |   |                          |   |
|                       |                                  |                            | 6046 Moorland Fog      |   |                          |   |
|                       |                                  |                            | 5143 White Attica      |   |                          |   |
|                       |                                  | 5820 Darcrest              |                        |   |                          |   |
| Category 4            | Atalaia Super Blanco             | Calacatta 01 R Silk        | 5031 Statuario Maximus | 5710 Calacatta Normandie                | GCT 162 Terazzo Nocturn  | Wszystkie dekoracje z<br>kolekcji M - Marble<br>Ocean Ta C - Crevice        |
|                       | Azalai Negro natural             | Abu Dhabi Silk             | 5101 Empire Black      | 5720 Calacatta Riviera                  | GCT 212 Terazzo Dalmato  |   |
|                       | Larsen Super Blanco-Gris Natural | Colorado Dunes Silk        | 5131 Calacatta Nuvo    | 7000 Calacatta Eno                      | GCT 236 Terrazzo Crystal |   |
|                       | Silk FD Negro abujardado         | Mont Blanc Silk            | 5151 Empire White      | 7030 Calacatta Chenonceau               | GCT 244 Terrazzo Pebble  |   |
|                       | Silk Negro Natural               |                            |                        | 7060 Calacatta Mont Saint-Michel        | GCT 412 Terazzo Artico   |   |
|                       | Storm Negro natural              |                            |                        | 7070 Calacatta Versailles               | GCV 142 Marmo Meduna     |   |
|                       | Syros Super Blanco-Gris natural  |                            |                        | 7100 Statuario Lille                    | GCV 216 Marmo Sile       |   |
|                       | Touche Super Blanco-Gris Natural |                            |                        | 7200 Aquitaine Blanca                   | GCV 223 Marmo Padola     |   |
|                       |                                  |                            |                        | 7300 Calacatta Ajaccio                  | GCV 239 Marmo Piave      |   |
|                       |                                  |                            |                        | 7400 Calacatta Dauphine                 |                          |   |
|                       |                                  |                            |                        | 7470 Calacatta Bearn                    |                          |   |
|                       |                                  |                            |                        | 7500 Calacatta Arras                    |                          |   |
|                       |                                  |                            |                        | 7540 Calacatta Concorde                 |                          |   |
|                       |                                  |                            |                        | 7700 Calacatta Marseille                |                          |   |
|                       |                                  |                            | 8100 Mulen             |   |                          |   |
| Category 5            |                                  | Calacatta Luxe Ultrasoft   |                        | 7530L Calacatta Noir Satin (structural) |                          |   |
|                       |                                  | Alexandra Uitrasoff        |                        | 7550 Calacatta Cannes Gold              |                          |   |
|                       |                                  | Himalaya Crystal Uitrasoff |                        | 7570 Calacatta Monaco                   |                          |   |
|                       |                                  |                            |                        | 7670 Calacatta Cassel                   |                          |   |
|                       |                                  |                            |                        | 8600H Chamonix (matte)                  |                          |   |
|                       |                                  |                            |                        | 8800H Cassis (matte)                    |                          |   |
|                       |                                  |                            |                        | 8900H Bretagne (matte)                  |                          |   |
|                       |                                  |                            |                        | 9060 Patagonia Martinica                |                          |   |

Normy gwarancji

Konglmerat  
kwarcowy



Spiek



Kamień akrylowy



## Obróbka Kamień Spiekany

### listwa/panel ścienny

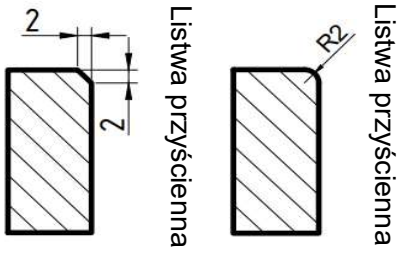

### Płyta

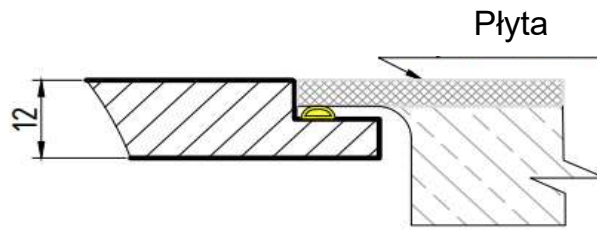

### Blaty

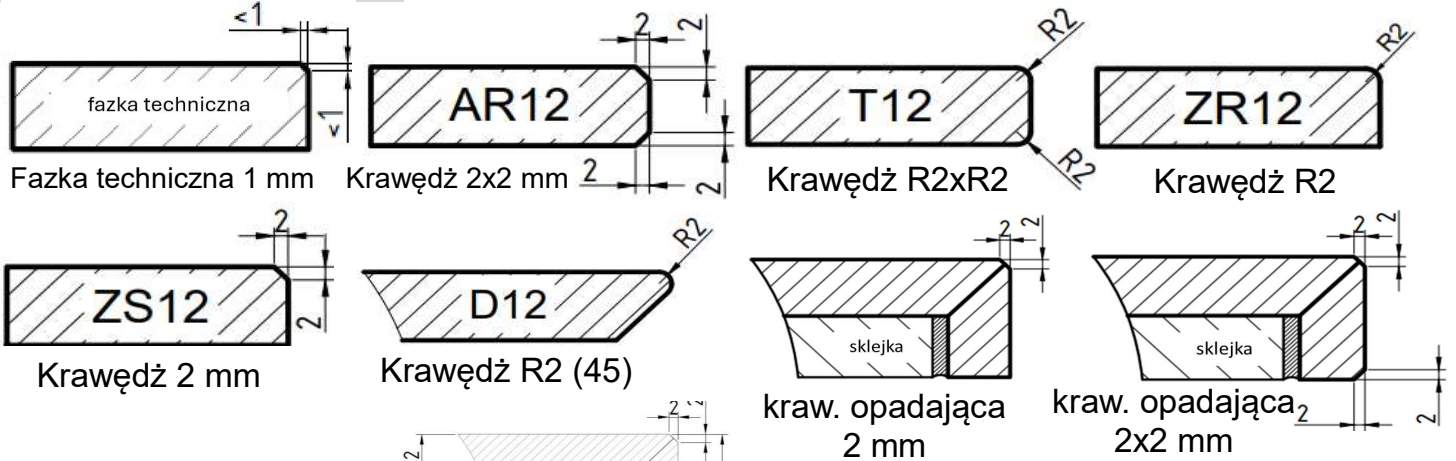

### Zlewozmywak

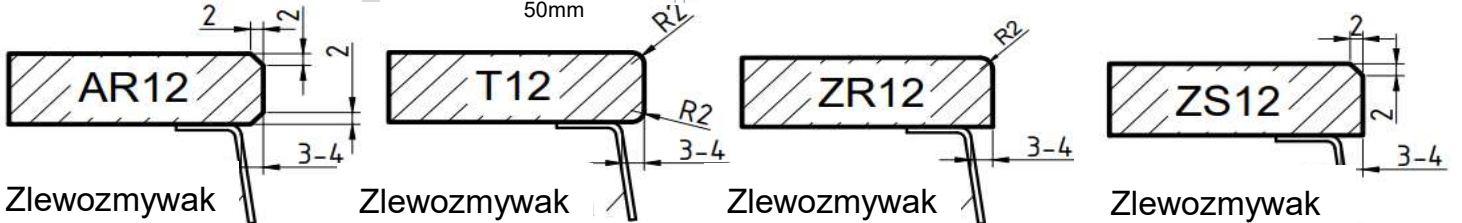

## Obróbka Konglomerat Kwarcowy

### listwa/panel ścienny

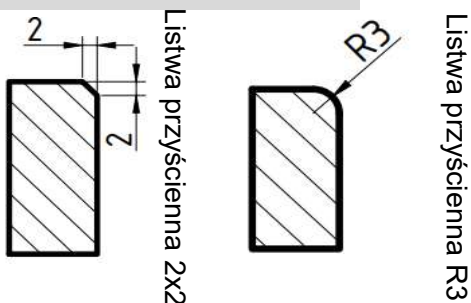

### Blaty

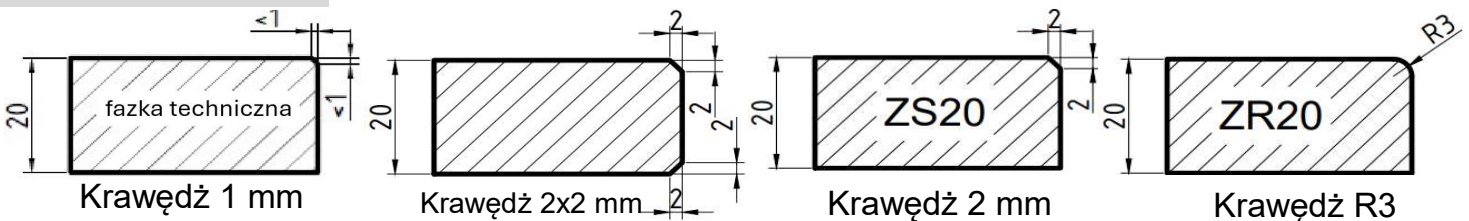



# Obróbka Konglomerat Kwarcowy

## Blaty

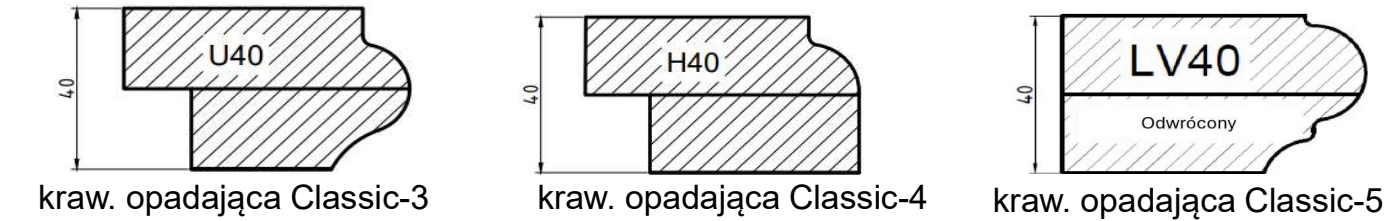
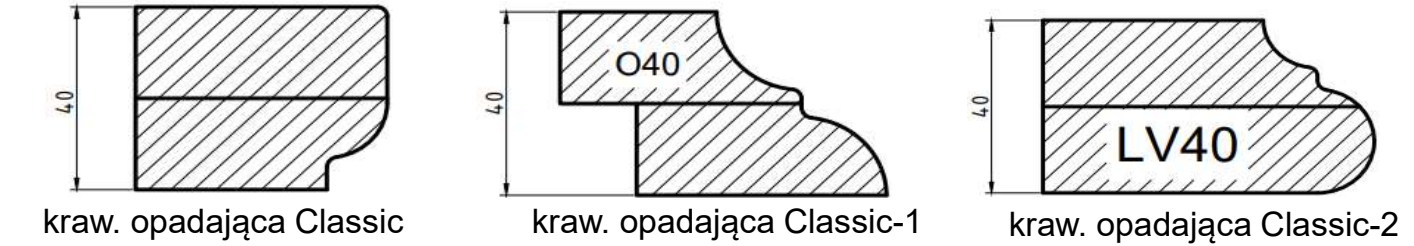
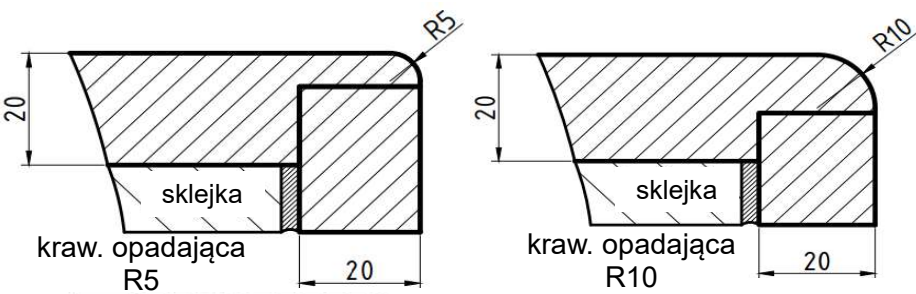
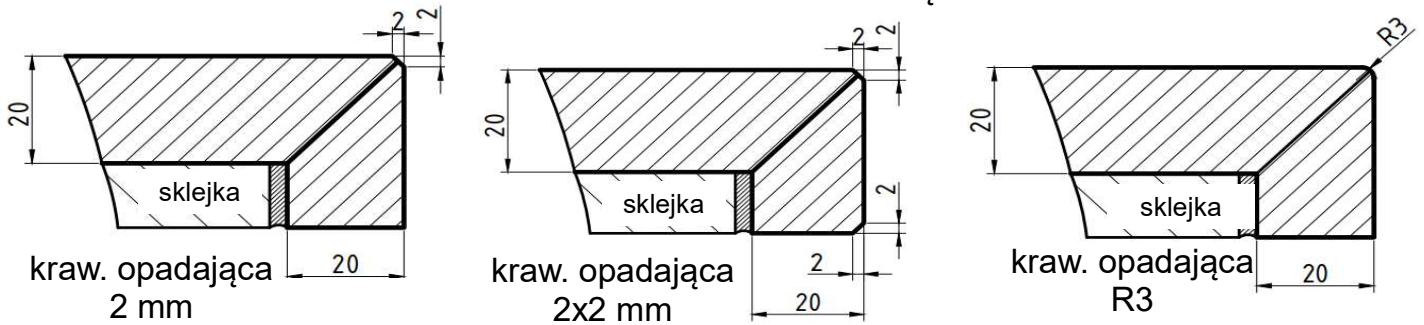
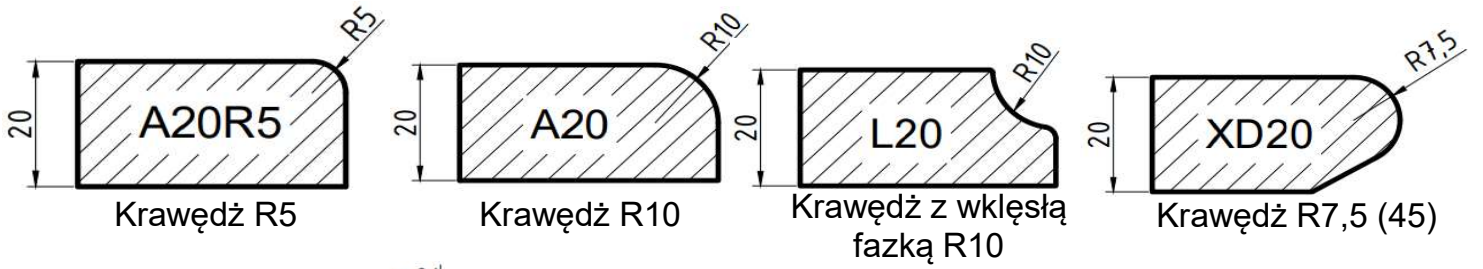

## Zlewozmywak

## Płyta

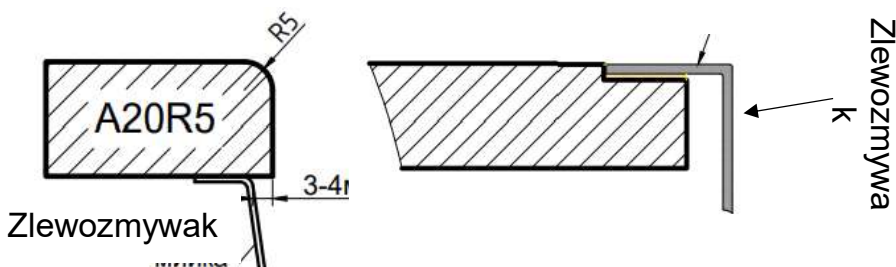
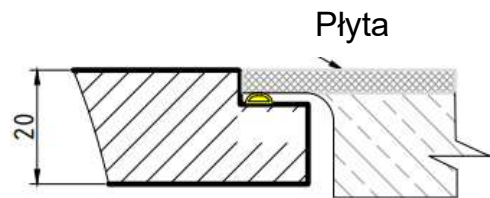
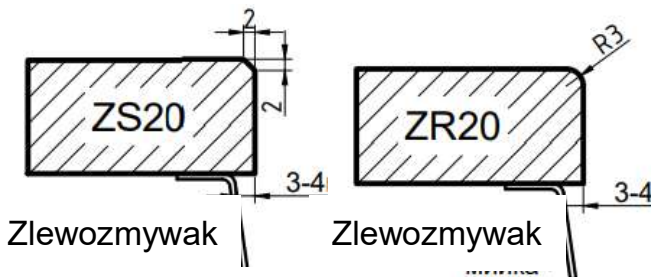

# Obróbka Kamień Akrylowy

## Listwa

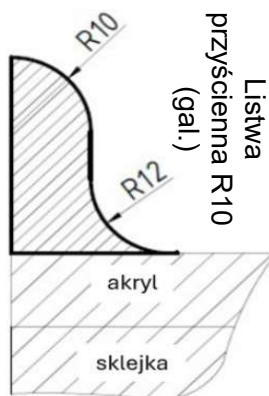
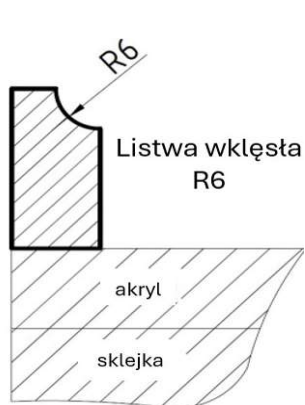
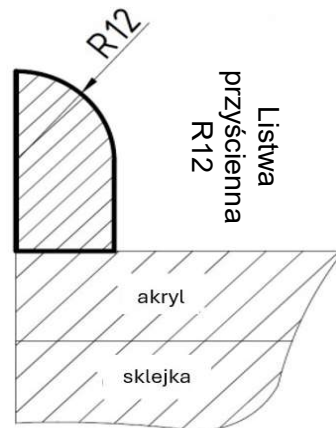
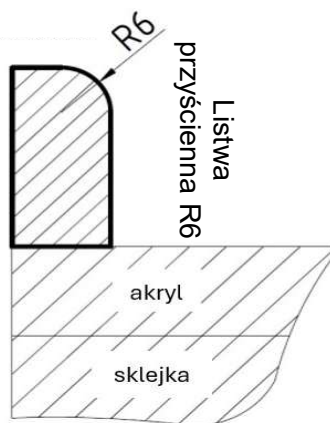
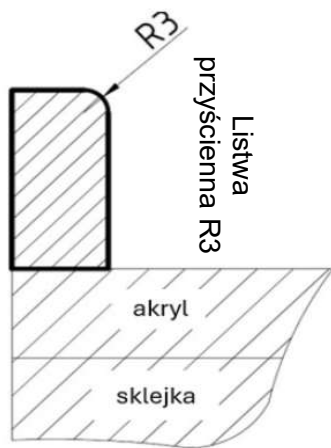
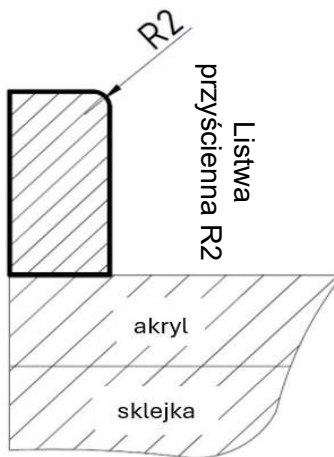

## Płyta

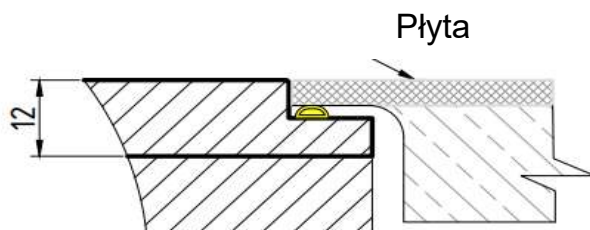

## Blat



Fazka techniczna 1 mm



krawędź 2x2+2x2

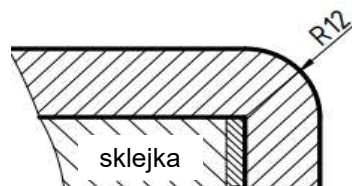

kraw. opadająca z fazką R12



kraw. opadająca z fazką R0



kraw. opadająca z fazką R2

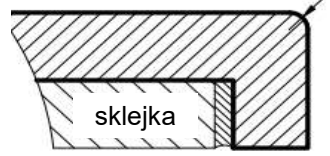

kraw. opadająca z fazką R3



kraw. opadająca z fazką R6



kraw. opadająca z fazką R2+R2



kraw. opadająca z fazką R3+R3



kraw. opadająca z fazką R6+R6



kraw. opadająca z fazką R8+R8

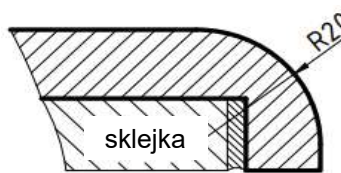

kraw. opadająca z fazką R20

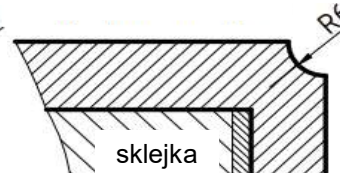

kraw. opadająca z wklęsłą fazką R6

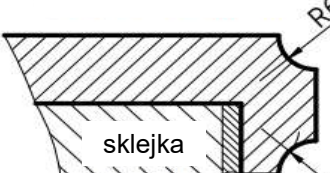

kraw. opadająca z wklęsłą fazką R6+R6



kraw. opadająca Classik-2



# Obróbka Kamień Akrylowy

## Błat

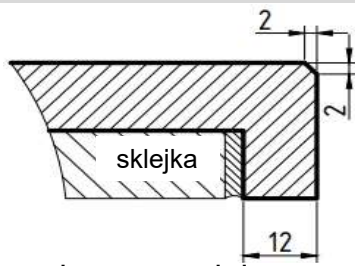

kraw. opadająca z fazką 2x2

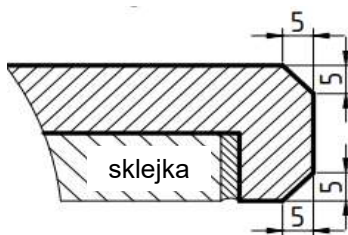

kraw. opadająca z fazką 5x5+5x5

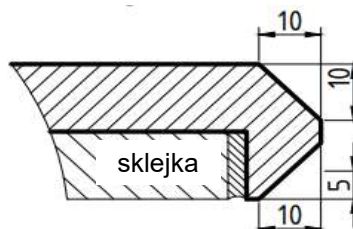

kraw. opadająca z fazką 10x10

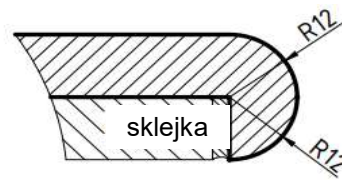

kraw. opadająca z fazką R12+R12



kraw. opadająca Modern

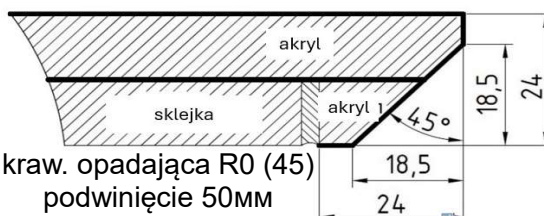

kraw. opadająca R0 (45) podwinięcie 50mm

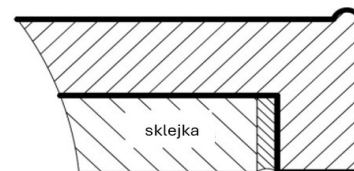

kraw. opadająca odporna na rozlanie

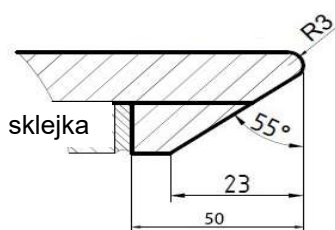

kraw. opadająca R3 (SharkNose 55)

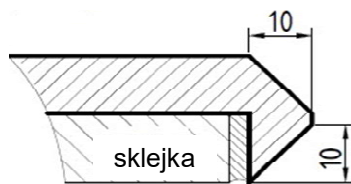

kraw. opadająca 10x10x10+10x10

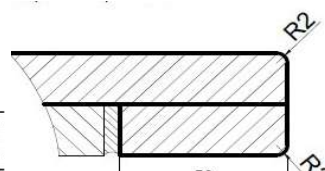

kraw. opadająca R2xR2 podwinięcie

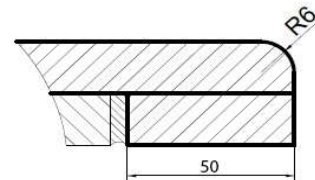

kraw. opadająca R6 podwinięcie

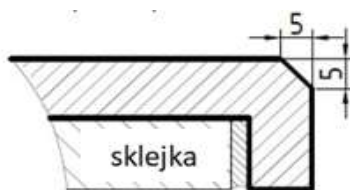

kraw. opadająca 5x5

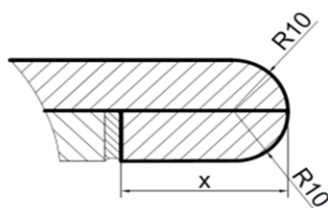

kraw. opadająca R10+R10 (BullNose)

## Zlewozmywak

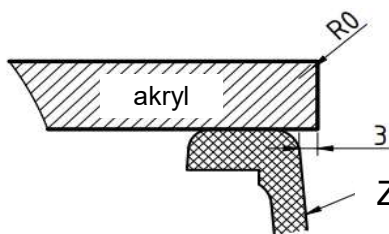

Zlewozmywak

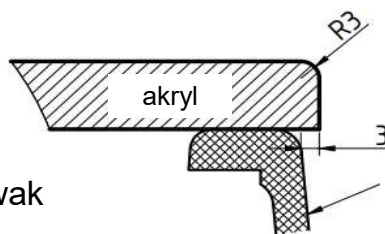

Zlewozmywak

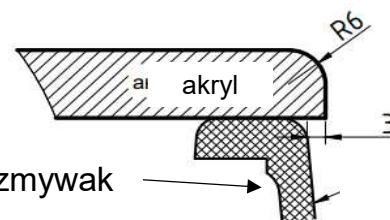

Zlewozmywak

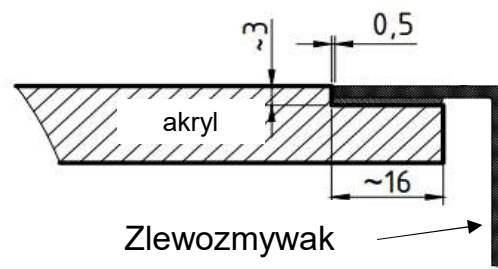
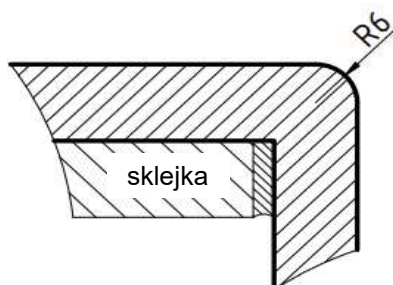
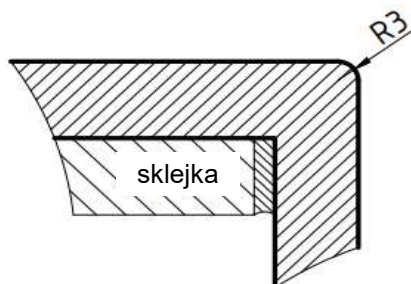

01.07.2024

Ceny są w PLN/brutto

Spiek  
Zlewozmywak CSS01

|                    | Inalco |            |       | Neolith |            |       |
|--------------------|--------|------------|-------|---------|------------|-------|
|                    | S<0,14 | 0,14<S<0,2 | 0,2>S | S<0,14  | 0,14<S<0,2 | 0,2>S |
| <b>Kategoria 1</b> | -      | -          | -     | 1 680   | 1 971      | 2 131 |
| <b>Kategoria 2</b> | -      | -          | -     | 1 962   | 2 356      | 2 571 |
| <b>Kategoria 3</b> | 2 135  | 2 590      | 2 840 | 2 055   | 2 482      | 2 715 |
| <b>Kategoria 4</b> | 2 350  | 2 883      | 3 175 | 2 165   | 2 632      | 2 888 |
| <b>Kategoria 5</b> | -      | -          | -     | 2 331   | 2 858      | 3 146 |

Montaż dolny

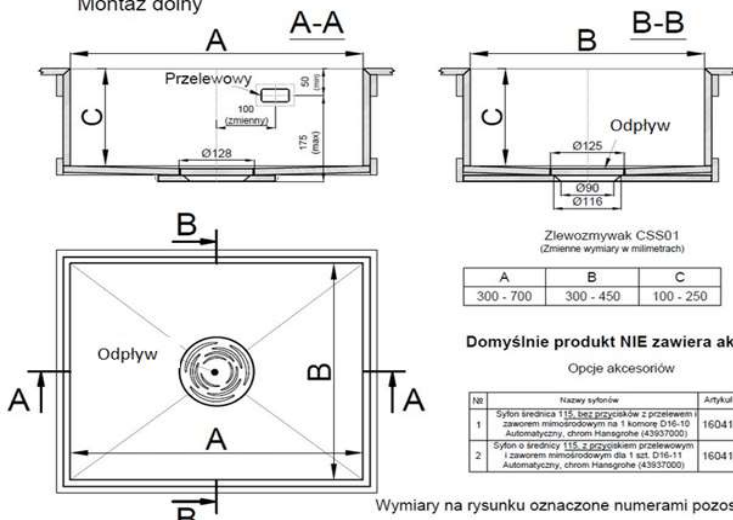

Zlewozmywak CSS01  
(Zmienne wymiary w milimetrach)

| A         | B         | C         |
|-----------|-----------|-----------|
| 300 - 700 | 300 - 450 | 100 - 250 |

Domyślnie produkt NIE zawiera akcesoriów

Opcje akcesoriów

| Nr | Nazwa syfonów  | Artykuł |
|----|--|---------|
| 1  | Syfon średnica 115, bez przycisków z przelewem zasobnym mieszczącym na 1 komora D16-10 Automacyjny, chrom Hansgrohe (43937000)     | 160412  |
| 2  | Syfon o średnicy 115, z przyciskiem przelewowym i zasobnikiem mieszczącym na 1 szt. D16-11 Automacyjny, chrom Hansgrohe (43937000) | 160413  |

Wymiary na rysunku oznaczone numerami pozostają bez zmian!!!



Spiek  
Zlewozmywak CSS02

|                    | Inalco |        | Neolith |        |
|--------------------|--------|--------|---------|--------|
|                    | S<0,24 | 0,24<S | S<0,24  | 0,24<S |
| <b>Kategoria 1</b> | -      | -      | 2 200   | 2 513  |
| <b>Kategoria 2</b> | -      | -      | 2 661   | 3 081  |
| <b>Kategoria 3</b> | 2 942  | 3 427  | 2 811   | 3 266  |
| <b>Kategoria 4</b> | 3 264  | 3 859  | 2 992   | 3 489  |
| <b>Kategoria 5</b> | -      | -      | 3 263   | 3 822  |

Montaż dolny

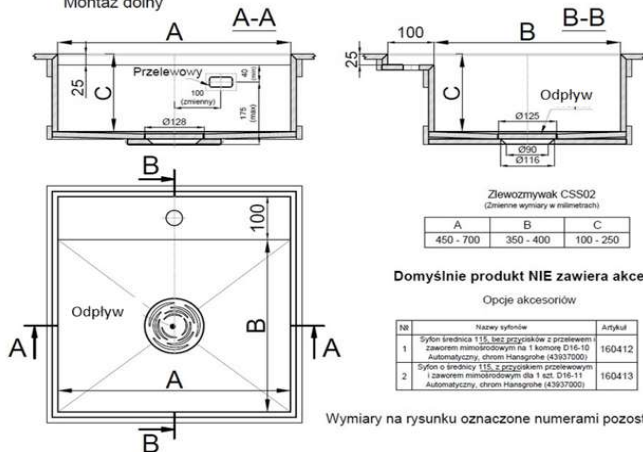

Zlewozmywak CSS02  
(Zmienne wymiary w milimetrach)

| A         | B         | C         |
|-----------|-----------|-----------|
| 450 - 700 | 350 - 400 | 100 - 250 |

Domyślnie produkt NIE zawiera akcesoriów

Opcje akcesoriów

| Nr | Nazwa syfonów  | Artykuł |
|----|--|---------|
| 1  | Syfon średnica 115, bez przycisków z przelewem zasobnym mieszczącym na 1 komora D16-10 Automacyjny, chrom Hansgrohe (43937000)     | 160412  |
| 2  | Syfon o średnicy 115, z przyciskiem przelewowym i zasobnikiem mieszczącym na 1 szt. D16-11 Automacyjny, chrom Hansgrohe (43937000) | 160413  |

Wymiary na rysunku oznaczone numerami pozostają bez zmian!!!

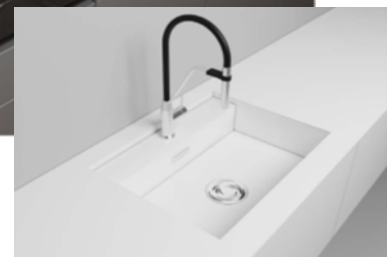

01.07.2024

Ceny są w PLN/brutto

Spiek  
Zlewozmywak CSS03

|                    | Inalco |            |       | Neolith |            |       |
|--------------------|--------|------------|-------|---------|------------|-------|
|                    | S<0,14 | 0,14<S<0,2 | 0,2>S | S<0,14  | 0,14<S<0,2 | 0,2>S |
| <b>Kategoria 1</b> | -      | -          | -     | 1 680   | 1 971      | 2 131 |
| <b>Kategoria 2</b> | -      | -          | -     | 1 962   | 2 356      | 2 571 |
| <b>Kategoria 3</b> | 2 135  | 2 590      | 2 840 | 2 055   | 2 482      | 2 715 |
| <b>Kategoria 4</b> | 2 350  | 2 883      | 3 175 | 2 165   | 2 632      | 2 888 |
| <b>Kategoria 5</b> | -      | -          | -     | 2 331   | 2 858      | 3 146 |

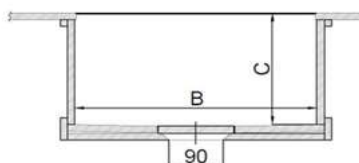
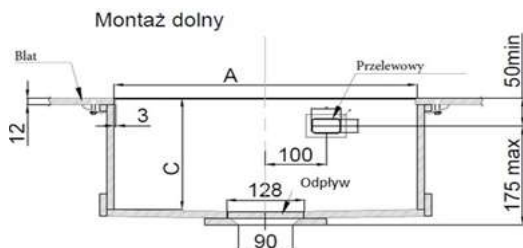

Zlewozmywak CSS03  
(Zmienne wymiary w milimetrach)

| A         | B         | C         |
|-----------|-----------|-----------|
| 300 - 700 | 300 - 450 | 100 - 250 |

Domyślnie produkt NIE zawiera akcesoriów

Opcje akcesoriów

| Nr | Nazwy syfonów  | Artykuł |
|----|--|---------|
| 1  | Syfon średnica 115, bez przycisków z przelewem i zaworem mikrodrodowym na 1 komorę D16-10 Automataczny, chrom Hansgrohe (43937000) | 160412  |
| 2  | Syfon o średnicy 115, z przyciskiem przelewowym i zaworem mikrodrodowym dla 1 szt. D16-11 Automataczny, chrom Hansgrohe (43937000) | 160413  |

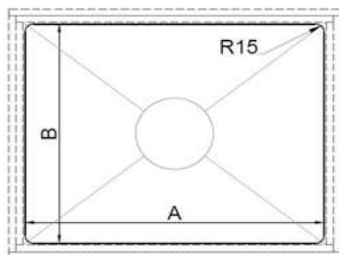

Wymiary na rysunku oznaczone numerami pozostają bez zmian!!!

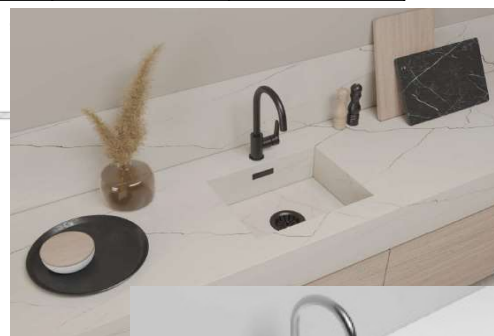

Spiek  
Zlewozmywak CSS04

|                    | Inalco |            |       | Neolith |            |       |
|--------------------|--------|------------|-------|---------|------------|-------|
|                    | S<0,14 | 0,14<S<0,2 | 0,2>S | S<0,14  | 0,14<S<0,2 | 0,2>S |
| <b>Kategoria 1</b> | -      | -          | -     | 1 932   | 2 267      | 2 450 |
| <b>Kategoria 2</b> | -      | -          | -     | 2 257   | 2 710      | 2 957 |
| <b>Kategoria 3</b> | 2 455  | 2 979      | 3 266 | 2 363   | 2 854      | 3 122 |
| <b>Kategoria 4</b> | 2 702  | 3 316      | 3 651 | 2 490   | 3 027      | 3 321 |
| <b>Kategoria 5</b> | -      | -          | -     | 2 681   | 3 287      | 3 618 |

Montaż dolny

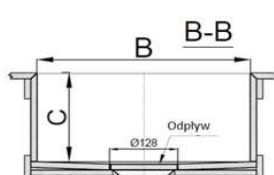
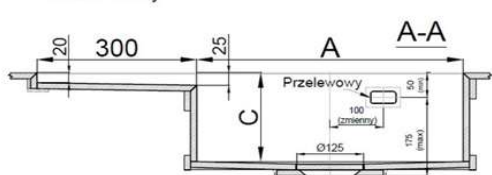

Zlewozmywak CSS04  
(Zmienne wymiary w milimetrach)

| A         | B         | C         |
|-----------|-----------|-----------|
| 300 - 700 | 300 - 450 | 100 - 250 |

Domyślnie produkt NIE zawiera akcesoriów

Opcje akcesoriów

| Nr | Nazwy syfonów  | Artykuł |
|----|--|---------|
| 1  | Syfon średnica 115, bez przycisków z przelewem i zaworem mikrodrodowym na 1 komorę D16-10 Automataczny, chrom Hansgrohe (43937000) | 160412  |
| 2  | Syfon o średnicy 115, z przyciskiem przelewowym i zaworem mikrodrodowym dla 1 szt. D16-11 Automataczny, chrom Hansgrohe (43937000) | 160413  |

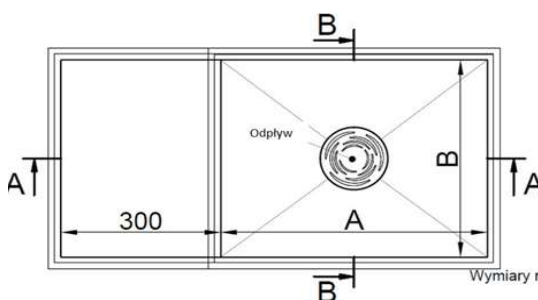

Wymiary na rysunku oznaczone numerami pozostają bez zmian!!!

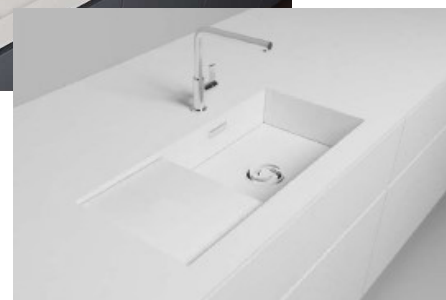
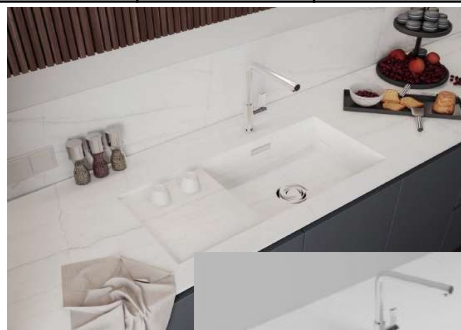



01.07.2024

Ceny są w PLN/brutto

Spiek  
Umywalka CWS01

|                    | Inalco |             |        | Neolith |             |        |
|--------------------|--------|-------------|--------|---------|-------------|--------|
|                    | S<0,21 | 0,21<S<0,41 | 0,41>S | S<0,21  | 0,21<S<0,41 | 0,41>S |
| <b>Kategoria 1</b> | -      | -           | -      | 1 745   | 2 645       | 3 204  |
| <b>Kategoria 2</b> | -      | -           | -      | 2 050   | 3 266       | 4 021  |
| <b>Kategoria 3</b> | 2 236  | 3 644       | 4 517  | 2 150   | 3 469       | 4 287  |
| <b>Kategoria 4</b> | 2 469  | 4 116       | 5 139  | 2 270   | 3 712       | 4 606  |
| <b>Kategoria 5</b> | -      | -           | -      | 2 449   | 4 076       | 5 085  |

Montaż dolny

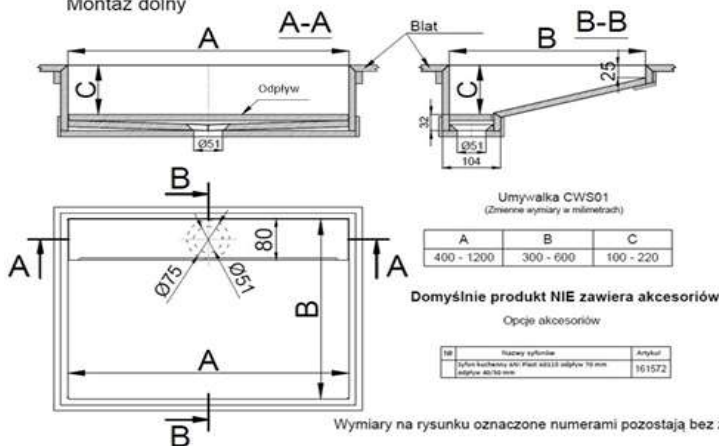

Ceny są w PLN/brutto

Spiek  
Umywalka CWS02

|                    | Inalco |             |        | Neolith |             |        |
|--------------------|--------|-------------|--------|---------|-------------|--------|
|                    | S<0,25 | 0,25<S<0,53 | 0,53>S | S<0,25  | 0,25<S<0,53 | 0,53>S |
| <b>Kategoria 1</b> | -      | -           | -      | 1 732   | 2 721       | 3 347  |
| <b>Kategoria 2</b> | -      | -           | -      | 2 032   | 3 368       | 4 214  |
| <b>Kategoria 3</b> | 2 216  | 3 762       | 4 741  | 2 131   | 3 579       | 4 497  |
| <b>Kategoria 4</b> | 2 445  | 4 255       | 5 401  | 2 248   | 3 833       | 4 836  |
| <b>Kategoria 5</b> | -      | -           | -      | 2 425   | 4 212       | 5 344  |

Montaż dolny

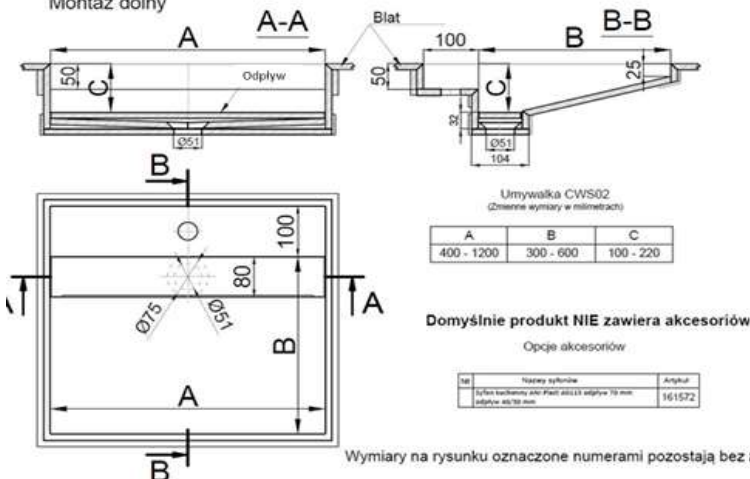

01.07.2024

Ceny są w PLN/brutto

Spiek  
Umywalka CWS03

|                    | Inalco |             |        | Neolith |             |        |
|--------------------|--------|-------------|--------|---------|-------------|--------|
|                    | S<0,25 | 0,25<S<0,53 | 0,53>S | S<0,25  | 0,25<S<0,53 | 0,53>S |
| <b>Kategoria 1</b> | -      | -           | -      | 1 886   | 2 956       | 3 623  |
| <b>Kategoria 2</b> | -      | -           | -      | 2 241   | 3 685       | 4 585  |
| <b>Kategoria 3</b> | 2 457  | 4 129       | 5 171  | 2 357   | 3 923       | 4 899  |
| <b>Kategoria 4</b> | 2 728  | 4 684       | 5 904  | 2 496   | 4 209       | 5 276  |
| <b>Kategoria 5</b> | -      | -           | -      | 2 704   | 4 637       | 5 841  |

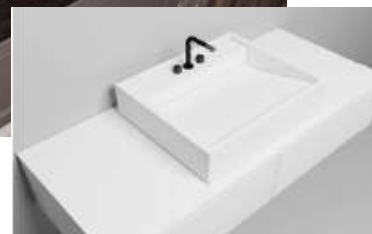
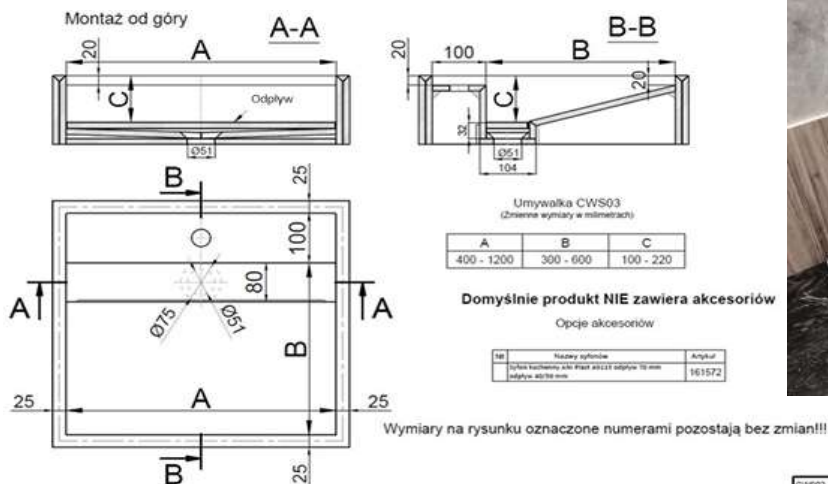

01.07.2024

Ceny są w PLN/brutto

Spiek  
Umywalka CWS04

|                    | Inalco |             |        | Neolith |             |        |
|--------------------|--------|-------------|--------|---------|-------------|--------|
|                    | S<0,25 | 0,25<S<0,53 | 0,53>S | S<0,25  | 0,25<S<0,53 | 0,53>S |
| <b>Kategoria 1</b> | -      | -           | -      | 2 013   | 3 055       | 3 712  |
| <b>Kategoria 2</b> | -      | -           | -      | 2 149   | 3 369       | 4 142  |
| <b>Kategoria 3</b> | 2 357  | 3 852       | 4 805  | 2 295   | 3 707       | 4 604  |
| <b>Kategoria 4</b> | 2 574  | 4 355       | 5 490  | 2 360   | 3 856       | 4 809  |
| <b>Kategoria 5</b> | -      | -           | -      | 2 570   | 4 341       | 5 473  |

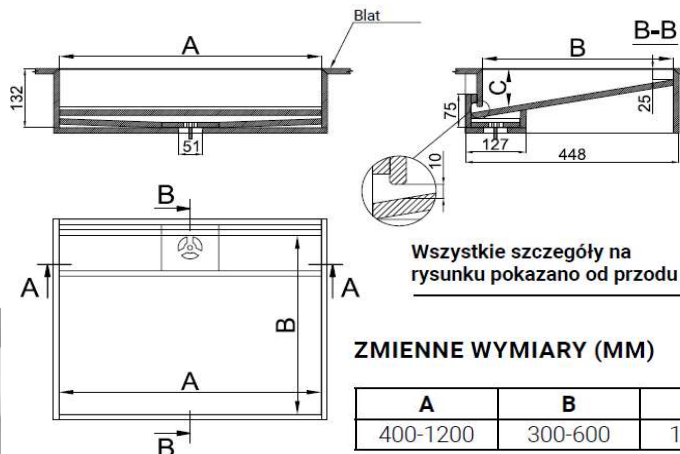
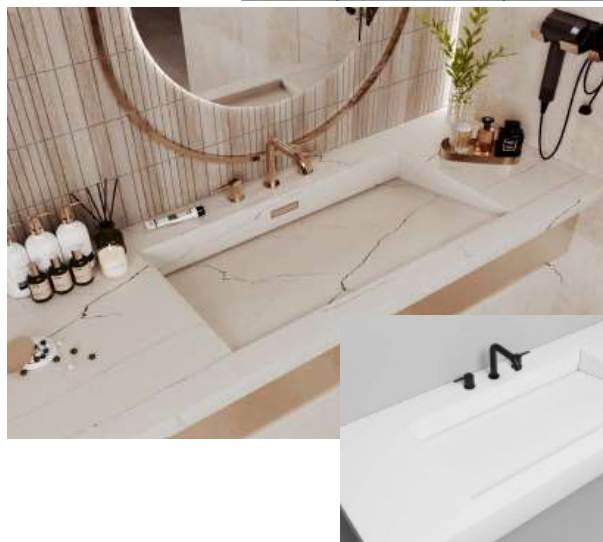

\*Wymiary na rysunku oznaczone numerami pozostają bez zmian!

01.07.2024

Ceny są w PLN/brutto

Spiek  
Umywalka CWS05

|                    | Inalco |            |       | Neolith |            |       |
|--------------------|--------|------------|-------|---------|------------|-------|
|                    | S<0,14 | 0,14<S<0,2 | 0,2>S | S<0,14  | 0,14<S<0,2 | 0,2>S |
| <b>Kategoria 1</b> | -      | -          | -     | 3 123   | 3 810      | 4 188 |
| <b>Kategoria 2</b> | -      | -          | -     | 3 483   | 4 306      | 4 759 |
| <b>Kategoria 3</b> | 4 359  | 5 451      | 6 044 | 3 871   | 4 841      | 5 374 |
| <b>Kategoria 4</b> | 4 935  | 6 244      | 6 963 | 4 043   | 5 077      | 5 646 |
| <b>Kategoria 5</b> | -      | -          | -     | 4 600   | 5 845      | 6 529 |



Wszystkie szczegóły na  
rysunku pokazano od przodu

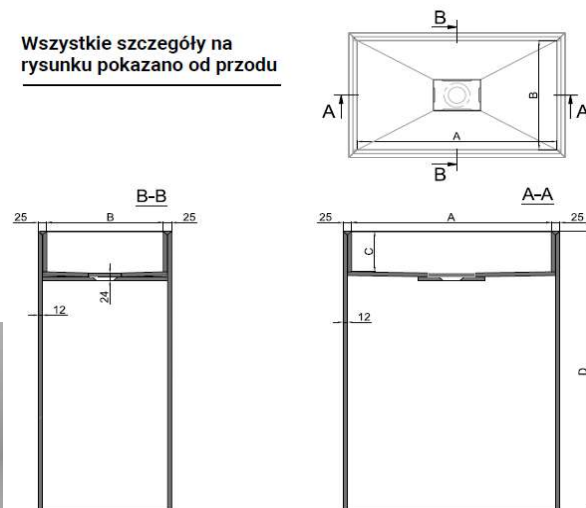

ZMIENNE WYMIARY (MM)

| A       | B       | C       | D       |
|---------|---------|---------|---------|
| 400-700 | 300-600 | 100-220 | 800-900 |

\*Wymiary na rysunku oznaczone numerami  
pozostają bez zmian!



01.07.2024

Akryl  
Zlewozmywak SS01

|                    | Getacore | Grandex |
|--------------------|----------|---------|
| <b>Kategoria 0</b> | -        | 1 371   |
| <b>Kategoria 1</b> | 1 548    | 1 523   |
| <b>Kategoria 2</b> | 1 608    | 1 597   |
| <b>Kategoria 3</b> | 1 812    | 1 653   |
| <b>Kategoria 4</b> | 2 134    | 1 827   |

Montaż dolny

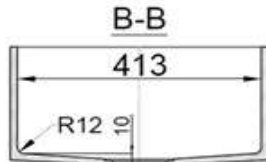
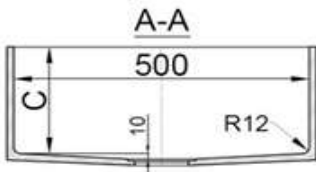

Zlewozmywak SS01

| C        | E            |
|----------|--------------|
| 70 - 250 | Ø62 lub Ø115 |

Domyślnie produkt NIE zawiera akcesoriów

Opcje akcesoriów

| № | Nazwa symboli   | Artykuł | E    |
|---|---|---------|------|
| 1 | Syfon średnica 115, bez przyssawki z przepływem zaworem monokrobowym na 1 kolumnę Ø16-13 Automatyka, chrom, matygnieła (43637000) | 160412  | Ø115 |
| 2 | Syfon o średnicy 115, z przyssawką przepływową zaworem monokrobowym dla 1 szt. Ø16-11 Automatyka, chrom, matygnieła (43637000)    | 160413  | Ø115 |
| 3 | Zawór dolny czarny mat Falflon (ZCAC03960)  | 160418  | Ø62  |
| 4 | Syfon zlewozmywakowy Falflon czarny matygnieła (ZACC24090)  | 160417  | -    |
| 5 | Zawór dolny białe Opaco Falflon (ZCAC03960)   | 163282  | Ø62  |
| 6 | Syfon zlewozmywakowy Falflon biały matygnieła (ZACC24090)   | 163283  | -    |

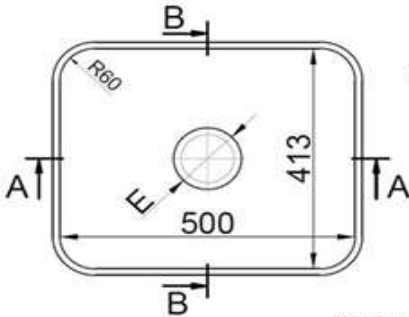

Wymiary na rysunku oznaczone numerami pozostają bez zmian!



Akryl  
Zlewozmywak SS02

|                    | Getacore | Grandex |
|--------------------|----------|---------|
| <b>Kategoria 0</b> | -        | 1 545   |
| <b>Kategoria 1</b> | 1 449    | 1 701   |
| <b>Kategoria 2</b> | 1 502    | 1 779   |
| <b>Kategoria 3</b> | 1 681    | 1 840   |
| <b>Kategoria 4</b> | 1 964    | 2 018   |

Montaż dolny

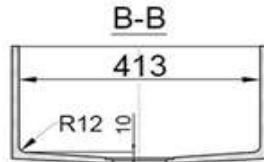
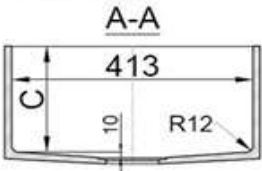

Zlewozmywak SS02

| C        | E            |
|----------|--------------|
| 70 - 250 | Ø62 lub Ø115 |

Domyślnie produkt NIE zawiera akcesoriów

Opcje akcesoriów

| № | Nazwa symboli   | Artykuł | E    |
|---|---|---------|------|
| 1 | Syfon średnica 115, bez przyssawki z przepływem zaworem monokrobowym na 1 kolumnę Ø16-13 Automatyka, chrom, matygnieła (43637000) | 160412  | Ø115 |
| 2 | Syfon o średnicy 115, z przyssawką przepływową zaworem monokrobowym dla 1 szt. Ø16-11 Automatyka, chrom, matygnieła (43637000)    | 160413  | Ø115 |
| 3 | Zawór dolny czarny mat Falflon (ZCAC03960)  | 160418  | Ø62  |
| 4 | Syfon zlewozmywakowy Falflon czarny matygnieła (ZACC24090)  | 160417  | -    |
| 5 | Zawór dolny białe Opaco Falflon (ZCAC03960)   | 163282  | Ø62  |
| 6 | Syfon zlewozmywakowy Falflon biały matygnieła (ZACC24090)   | 163283  | -    |

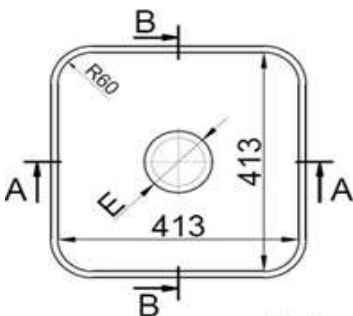

Wymiary na rysunku oznaczone numerami pozostają bez zmian!!!



01.07.2024

Ceny są w PLN/brutto

Akryl  
Zlewozmywak SS03

|                    | Getacore | Grandex |
|--------------------|----------|---------|
| <b>Kategoria 0</b> | -        | 1 710   |
| <b>Kategoria 1</b> | 1 368    | 1 710   |
| <b>Kategoria 2</b> | 1 415    | 1 818   |
| <b>Kategoria 3</b> | 1 574    | 1 905   |
| <b>Kategoria 4</b> | 1 826    | 2 148   |

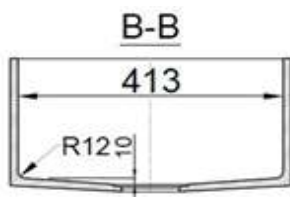
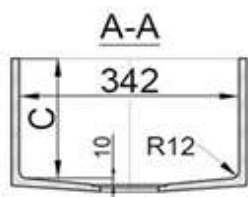

Zlewozmywak SS03  
(Zwane wymiary w milimetrach)

| C        | E            |
|----------|--------------|
| 70 - 250 | Ø62 lub Ø115 |

Domyślnie produkt NIE zawiera akcesoriów

Opcje akcesoriów

| Nr | Nazwy syfonów  | Artykuł | E    |
|----|--|---------|------|
| 1  | Syfon średnica 115, bez przyssadki z przebiegiem i zaworem manualnym na 1 kolumnę D18-10 Automatyka, chrom, HANAGRA (41617000) | 160412  | Ø115 |
| 2  | Syfon o średnicy 115, z przyssadką przebiegiem i zaworem manualnym dla 1 kł. D18-11 Automatyka, chrom, HANAGRA (41617000)      | 160413  | Ø115 |
| 3  | Zawór dźwigni czarny mat Paffoni (ZSCA0900)  | 160418  | Ø62  |
| 4  | Syfon zlewozmywakowy Paffoni (ZSCC0400)  | 160417  | -    |
| 5  | Zawór dźwigni biały Bianco Opaco Paffoni (ZSCA0800)  | 163282  | Ø62  |
| 6  | Syfon zlewozmywakowy Paffoni biały matowy (ZSCC0800)   | 163283  | -    |

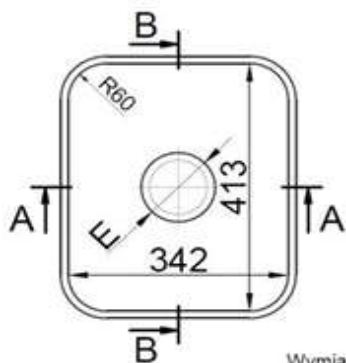

Wymiary na rysunku oznaczone numerami pozostają bez zmian!!!

Akryl  
Zlewozmywak SS04

|                    | Getacore |        | Grandex |        |
|--------------------|----------|--------|---------|--------|
|                    | S<0,15   | 0,15<S | S<0,15  | 0,15<S |
| <b>Kategoria 0</b> | -        | -      | 1 303   | 2 061  |
| <b>Kategoria 1</b> | 1 342    | 2 168  | 1 303   | 2 061  |
| <b>Kategoria 2</b> | 1 376    | 2 262  | 1 459   | 2 488  |
| <b>Kategoria 3</b> | 1 494    | 2 583  | 1 614   | 2 909  |
| <b>Kategoria 4</b> | 1 680    | 3 090  | 1 652   | 3 014  |

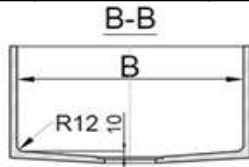
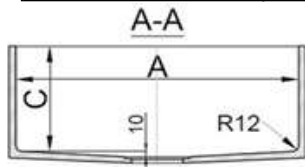

Zlewozmywak SS04  
(Zwane wymiary w milimetrach)

| A         | B         | C        | E            |
|-----------|-----------|----------|--------------|
| 200 - 700 | 200 - 413 | 70 - 250 | Ø62 lub Ø115 |

Domyślnie produkt NIE zawiera akcesoriów

Opcje akcesoriów

| Nr | Nazwy syfonów  | Artykuł | E    |
|----|--|---------|------|
| 1  | Syfon średnica 115, bez przyssadki z przebiegiem i zaworem manualnym na 1 kolumnę D18-10 Automatyka, chrom, HANAGRA (41617000) | 160412  | Ø115 |
| 2  | Syfon o średnicy 115, z przyssadką przebiegiem i zaworem manualnym dla 1 kł. D18-11 Automatyka, chrom, HANAGRA (41617000)      | 160413  | Ø115 |
| 3  | Zawór dźwigni czarny mat Paffoni (ZSCA0900)  | 160418  | Ø62  |
| 4  | Syfon zlewozmywakowy Paffoni (ZSCC0400)  | 160417  | -    |
| 5  | Zawór dźwigni biały Bianco Opaco Paffoni (ZSCA0800)  | 163282  | Ø62  |
| 6  | Syfon zlewozmywakowy Paffoni biały matowy (ZSCC0800)   | 163283  | -    |

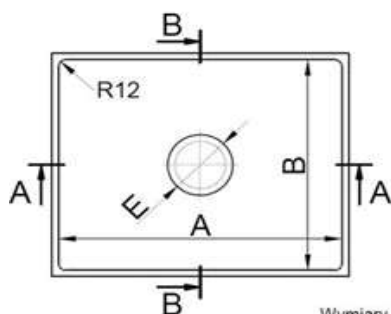

Wymiary na rysunku oznaczone numerami pozostają bez zmian!!!

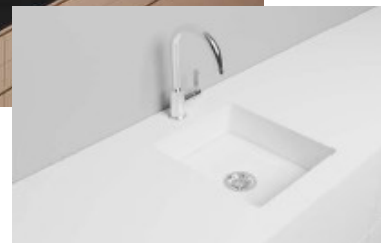
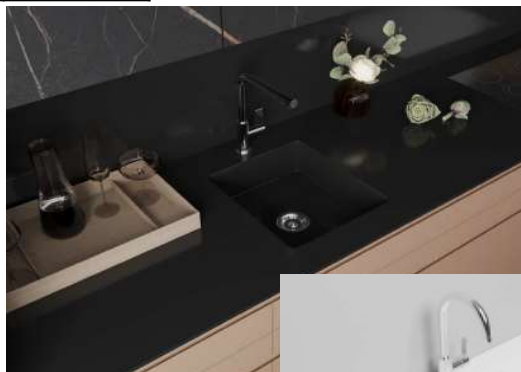

01.07.2024

Ceny są w PLN/brutto

Akryl  
Zlewozmywak SS05

|                    | Getacore |        | Grandex |        |
|--------------------|----------|--------|---------|--------|
|                    | S<0,15   | 0,15<S | S<0,15  | 0,15<S |
| <b>Kategoria 0</b> | -        | -      | 1 303   | 2 061  |
| <b>Kategoria 1</b> | 1 342    | 2 168  | 1 303   | 2 061  |
| <b>Kategoria 2</b> | 1 376    | 2 262  | 1 459   | 2 488  |
| <b>Kategoria 3</b> | 1 494    | 2 583  | 1 614   | 2 909  |
| <b>Kategoria 4</b> | 1 680    | 3 090  | 1 652   | 3 014  |

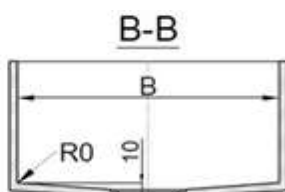
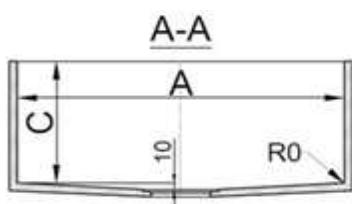

Zlewozmywak SS05  
(Zmienne wymiary w milimetrach)

| A         | B         | C        | E            |
|-----------|-----------|----------|--------------|
| 200 - 700 | 200 - 413 | 70 - 250 | Ø62 lub Ø115 |

Domyślnie produkt **NIE** zawiera akcesoriów

Opcje akcesoriów

| Nr | Nazwa symbolu   | Artykuł | E    |
|----|---|---------|------|
| 1  | Syfon liniowy 115, bez przytłoków z przelotem i zaworem umożliwiającym na 1 kątowy D18-12 Automagistraly, chrom Hanogroha (43937000)    | 160412  | Ø115 |
| 2  | Syfon o średnicy 115, z przytłokami przedmiotowym i zaworem umożliwiającym dla 1 kąt. D18-11 Automagistraly, chrom Hanogroha (43937000) | 160413  | Ø115 |
| 3  | Zawór dolny czarny mat Palloni (ZCAC0590C)  | 160418  | Ø62  |
| 4  | Syfon zlewozmywakowy Palloni czarny matowy (ZACC3490C)  | 160417  | -    |
| 5  | Zawór dolny biały Bianco Opaco Palloni (ZCAC0580C)  | 163282  | Ø62  |
| 6  | Syfon zlewozmywakowy Palloni biały matowy (ZACC3480C)   | 163283  | -    |

Wymiary na rysunku oznaczone numerami pozostają bez zmian!!!

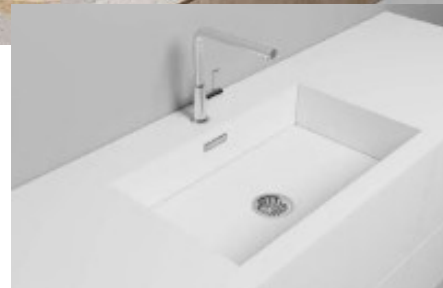

Akryl  
Zlewozmywak SR06

|                    | Getacore | Grandex |
|--------------------|----------|---------|
| <b>Kategoria 0</b> | -        | 1 325   |
| <b>Kategoria 1</b> | 1 380    | 1 325   |
| <b>Kategoria 2</b> | 1 427    | 1 542   |
| <b>Kategoria 3</b> | 1 590    | 1 754   |
| <b>Kategoria 4</b> | 1 846    | 1 807   |

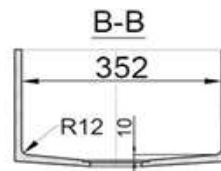
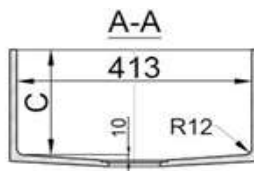

Zlewozmywak SR06  
(Zmienne wymiary w milimetrach)

| C        | E            |
|----------|--------------|
| 70 - 250 | Ø62 lub Ø115 |

Domyślnie produkt **NIE** zawiera akcesoriów

Opcje akcesoriów

| Nr | Nazwa symbolu   | Artykuł | E    |
|----|---|---------|------|
| 1  | Syfon liniowy 115, bez przytłoków z przelotem i zaworem umożliwiającym na 1 kątowy D18-12 Automagistraly, chrom Hanogroha (43937000)    | 160412  | Ø115 |
| 2  | Syfon o średnicy 115, z przytłokami przedmiotowym i zaworem umożliwiającym dla 1 kąt. D18-11 Automagistraly, chrom Hanogroha (43937000) | 160413  | Ø115 |
| 3  | Zawór dolny czarny mat Palloni (ZCAC0590C)  | 160418  | Ø62  |
| 4  | Syfon zlewozmywakowy Palloni czarny matowy (ZACC3490C)  | 160417  | -    |
| 5  | Zawór dolny biały Bianco Opaco Palloni (ZCAC0580C)  | 163282  | Ø62  |
| 6  | Syfon zlewozmywakowy Palloni biały matowy (ZACC3480C)   | 163283  | -    |

Wymiary na rysunku oznaczone numerami pozostają bez zmian





01.07.2024

Ceny są w PLN/brutto

Akryl  
Zlewozmywak SR07

|                    | Getacore | Grandex |
|--------------------|----------|---------|
| <b>Kategoria 0</b> | -        | 1 342   |
| <b>Kategoria 1</b> | 1 397    | 1 342   |
| <b>Kategoria 2</b> | 1 446    | 1 564   |
| <b>Kategoria 3</b> | 1 613    | 1 782   |
| <b>Kategoria 4</b> | 1 876    | 1 837   |

Montaż dolny

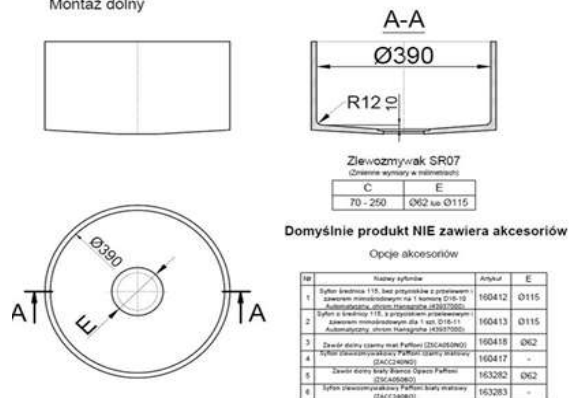

Wymiary na rysunku oznaczone numerami pozostają bez zmian!

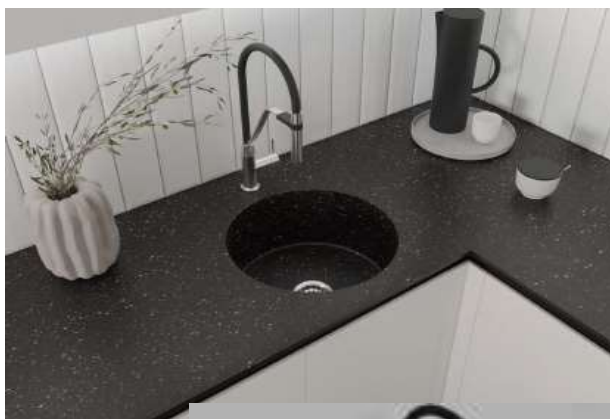

Akryl  
Zlewozmywak SO08

|                    | Getacore | Grandex |
|--------------------|----------|---------|
| <b>Kategoria 0</b> | -        | 1 480   |
| <b>Kategoria 1</b> | 1 548    | 1 480   |
| <b>Kategoria 2</b> | 1 608    | 1 752   |
| <b>Kategoria 3</b> | 1 812    | 2 019   |
| <b>Kategoria 4</b> | 2 134    | 2 086   |

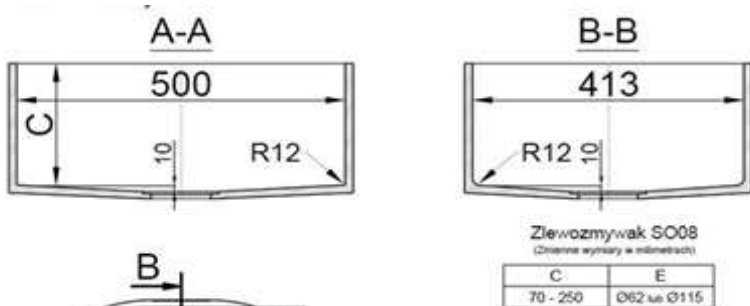

**Domyślnie produkt NIE zawiera akcesoriów**

Opcje akcesoriów

| Nr | Nazwa wyfinisz   | Artykuł | E    |
|----|--|---------|------|
| 1  | Syfon średnica 115, bez przycisków z przelotem i zaworem membranowym na 1 kątowa Ø16-10 Automatykarty, chrom, HanzaGlobe (43927000)  | 160412  | Ø115 |
| 2  | Syfon o średnicy 115, z przyciskami przebiegowym i zaworem membranowym dla 1 szt. Ø16-11 Automatykarty, chrom, HanzaGlobe (43927000) | 160413  | Ø115 |
| 3  | Zawór dolny czarny mat Pullon (ZACC4060W)  | 160418  | Ø62  |
| 4  | Syfon zlewozmywakowy Pullon (czarny matowy (ZACC4060W))  | 160417  | -    |
| 5  | Zawór dolny biały Blamir Opesa Pullon (ZACC4060B)  | 163282  | Ø62  |
| 6  | Syfon zlewozmywakowy Pullon biały matowy (ZACC4588B)   | 163283  | -    |

Wymiary na rysunku oznaczone numerami pozostają bez zmian!



01.07.2024

Ceny są w PLN/brutto

Akryl  
Umywalka WS01

|                    | Getacore | Grandex |
|--------------------|----------|---------|
| <b>Kategoria 0</b> | -        | 1 547   |
| <b>Kategoria 1</b> | 1 621    | 1 547   |
| <b>Kategoria 2</b> | 1 685    | 1 842   |
| <b>Kategoria 3</b> | 1 907    | 2 132   |
| <b>Kategoria 4</b> | 2 257    | 2 205   |



Montaż dolny

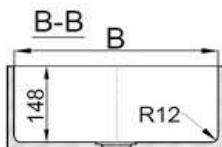
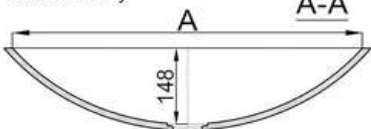

Umywalka WS01  
(Zmienne wymiary w milimetrach)

| A           | B         | E            |
|-------------|-----------|--------------|
| 500 lub 635 | 320 - 370 | Ø62 lub Ø115 |

Domyślnie produkt NIE zawiera akcesoriów

Opcje akcesoriów

| Nr | Nazwy syfonów   | Akryl  | E   |
|----|---|--------|-----|
| 1  | Zawór dolny czarny mat Patfoni (ZSCAD090)             | 160418 | Ø62 |
| 2  | Syfon dwuosławkowy Patfoni czarny matowy (ZACC1400)   | 160417 | -   |
| 3  | Zawór dolny biały błyszczący Opaco Patfoni (ZSCAD080) | 163282 | Ø62 |
| 4  | Syfon dwuosławkowy Patfoni biały matowy (ZACC1400)    | 163283 | -   |

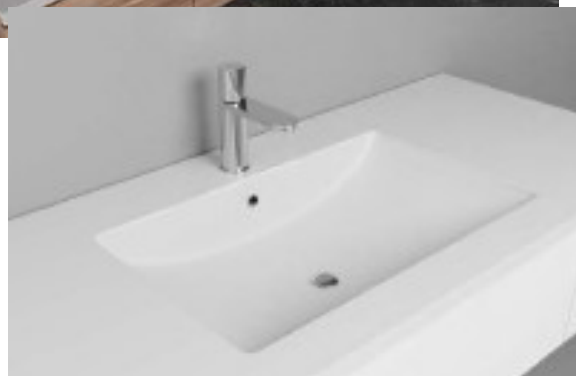

Wymiary na rysunku oznaczone numerami pozostają bez zmian!!

Akryl  
Umywalka WS02

|                    | Getacore |        | Grandex |        |
|--------------------|----------|--------|---------|--------|
|                    | S<0,15   | 0,15<S | S<0,15  | 0,15<S |
| <b>Kategoria 0</b> | -        | -      | 1 303   | 2 061  |
| <b>Kategoria 1</b> | 1 342    | 2 168  | 1 303   | 2 061  |
| <b>Kategoria 2</b> | 1 376    | 2 262  | 1 459   | 2 488  |
| <b>Kategoria 3</b> | 1 494    | 2 583  | 1 614   | 2 909  |
| <b>Kategoria 4</b> | 1 680    | 3 090  | 1 652   | 3 014  |

Montaż dolny

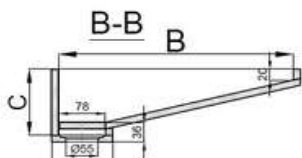
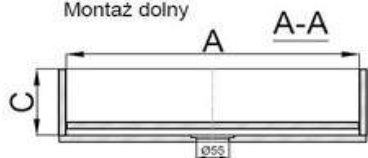

Umywalka WS02  
(Zmienne wymiary w milimetrach)

| A         | B         | C        |
|-----------|-----------|----------|
| 200 - 700 | 200 - 413 | 70 - 250 |

Domyślnie produkt NIE zawiera akcesoriów

Opcje akcesoriów

| Nr | Nazwy syfonów  | Akryl  |
|----|--|--------|
| 1  | Syfon kuchenny 200 Plaz 20213 odpływ 70 mm odpływ 40/50 mm | 161572 |



01.07.2024

Ceny są w PLN/brutto

Akryl  
Umywalka WS03

|                    | Getacore |        | Grandex |        |
|--------------------|----------|--------|---------|--------|
|                    | S<0,15   | 0,15<S | S<0,15  | 0,15<S |
| <b>Kategoria 0</b> | -        | -      | 1 303   | 2 061  |
| <b>Kategoria 1</b> | 1 342    | 2 168  | 1 303   | 2 061  |
| <b>Kategoria 2</b> | 1 376    | 2 262  | 1 459   | 2 488  |
| <b>Kategoria 3</b> | 1 494    | 2 583  | 1 614   | 2 909  |
| <b>Kategoria 4</b> | 1 680    | 3 090  | 1 652   | 3 014  |

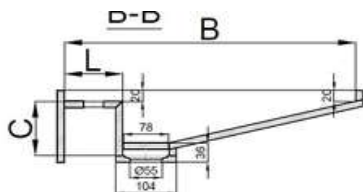
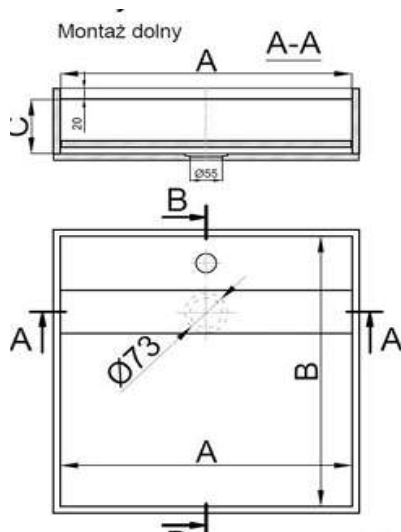

Umywalka WS03  
(Zmienne wymiary w milimetrach)

| A         | B         | C        | L        |
|-----------|-----------|----------|----------|
| 200 - 700 | 200 - 413 | 70 - 250 | 50 - 150 |

Domyślnie produkt NIE zawiera akcesoriów

Opcje akcesoriów

| Nr | Nazwy syfonów   | Artykuł |
|----|---|---------|
| 1  | Syfon kuchenny ANI Flair 40133 odpływ 70 mm odpływ 40/50 mm | 161572  |



Wymiary na rysunku oznaczone numerami pozostają bez zmian!

Akryl  
Umywalka WS04

|                    | Getacore |        | Grandex |        |
|--------------------|----------|--------|---------|--------|
|                    | S<0,15   | 0,15<S | S<0,15  | 0,15<S |
| <b>Kategoria 0</b> | -        | -      | 1 303   | 2 061  |
| <b>Kategoria 1</b> | 1 342    | 2 168  | 1 303   | 2 061  |
| <b>Kategoria 2</b> | 1 376    | 2 262  | 1 459   | 2 488  |
| <b>Kategoria 3</b> | 1 494    | 2 583  | 1 614   | 2 909  |
| <b>Kategoria 4</b> | 1 680    | 3 090  | 1 652   | 3 014  |

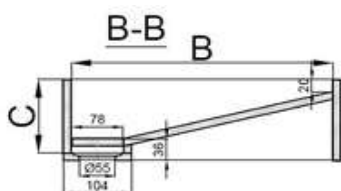
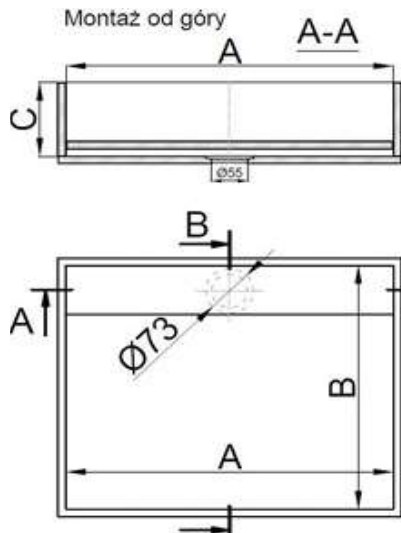

Umywalka WS04  
(Zmienne wymiary w milimetrach)

| A         | B         | C        |
|-----------|-----------|----------|
| 200 - 700 | 200 - 413 | 70 - 250 |

Domyślnie produkt NIE zawiera akcesoriów

Opcje akcesoriów

| Nr | Nazwy syfonów   | Artykuł |
|----|---|---------|
| 1  | Syfon kuchenny ANI Flair 40133 odpływ 70 mm odpływ 40/50 mm | 161572  |

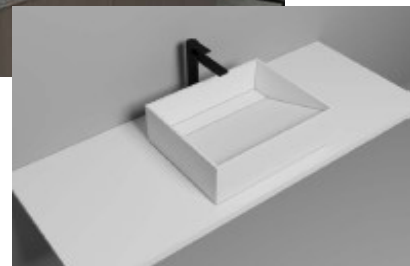
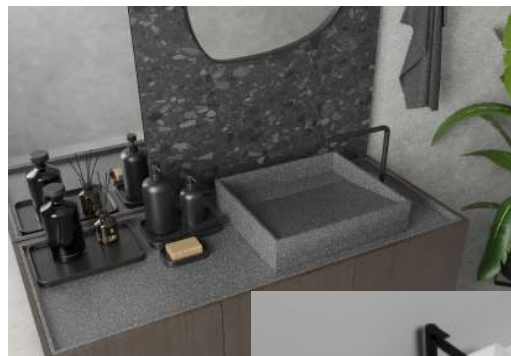



01.07.2024

Ceny są w PLN/brutto

Akryl  
Umywalka WS05

|                    | Getacore |        | Grandex |        |
|--------------------|----------|--------|---------|--------|
|                    | S<0,15   | 0,15<S | S<0,15  | 0,15<S |
| <b>Kategoria 0</b> | -        | -      | 1 303   | 2 061  |
| <b>Kategoria 1</b> | 1 342    | 2 168  | 1 303   | 2 061  |
| <b>Kategoria 2</b> | 1 376    | 2 262  | 1 459   | 2 488  |
| <b>Kategoria 3</b> | 1 494    | 2 583  | 1 614   | 2 909  |
| <b>Kategoria 4</b> | 1 680    | 3 090  | 1 652   | 3 014  |

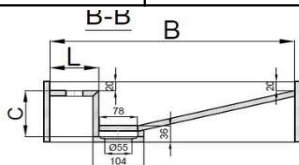
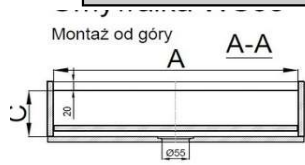

Umywalka WS05

(Zmienne wymiary w milimetrach)

| A         | B         | C        | L        |
|-----------|-----------|----------|----------|
| 200 - 700 | 200 - 413 | 70 - 250 | 50 - 150 |

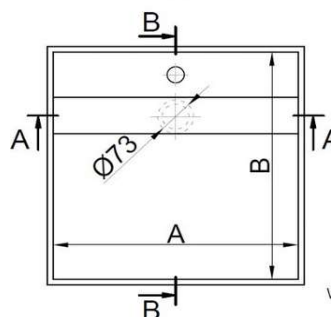

Domyślnie produkt NIE zawiera akcesoriów

Opcje akcesoriów

| Nr | Nazwy syfonów                             | Artykuł |
|----|---|---------|
| 1  | Syfon kuchenny 400 mm z odpływem 40/50 mm | 161572  |

Wymiary na rysunku oznaczone numerami pozostają bez zmian!!!



Akryl  
Umywalka WR06

|                    | Getacore | Grandex |
|--------------------|----------|---------|
| <b>Kategoria 0</b> | -        | 1030    |
| <b>Kategoria 1</b> | 992      | 1030    |
| <b>Kategoria 2</b> | 1026     | 1079    |
| <b>Kategoria 3</b> | 1147     | 1238    |
| <b>Kategoria 4</b> | 1333     | 1266    |

Montaż od góry

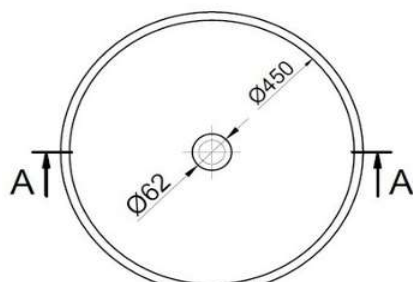
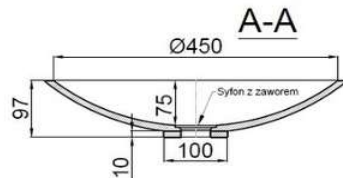
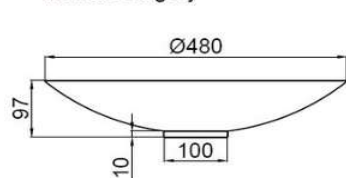

Domyślnie produkt NIE zawiera akcesoriów

Opcje akcesoriów

| Nr | Nazwy syfonów  | Artykuł | E   |
|----|--|---------|-----|
| 1  | Zawór dolny czarny mat Paffoni (ZSCA050NO)             | 160418  | Ø62 |
| 2  | Syfon zlewozmywakowy Paffoni czarny matowy (ZACC348NO) | 160417  | -   |
| 3  | Zawór dolny biały Opaco Paffoni (ZSCA050BO)            | 163282  | Ø62 |
| 4  | Syfon zlewozmywakowy Paffoni biały matowy (ZACC348BO)  | 163283  | -   |

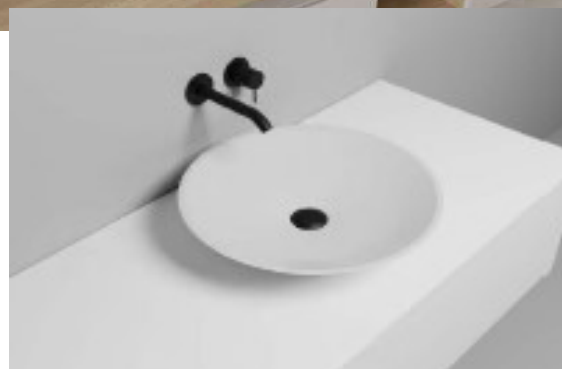
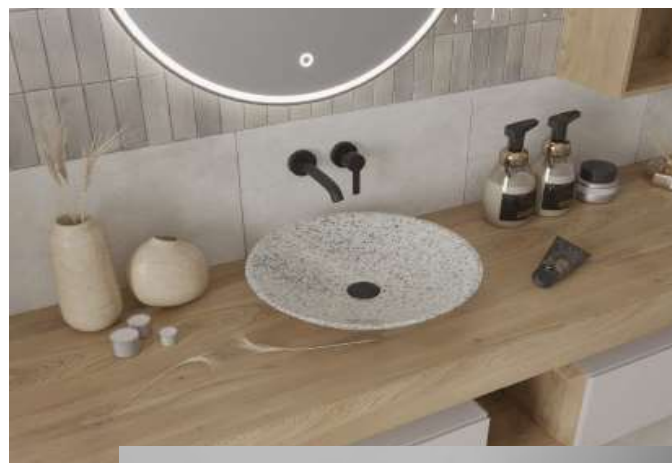

01.07.2024

Ceny są w PLN/brutto

Akryl  
Umywalka WO07

|                    | Getacore | Grandex |
|--------------------|----------|---------|
| <b>Kategoria 0</b> | -        | 884     |
| <b>Kategoria 1</b> | 845      | 884     |
| <b>Kategoria 2</b> | 880      | 933     |
| <b>Kategoria 3</b> | 1002     | 1093    |
| <b>Kategoria 4</b> | 1188     | 1121    |



Montaż dolny

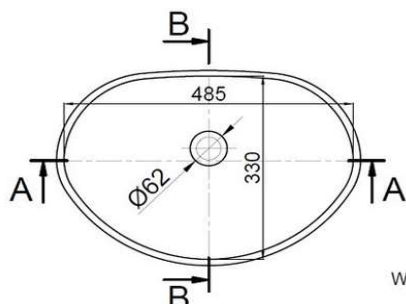
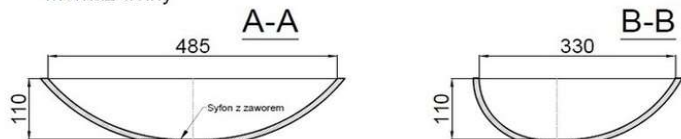

Domyślnie produkt NIE zawiera akcesoriów

Opcje akcesoriów

| Nr | Nazwy syfonów  | Artykuł | E   |
|----|--|---------|-----|
| 1  | Zawór dolny czarny mat Paffoni (ZSCA050NO)             | 160418  | Ø62 |
| 2  | Syfon zlewozmywakowy Paffoni czarny matowy (ZACC240NO) | 160417  | -   |
| 3  | Zawór dolny biały Bianco Opaco Paffoni (ZSCA050BO)     | 163282  | Ø62 |
| 4  | Syfon zlewozmywakowy Paffoni biały matowy (ZACC240BO)  | 163283  | -   |

Wymiary na rysunku oznaczone numerami pozostają bez zmian

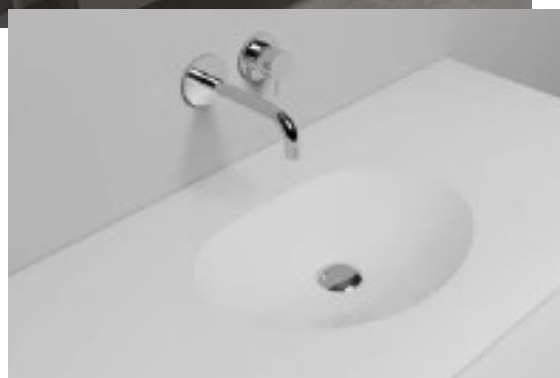

Akryl  
Umywalka WR08

|                    | Getacore | Grandex |
|--------------------|----------|---------|
| <b>Kategoria 0</b> | -        | 1 292   |
| <b>Kategoria 1</b> | 1 243    | 1 292   |
| <b>Kategoria 2</b> | 1 287    | 1 354   |
| <b>Kategoria 3</b> | 1 442    | 1 557   |
| <b>Kategoria 4</b> | 1 678    | 1 593   |



Montaż od góry

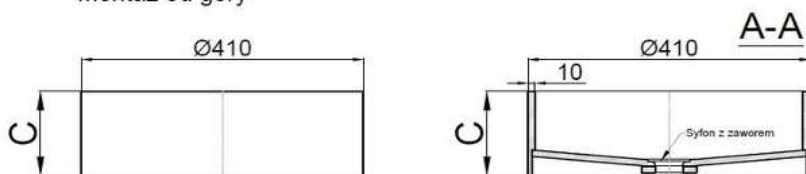

Umywalka WR01  
(Zmienne wymiary w milimetrach)

| C        |
|----------|
| 70 - 250 |

Domyślnie produkt NIE zawiera akcesoriów

Opcje akcesoriów

| Nr | Nazwy syfonów  | Artykuł | E   |
|----|--|---------|-----|
| 1  | Zawór dolny czarny mat Paffoni (ZSCA050NO)             | 160418  | Ø62 |
| 2  | Syfon zlewozmywakowy Paffoni czarny matowy (ZACC240NO) | 160417  | -   |
| 3  | Zawór dolny biały Bianco Opaco Paffoni (ZSCA050BO)     | 163282  | Ø62 |
| 4  | Syfon zlewozmywakowy Paffoni biały matowy (ZACC240BO)  | 163283  | -   |

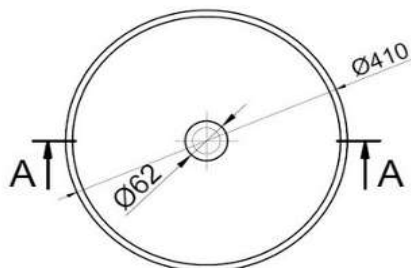

01.07.2024

Ceny są w PLN/brutto

Akryl  
Umywalka WSF09

|                    | Getacore |             |        | Grandex |             |        |
|--------------------|----------|-------------|--------|---------|-------------|--------|
|                    | S<0,15   | 0,15<S<0,35 | 0,35>S | S<0,15  | 0,15<S<0,35 | 0,35>S |
| <b>Kategoria 0</b> | -        | -           | -      | 2 669   | 4 768       | 6 113  |
| <b>Kategoria 1</b> | 2 537    | 4 486       | 5 735  | 2 669   | 4 768       | 6 113  |
| <b>Kategoria 2</b> | 2 655    | 4 735       | 6 068  | 2 838   | 5 125       | 6 590  |
| <b>Kategoria 3</b> | 3 072    | 5 620       | 7 253  | 3 384   | 6 283       | 8 141  |
| <b>Kategoria 4</b> | 3 710    | 6 971       | 9 060  | 3 482   | 6 490       | 8 417  |

Montaż dolny

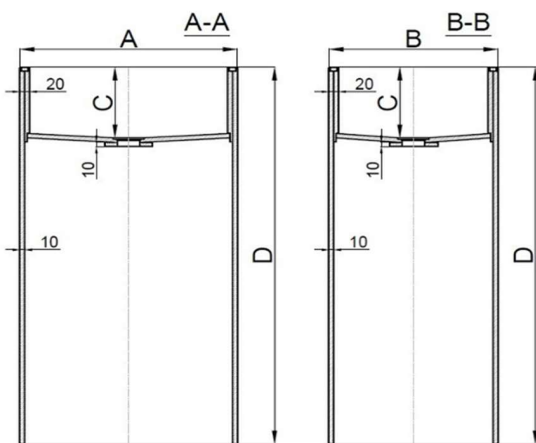
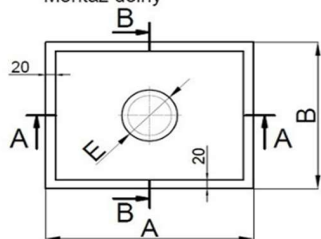

Umywalka WSF09  
(Zmienne wymiary w milimetrach)

| A         | B         | C        | D       | E            |
|-----------|-----------|----------|---------|--------------|
| 200 - 700 | 200 - 700 | 70 - 250 | 800-900 | Ø62 lub Ø115 |

Domyślnie produkt NIE zawiera akcesoriów

Opcje akcesoriów

| № | Nazwy syfonów  | Artykuł | E    |
|---|--|---------|------|
| 1 | Syfon średnica 115, bez przycisków z przelewem i zaworem minisrodowym na 1 komorę D16-10 Automatyyczny, chrom Hansgrohe (43927000) | 160412  | Ø115 |
| 2 | Syfon o średnicy 115, z przyciskiem przelewowym i zaworem minisrodowym dla 1 szt. D16-11 Automatyyczny, chrom Hansgrohe (43927000) | 160413  | Ø115 |
| 3 | Zawór dolny czarny mat Paffoni (ZSCA050N0)   | 160418  | Ø62  |
| 4 | Syfon zlewozmykowy Paffoni czarny matowy (ZACC240N0)   | 160417  | -    |
| 5 | Zawór dolny biały Bianco Opaco Paffoni (ZSCA050B0)   | 163282  | Ø62  |
| 6 | Syfon zlewozmykowy Paffoni biały matowy (ZACC240B0)  | 163283  | -    |

Wymiary na rysunku oznaczone numerami pozostają bez zmian!!!

Akryl  
Umywalka WS10

|                    | Getacore |             |        | Grandex |             |        |
|--------------------|----------|-------------|--------|---------|-------------|--------|
|                    | S<0,15   | 0,15<S<0,35 | 0,35>S | S<0,15  | 0,15<S<0,35 | 0,35>S |
| <b>Kategoria 0</b> | -        | -           | -      | 1 085   | 1 964       | 2 605  |
| <b>Kategoria 1</b> | 1 055    | 1 872       | 2 467  | 1 085   | 1 964       | 2 605  |
| <b>Kategoria 2</b> | 1 082    | 1 954       | 2 589  | 1 124   | 2 083       | 2 781  |
| <b>Kategoria 3</b> | 1 180    | 2 248       | 3 026  | 1 252   | 2 467       | 3 353  |
| <b>Kategoria 4</b> | 1 329    | 2 696       | 3 692  | 1 275   | 2 536       | 3 454  |

Montaż od góry

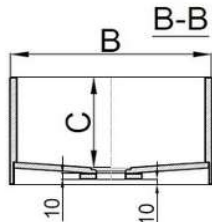
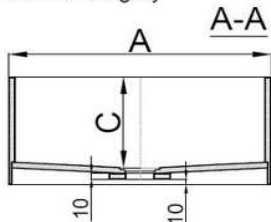

Umywalka WS10  
(Zmienne wymiary w milimetrach)

| A         | B         | C        | E            |
|-----------|-----------|----------|--------------|
| 200 - 700 | 200 - 700 | 70 - 250 | Ø62 lub Ø115 |

Domyślnie produkt NIE zawiera akcesoriów

Opcje akcesoriów

| № | Nazwy syfonów  | Artykuł | E    |
|---|--|---------|------|
| 1 | Syfon średnica 115, bez przycisków z przelewem i zaworem minisrodowym na 1 komorę D16-10 Automatyyczny, chrom Hansgrohe (43927000) | 160412  | Ø115 |
| 2 | Syfon o średnicy 115, z przyciskiem przelewowym i zaworem minisrodowym dla 1 szt. D16-11 Automatyyczny, chrom Hansgrohe (43927000) | 160413  | Ø115 |
| 3 | Zawór dolny czarny mat Paffoni (ZSCA050N0)   | 160418  | Ø62  |
| 4 | Syfon zlewozmykowy Paffoni czarny matowy (ZACC240N0)   | 160417  | -    |
| 5 | Zawór dolny biały Bianco Opaco Paffoni (ZSCA050B0)   | 163282  | Ø62  |
| 6 | Syfon zlewozmykowy Paffoni biały matowy (ZACC240B0)  | 163283  | -    |





01.07.2024

Ceny są w PLN/brutto

Akryl

Umywalka WO11

|                    | Getacore | Grandex |
|--------------------|----------|---------|
| <b>Kategoria 0</b> | -        | 2 712   |
| <b>Kategoria 1</b> | 2 580    | 2 712   |
| <b>Kategoria 2</b> | 2 697    | 2 879   |
| <b>Kategoria 3</b> | 3 113    | 3 424   |
| <b>Kategoria 4</b> | 3 748    | 3 521   |



Montaż od góry

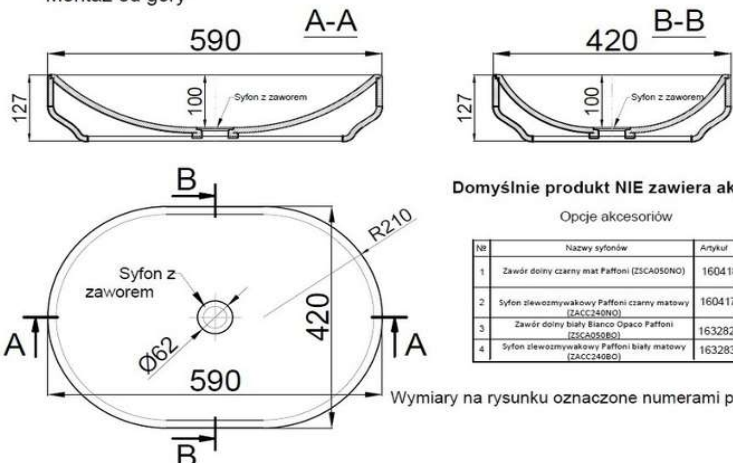

Domyślnie produkt NIE zawiera akcesoriów

Opcje akcesoriów

| Nr | Nazwy syfonów  | Artykuł | E   |
|----|--|---------|-----|
| 1  | Zawór dolny czarny mat Paffoni (ZSCA050N0)             | 160418  | Ø62 |
| 2  | Syfon zlewozmywakowy Paffoni czarny matowy (ZACC349N0) | 160417  | -   |
| 3  | Zawór dolny biały Bianco Opaco Paffoni (ZSCA050B0)     | 163282  | Ø62 |
| 4  | Syfon zlewozmywakowy Paffoni biały matowy (ZACC349B0)  | 163283  | -   |

Wymiary na rysunku oznaczone numerami pozostają bez zmian!



Akryl

Umywalka WR12

|                    | Getacore | Grandex |
|--------------------|----------|---------|
| <b>Kategoria 0</b> | -        | 2 066   |
| <b>Kategoria 1</b> | 1 981    | 2 066   |
| <b>Kategoria 2</b> | 2 057    | 2 176   |
| <b>Kategoria 3</b> | 2 329    | 2 532   |
| <b>Kategoria 4</b> | 2 745    | 2 595   |

Montaż od góry

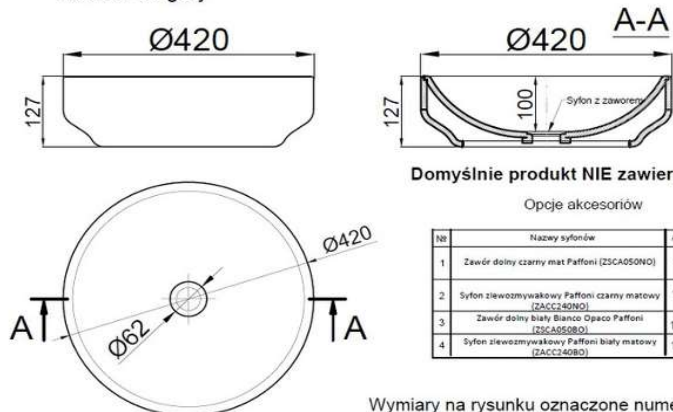

Domyślnie produkt NIE zawiera akcesoriów

Opcje akcesoriów

| Nr | Nazwy syfonów  | Artykuł | E   |
|----|--|---------|-----|
| 1  | Zawór dolny czarny mat Paffoni (ZSCA050N0)             | 160418  | Ø62 |
| 2  | Syfon zlewozmywakowy Paffoni czarny matowy (ZACC349N0) | 160417  | -   |
| 3  | Zawór dolny biały Bianco Opaco Paffoni (ZSCA050B0)     | 163282  | Ø62 |
| 4  | Syfon zlewozmywakowy Paffoni biały matowy (ZACC349B0)  | 163283  | -   |

Wymiary na rysunku oznaczone numerami pozostają bez zmian!

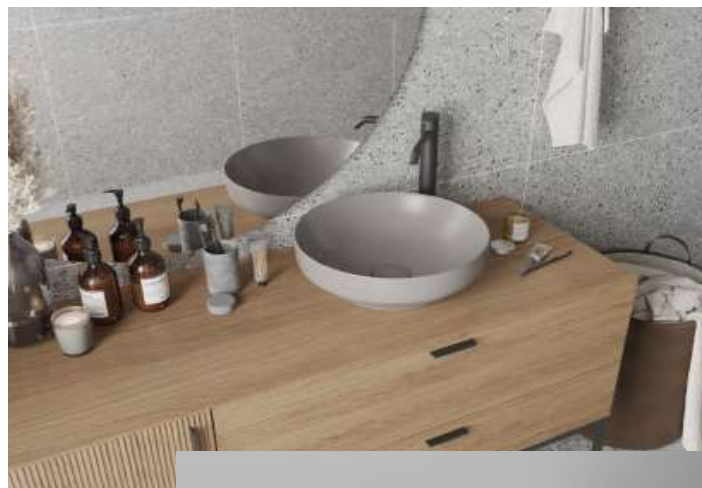

01.07.2024

Akryl  
Umywarka WR13

Ceny są w PLN/brutto

|                    | Getacore | Grandex |
|--------------------|----------|---------|
| <b>Kategoria 0</b> | -        | 1 157   |
| <b>Kategoria 1</b> | 1 099    | 1 157   |
| <b>Kategoria 2</b> | 1 151    | 1 231   |
| <b>Kategoria 3</b> | 1 334    | 1 471   |
| <b>Kategoria 4</b> | 1 613    | 1 513   |



Umywarka WR13

Kamień akrylowy

Montaż od góry

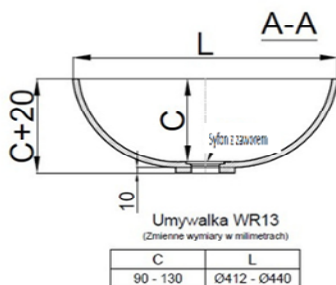
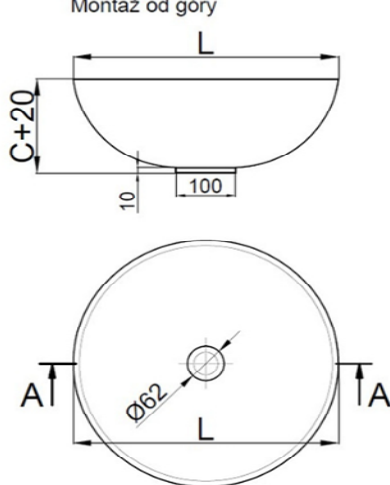

Domyślnie produkt NIE zawiera akcesoriów

Opcje akcesoriów

| Nr | Nazwy syfonów  | Artykuł | E   |
|----|--|---------|-----|
| 1  | Zawór dolny czarny mat Paffoni (ZSCA050NO)             | 160418  | Ø62 |
| 2  | Syfon zlewozmywakowy Paffoni czarny matowy (ZACC240NO) | 160417  | -   |
| 3  | Zawór dolny biały Bianco Opaco Paffoni (ZSCA050BO)     | 163282  | Ø62 |
| 4  | Syfon zlewozmywakowy Paffoni biały matowy (ZACC240BO)  | 163283  | -   |



Akryl  
Umywarka WR14

|                    | Getacore |             |        | Grandex |             |        |
|--------------------|----------|-------------|--------|---------|-------------|--------|
|                    | S<0,15   | 0,15<S<0,35 | 0,35>S | S<0,15  | 0,15<S<0,35 | 0,35>S |
| <b>Kategoria 0</b> | -        | -           | -      | 1 197   | 1 320       | 1 566  |
| <b>Kategoria 1</b> | 1 156    | 1 270       | 1 498  | 1 197   | 1 320       | 1 566  |
| <b>Kategoria 2</b> | 1 193    | 1 315       | 1 558  | 1 251   | 1 385       | 1 653  |
| <b>Kategoria 3</b> | 1 327    | 1 476       | 1 775  | 1 427   | 1 596       | 1 936  |
| <b>Kategoria 4</b> | 1 532    | 1 723       | 2 104  | 1 458   | 1 634       | 1 986  |

Montaż od góry

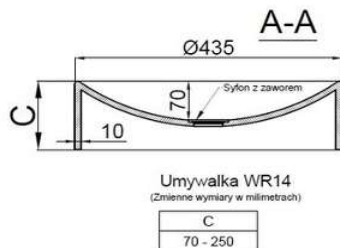
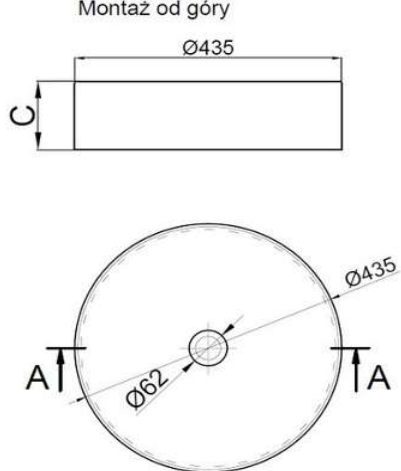

Domyślnie produkt NIE zawiera akcesoriów

Opcje akcesoriów

| Nr | Nazwy syfonów  | Artykuł | E   |
|----|--|---------|-----|
| 1  | Zawór dolny czarny mat Paffoni (ZSCA050NO)             | 160418  | Ø62 |
| 2  | Syfon zlewozmywakowy Paffoni czarny matowy (ZACC240NO) | 160417  | -   |
| 3  | Zawór dolny biały Bianco Opaco Paffoni (ZSCA050BO)     | 163282  | Ø62 |
| 4  | Syfon zlewozmywakowy Paffoni biały matowy (ZACC240BO)  | 163283  | -   |



Akryl  
Umywalka WS15

|                    | Getacore |             |        | Grandex |             |        |
|--------------------|----------|-------------|--------|---------|-------------|--------|
|                    | S<0,15   | 0,15<S<0,35 | 0,35>S | S<0,15  | 0,15<S<0,35 | 0,35>S |
| <b>Kategoria 0</b> | -        | -           | -      | 1 841   | 2 509       | 2 933  |
| <b>Kategoria 1</b> | 1 963    | 2 834       | 3 401  | 1 937   | 2 760       | 3 297  |
| <b>Kategoria 2</b> | 2 015    | 2 977       | 3 605  | 1 980   | 2 881       | 3 466  |
| <b>Kategoria 3</b> | 2 067    | 3 119       | 3 808  | 2 084   | 3 167       | 3 878  |
| <b>Kategoria 4</b> | 2 275    | 3 691       | 4 632  | 2 153   | 3 358       | 4 151  |

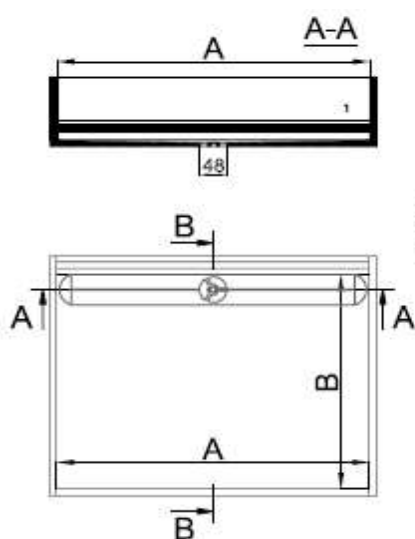

Wszystkie szczegóły na rysunku pokazano od przodu

ZMIENNE WYMIARY (MM)

| A       | B       | C      |
|---------|---------|--------|
| 200-700 | 200-413 | 70-250 |

\*Wymiary na rysunku oznaczone numerami pozostają bez zmian!



Akryl  
Umywalka WOF16

|                    | Getacore | Grandex |
|--------------------|----------|---------|
| <b>Kategoria 0</b> | -        | -       |
| <b>Kategoria 1</b> | -        | -       |
| <b>Kategoria 2</b> | -        | -       |
| <b>Kategoria 3</b> | -        | -       |
| <b>Kategoria 4</b> | -        | -       |

Wszystkie szczegóły na rysunku pokazano od przodu

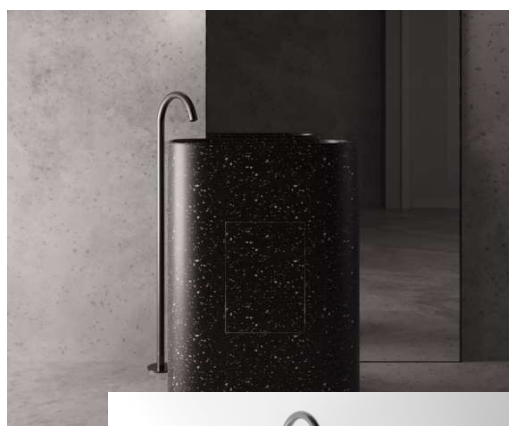
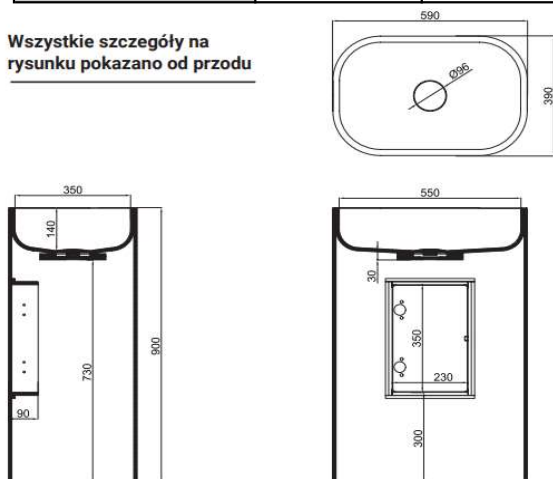



Akryl

|             | Getacore | Grandex |
|-------------|----------|---------|
| Kategoria 0 | -        | -       |
| Kategoria 1 | -        | -       |
| Kategoria 2 | -        | -       |
| Kategoria 3 | -        | -       |
| Kategoria 4 | -        | -       |



Wszystkie szczegóły na rysunku pokazano od przodu

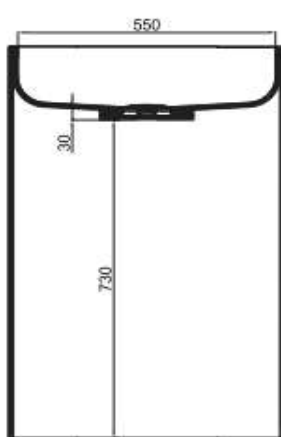
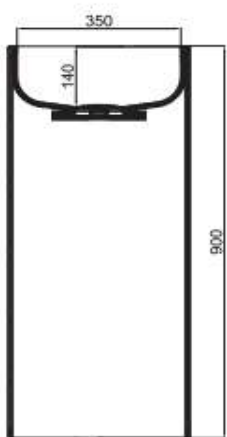
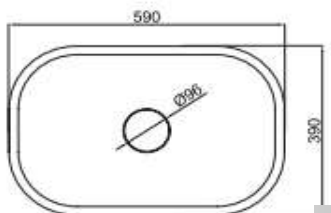

Akryl

Rowki do odprowadzania wody



01.07.2024

Ceny są w PLN/brutto

Kwarc  
Zlewozmywak QSS01

|                    | Caesarstone |            |       | Avant  |            |       |
|--------------------|-------------|------------|-------|--------|------------|-------|
|                    | S<0,14      | 0,14<S<0,2 | 0,2>S | S<0,14 | 0,14<S<0,2 | 0,2>S |
| <b>Kategoria 1</b> | 2 103       | 2 547      | 2 790 | 1 697  | 2 010      | 2 180 |
| <b>Kategoria 2</b> | 2 143       | 2 602      | 2 853 | 1 831  | 2 193      | 2 389 |
| <b>Kategoria 3</b> | 2 313       | 2 834      | 3 118 | 1 921  | 2 309      | 2 523 |
| <b>Kategoria 4</b> | 2 870       | 3 592      | 3 986 | 2 090  | 2 546      | 2 791 |
| <b>Kategoria 5</b> | -           | -          | -     | 2 202  | 2 988      | 3 613 |

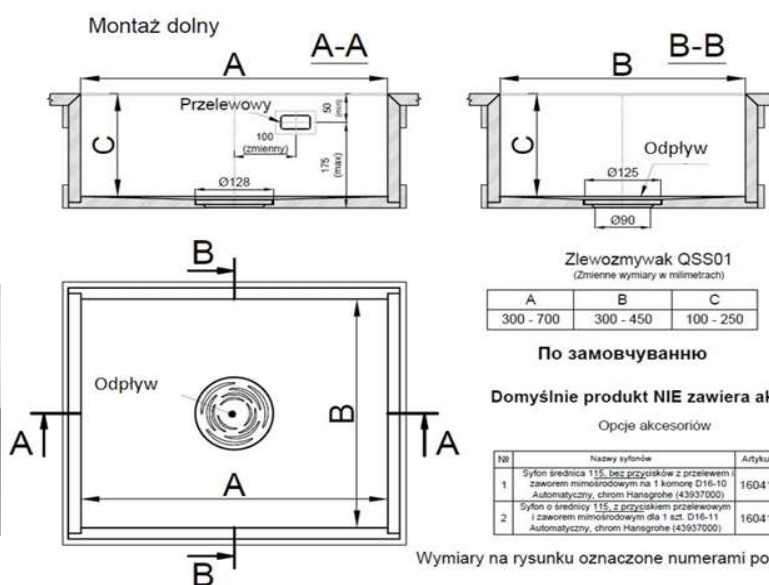
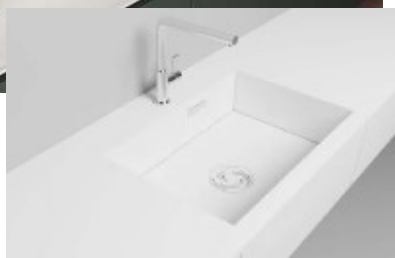

Kwarc  
Zlewozmywak QSS02

|                    | Caesarstone |        | Avant  |        |
|--------------------|-------------|--------|--------|--------|
|                    | S<0,24      | 0,24>S | S<0,24 | 0,24>S |
| <b>Kategoria 1</b> | 3 107       | 3 344  | 2 403  | 2 568  |
| <b>Kategoria 2</b> | 3 180       | 3 424  | 2 649  | 2 841  |
| <b>Kategoria 3</b> | 3 489       | 3 767  | 2 805  | 3 010  |
| <b>Kategoria 4</b> | 4 501       | 4 885  | 3 117  | 3 359  |
| <b>Kategoria 5</b> | -           | -      | 3 189  | 3 631  |

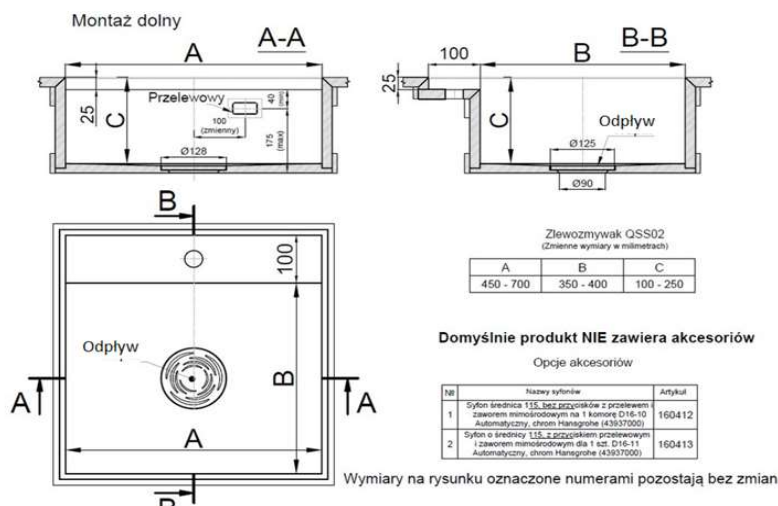
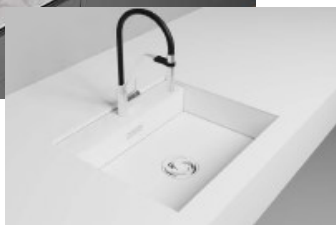
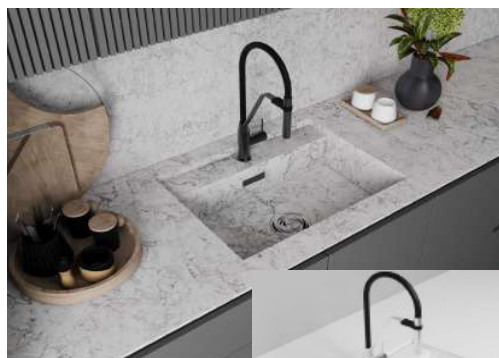

01.07.2024

Ceny są w PLN/brutto

Kwarc  
Zlewozmywak QSS03

|                    | Caesarstone |            |       | Avant  |            |       |
|--------------------|-------------|------------|-------|--------|------------|-------|
|                    | S<0,14      | 0,14<S<0,2 | 0,2>S | S<0,14 | 0,14<S<0,2 | 0,2>S |
| <b>Kategoria 1</b> | 2 103       | 2 547      | 2 790 | 1 697  | 2 010      | 2 180 |
| <b>Kategoria 2</b> | 2 143       | 2 602      | 2 853 | 1 831  | 2 193      | 2 389 |
| <b>Kategoria 3</b> | 2 313       | 2 834      | 3 118 | 1 921  | 2 309      | 2 523 |
| <b>Kategoria 4</b> | 2 870       | 3 592      | 3 986 | 2 090  | 2 546      | 2 791 |
| <b>Kategoria 5</b> | -           | -          | -     | 2 202  | 2 988      | 3 613 |

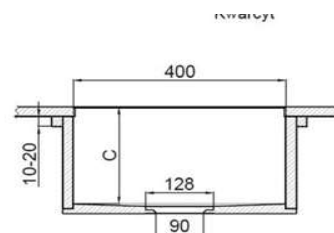
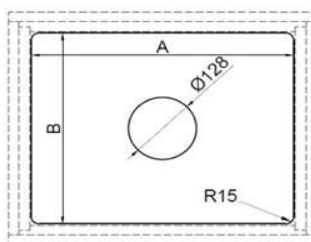
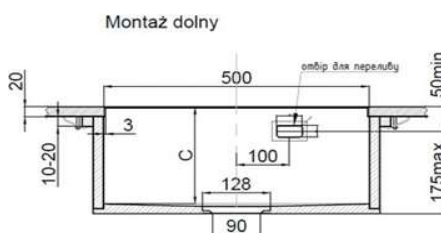

Zlewozmywak QSS03  
(Zmienne wymiary w milimetrach)

| A         | B         | C         |
|-----------|-----------|-----------|
| 300 - 700 | 300 - 450 | 100 - 250 |

Domyślnie produkt NIE zawiera akcesoriów

Opcje akcesoriów

| Nr | Nazwa syfonów  | Artykuł |
|----|--|---------|
| 1  | Syfon średnica 115, bez przycisków z przelewem zaworem mimosrodowym na 1 komorę D16-10 Automacyjny, chrom Hansgrohe (43937000)   | 160412  |
| 2  | Syfon o średnicy 115, z przyciskiem przelewowym i zaworem mimosrodowym dla 1 szt. D16-11 Automacyjny, chrom Hansgrohe (43937000) | 160413  |

Kwarc  
Zlewozmywak QSS04

|                    | Caesarstone |            |       | Avant  |            |       |
|--------------------|-------------|------------|-------|--------|------------|-------|
|                    | S<0,14      | 0,14<S<0,2 | 0,2>S | S<0,14 | 0,14<S<0,2 | 0,2>S |
| <b>Kategoria 1</b> | 2 418       | 2 929      | 3 209 | 1 952  | 2 309      | 2 506 |
| <b>Kategoria 2</b> | 2 464       | 2 992      | 3 281 | 2 108  | 2 523      | 2 747 |
| <b>Kategoria 3</b> | 2 661       | 3 259      | 3 586 | 2 206  | 2 657      | 2 903 |
| <b>Kategoria 4</b> | 3 301       | 4 131      | 4 584 | 2 407  | 2 925      | 3 211 |
| <b>Kategoria 5</b> | -           | -          | -     | 2 564  | 3 519      | 4 288 |

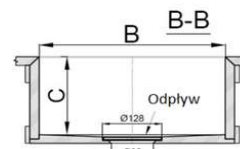
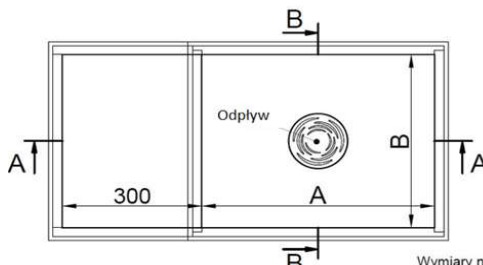
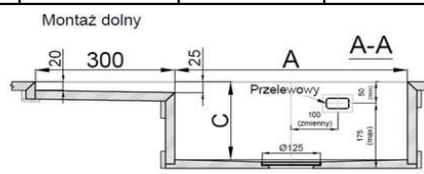
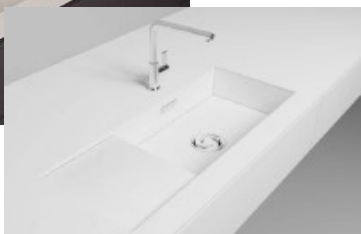

Zlewozmywak QSS04  
(Zmienne wymiary w milimetrach)

| A         | B         | C         |
|-----------|-----------|-----------|
| 300 - 700 | 300 - 450 | 100 - 250 |

Domyślnie produkt NIE zawiera akcesoriów

Opcje akcesoriów

| Nr | Nazwa syfonów  | Artykuł |
|----|--|---------|
| 1  | Syfon średnica 115, bez przycisków z przelewem zaworem mimosrodowym na 1 komorę D16-10 Automacyjny, chrom Hansgrohe (43937000)   | 160412  |
| 2  | Syfon o średnicy 115, z przyciskiem przelewowym i zaworem mimosrodowym dla 1 szt. D16-11 Automacyjny, chrom Hansgrohe (43937000) | 160413  |

Wymiary na rysunku oznaczone numerami pozostają bez zmian!



01.07.2024

Ceny są w PLN/brutto

Kwarc  
Umywalka QWS01

|                    | Caesarstone |             |        | Avant  |             |        |
|--------------------|-------------|-------------|--------|--------|-------------|--------|
|                    | S<0,21      | 0,21<S<0,41 | 0,41>S | S<0,21 | 0,21<S<0,41 | 0,41>S |
| <b>Kategoria 1</b> | 2 202       | 3 574       | 4 426  | 1 769  | 2 729       | 3 327  |
| <b>Kategoria 2</b> | 2 245       | 3 662       | 4 542  | 1 912  | 3 024       | 3 716  |
| <b>Kategoria 3</b> | 2 430       | 4 037       | 5 034  | 2 005  | 3 216       | 3 966  |
| <b>Kategoria 4</b> | 3 032       | 5 260       | 6 642  | 2 193  | 3 595       | 4 462  |
| <b>Kategoria 5</b> | -           | -           | -      | 2 407  | 4 265       | 5 462  |

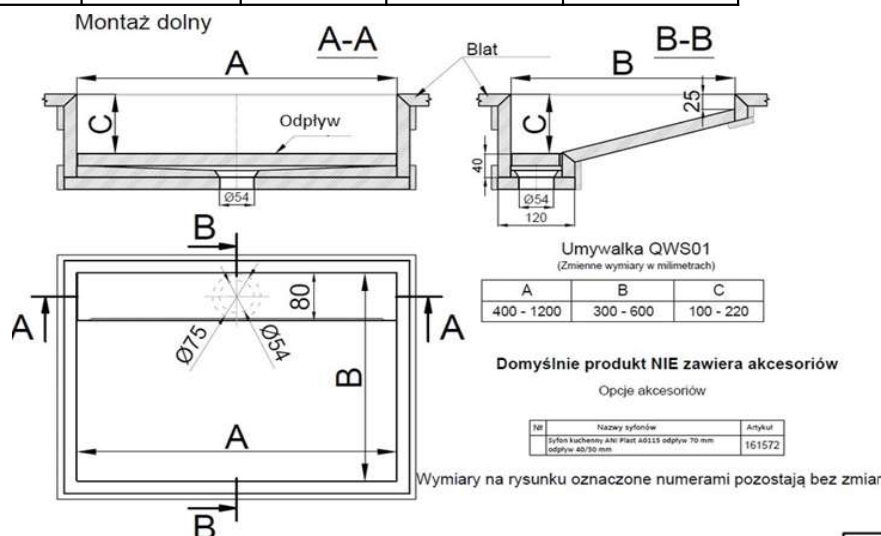

Kwarc  
Umywalka QWS02

|                    | Caesarstone |             |        | Avant  |             |        |
|--------------------|-------------|-------------|--------|--------|-------------|--------|
|                    | S<0,25      | 0,25<S<0,53 | 0,53>S | S<0,25 | 0,25<S<0,53 | 0,53>S |
| <b>Kategoria 1</b> | 2 182       | 3 689       | 4 644  | 1 755  | 2 809       | 3 479  |
| <b>Kategoria 2</b> | 2 225       | 3 781       | 4 767  | 1 898  | 3 117       | 3 890  |
| <b>Kategoria 3</b> | 2 891       | 4 172       | 5 290  | 1 988  | 3 318       | 4 158  |
| <b>Kategoria 4</b> | 2 999       | 5 447       | 6 997  | 2 171  | 3 712       | 4 685  |
| <b>Kategoria 5</b> | -           | -           | -      | 2 497  | 4 413       | 5 641  |

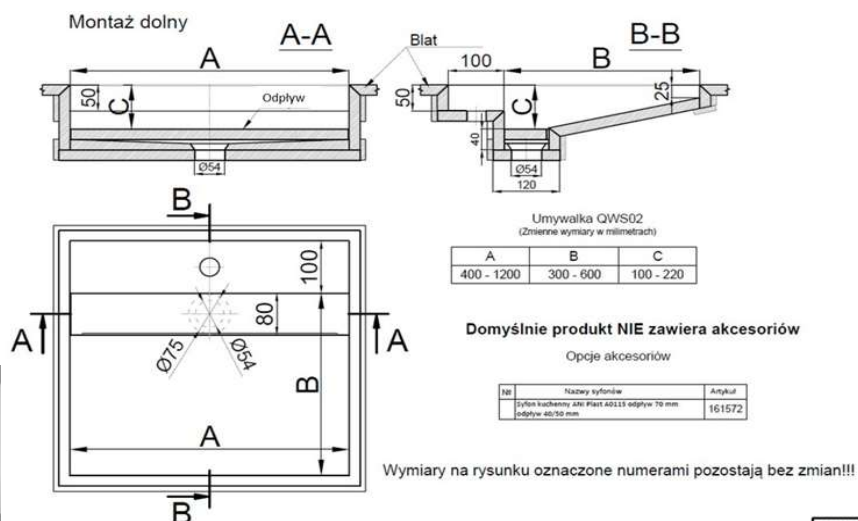

01.07.2024

Ceny są w PLN/brutto

Kwarc  
Umywalka QWS03

|                    | Caesarstone |             |        | Avant  |             |        |
|--------------------|-------------|-------------|--------|--------|-------------|--------|
|                    | S<0,25      | 0,25<S<0,53 | 0,53>S | S<0,25 | 0,25<S<0,53 | 0,53>S |
| <b>Kategoria 1</b> | 2 417       | 4 047       | 5 063  | 1 921  | 3 059       | 3 774  |
| <b>Kategoria 2</b> | 2 468       | 4 151       | 5 200  | 2 090  | 3 408       | 4 230  |
| <b>Kategoria 3</b> | 2 682       | 4 591       | 5 781  | 2 197  | 3 631       | 4 524  |
| <b>Kategoria 4</b> | 3 382       | 6 028       | 7 677  | 2 412  | 4 078       | 5 114  |
| <b>Kategoria 5</b> | -           | -           | -      | 2 497  | 4 413       | 5 641  |

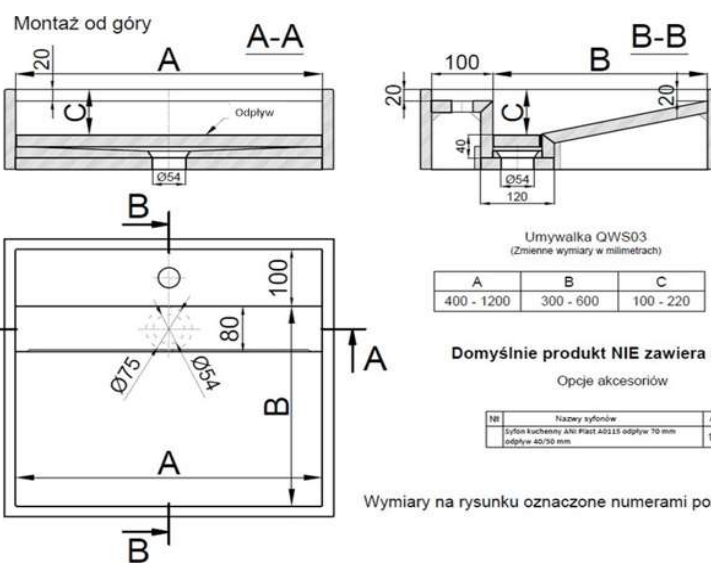

Kwarc  
Umywalka QWS04

|                    | Caesarstone |             |        | Avant  |             |        |
|--------------------|-------------|-------------|--------|--------|-------------|--------|
|                    | S<0,25      | 0,25<S<0,53 | 0,53>S | S<0,25 | 0,25<S<0,53 | 0,53>S |
| <b>Kategoria 1</b> | 2 511       | 4 206       | 5 288  | 1 787  | 2 658       | 3 206  |
| <b>Kategoria 2</b> | 2 542       | 4 278       | 5 386  | 1 947  | 3 027       | 3 710  |
| <b>Kategoria 3</b> | 2 708       | 4 660       | 5 909  | 2 069  | 3 311       | 4 099  |
| <b>Kategoria 4</b> | 3 340       | 6 119       | 7 906  | 2 209  | 3 632       | 4 539  |
| <b>Kategoria 5</b> | -           | -           | -      | 2 432  | 4 147       | 5 243  |



01.07.2024

Ceny są w PLN/brutto

Kwarc

Umywalka QWS05

|                    | Caesarstone |            |       | Avant  |            |       |
|--------------------|-------------|------------|-------|--------|------------|-------|
|                    | S<0,14      | 0,14<S<0,2 | 0,2>S | S<0,14 | 0,14<S<0,2 | 0,2>S |
| <b>Kategoria 1</b> | 2 417       | 4 047      | 5 063 | 2 697  | 2 970      | 3 573 |
| <b>Kategoria 2</b> | 2 468       | 4 151      | 5 200 | 3 120  | 3 471      | 4 244 |
| <b>Kategoria 3</b> | 2 682       | 4 591      | 5 781 | 3 446  | 3 856      | 4 760 |
| <b>Kategoria 4</b> | 3 382       | 6 028      | 7 677 | 3 816  | 4 293      | 5 345 |
| <b>Kategoria 5</b> | -           | -          | -     | 4 407  | 4 992      | 6 282 |



Wszystkie szczegóły na rysunku pokazano od przodu

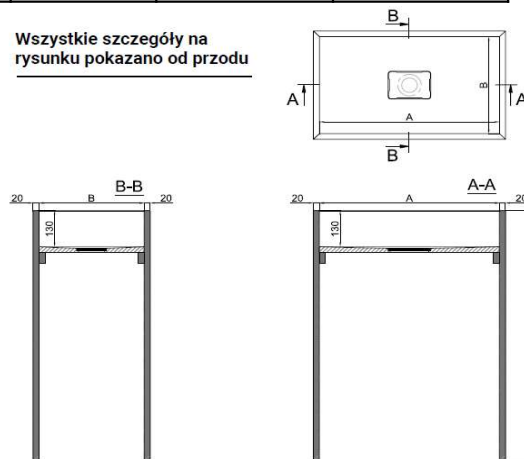

ZMIENNE WYMIARY (MM)

| A       | B       | C       | D       |
|---------|---------|---------|---------|
| 400-700 | 300-600 | 100-220 | 800-900 |

\*Wymiary na rysunku oznaczone numerami pozostają bez zmian!