

FQ60XDAIE



Сімейство продуктів	Холодильник
Встановлення	Встановлюваний окремо
Категорія	4 дверей
Рекомендуемая ширина	больше 80
Рекомендуемая высота	160 - 200
Повний No-Frost	Повний
Тип охолодження	Полный No-Frost - 3 контура охладнения
Розморожування	Автоматична
Кріплення фасадів	Стандартний
Код EAN	8017709337704



Естетика



Естетика	Универсальный	Колір логотипу	Хром
Колір	Эффект нержавеющей стали	Матеріал боковин	Сталь
Оздоблення	Захист від відбитків пальців	Колір бічних панелей	Сріблястий
Дизайн	Пласский	Логотип	Накладний
Матеріал	Ефект нерж. сталі	Цвет профиля на полках дверцы	Сріблястий
Тип нерж. сталі дверей	Обробка проти відбитків пальців	Цвет профиля на выдвижных ящиках	Сріблястий
Ручка	Зовнішній	Цвет профиля на стеклянных полках	Сріблястий
Тип ручки	Фіксований	Дисплей	LED
Колір ручки	Нержавіюча сталь	Расположение дисплея	Внешний, на дверце

Характеристики холодильного відділення

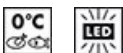

Кількість регульованих полиць	2	Тип кришки ящика для овощей і фруктів	Скло
Кількість ящиків для овощей і фруктів	2	Кількість ламп в холодильному відділенні	2
Тип регульованих полиць	Скло	Зона збереження свіжості - 0°C	Так
Тип кришки ящика для овощей і фруктів	На ковзаючих направляючих		
Кришка ящика	Так		

Внутрішнє підсвічування холодильного відділення	Так
--	-----

Тип підсвічування холодильного відділення	LED
--	-----

Дверцята холодильного відділення

Кількість дверних полиць з прозорою кришкою	2	Кількість полиць для пляшок	2
Кількість регульованих полиць на дверцятах	2		

Інші характеристики холодильного відділення



Акcesуари	Підставка для яєць	MultiFlow	Так
Натуральне + голубе освітлення	Так	Вентильований	Так

Характеристики морозильного відділення

Кількість ящиків	4	Внутрішнє підсвічування морозильного відділення	Так
Кількість полиць	2	Тип підсвічування морозильного відділення	LED
Кількість ламп в морозилці	2	Зона збереження свіжості	Скло

Інші характеристики морозильного відділення



Льодогенератор	Автоматична	Зона швидкого заморожування	Так
-----------------------	-------------	------------------------------------	-----

Інші технічні характеристики

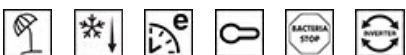

Функції дисплея	Функція "Відпустка", Швидке заморожування, Швидке охолодження, ECO, Блокування управління
Кнопка швидкого заморожування	Так
Світлова індикація при підвищенні температури	Так

Сигнал при відкритих дверцятах	Акустичний та візуальний
Сигнал підвищення температури	Акустичний та візуальний
Антибактеріальний ущільнювач	Так
Тип контролю температури	Електронний
Кількість компресорів	1
Тип холодоагенту	R600a
Тип компресора	Інвертор
Піноутворювач	Циклопентан

Енергоефективність







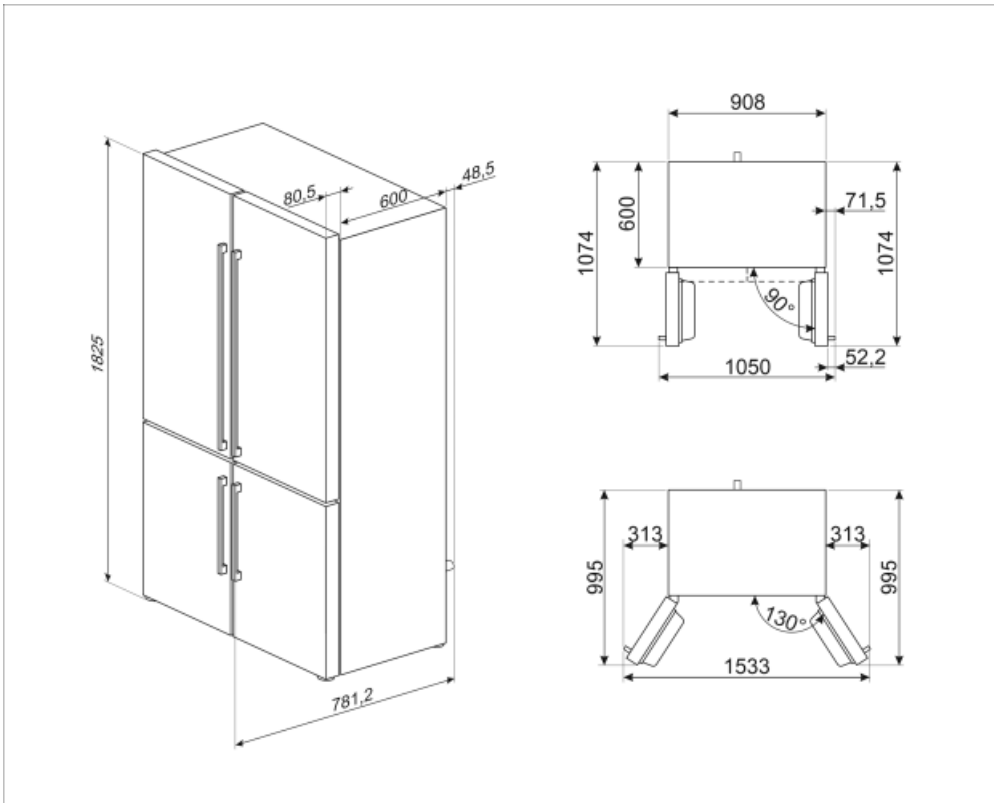







			
Годовое энергопотребление	338 кВт/год	Рівень шуму при викиді повітря	37 дБ(А) re 1пВт
Клас енергоефективності	E	Збереження температури при відключенні енергії	10 ч
Класс эмиссии воздушного акустического шума	C	4* - Мощность замораживания	4.6 кг/сутки
Полный объем	572 л	4* - Мощность замораживания	4.6 кг/сутки
Сумма объемов морозильников	196 л	Кліматичний клас	SN, N, ST, T
Сумма объемов холодильного отделения и незамерзающего отделения	376 л	EЕI	100 %

Електричне підключення

Тип електричної вилки	(F;E) Schuko	Напруга (В)	220-240 В
Номинальна потужність	200 Вт	Частота струму (Гц)	50 Гц
Сила струму (А)	0,8 А	Довжина електричного кабелю	240 см



Symbols glossary (TT)

	Автоматическое размораживание: работает за счет автоматического оттаивания через равные промежутки времени, что исключает необходимость размораживания прибора в целом.		Антибактериальное покрытие: антибактериальное покрытие для улучшения гигиены
	Блокування від дітей: деякі моделі обладнані пристроєм для блокування програми/циклу, щоб унеможливити її випадкову зміну.		Класс энергоэффективности E
	Светодиодный дисплей: для отображения выбранных программ, функций и опций, а также времени до конца цикла.		Экономичный режим: анализирует работу холодильника во время активации и оптимизирует рабочий цикл для снижения энергопотребления.
	Вентилюемый: принудительное распределение холодного воздуха в холодильном отделении, что обеспечивает равномерное распределение температуры внутри холодильника.		Быстрая заморозка: функция быстрого замораживания снижает температуру в камере, если активировать ее за несколько часов до использования.
	Нержавеющая сталь с защитой от отпечатков пальцев: защита от отпечатков пальцев сохраняет внешний вид нержавеющей стали.		Режим Отпуск: режим энергосбережения позволяет отключить холодильник и оставить морозильную камеру в рабочем состоянии.
	Светодиодное внутреннее освещение: более энергоэффективный и долговечный способ освещения внутреннего пространства прибора.		Life Plus 0°C: температура в отсеках Lifeplus поддерживается на уровне 0°C, что позволяет дольше сохранять свежее мясо и рыбу.
	Еволюція Smeg у бік інтелектуальних та екологічних моделей призвела до вибору інверторної технології, яка значно зменшує енергоспоживання.		Multiflow: дольше сохраняет свежесть продуктов.
	Natural Plus Blue Light: уникальная система Natural Plus Blue Light обеспечивает натуральную подсветку, чтобы увеличить время хранения фруктов и овощей.		