

## C3170NE



<b>Сімейство продуктів</b>	Холодильник
<b>Встановлення</b>	Вбудовувана
<b>Категорія</b>	Встановлення під стільницю
<b>Ніша для вбудовування</b>	178
<b>Рекомендуемая ширина</b>	До 60
<b>Рекомендуемая высота</b>	160 - 200
<b>Повний No-Frost</b>	Тільки морозильне відділення
<b>Тип охолодження</b>	Холодильник з вентилятором, морозильник No-Frost
<b>Розморожування</b>	Автоматична
<b>Кріплення фасадів</b>	Ковзне кріплення фасадів
<b>Дверний упор</b>	Права
<b>Дверцята перенавішувані</b>	Так
<b>Код EAN</b>	8017709293390



## Естетика

<b>Естетика</b>	Универсальный	<b>Колір бічних панелей</b>	Білий
<b>Колір</b>	Білий	<b>Логотип</b>	Серіографія
<b>Матеріал</b>	Сталь	<b>Цвет профиля на полках дверцы</b>	Сріблястий
<b>Колір логотипу</b>	Сріблястий	<b>Цвет профиля на выдвижных ящиках</b>	Сріблястий
<b>Матеріал боковин</b>	Сталь	<b>Цвет профиля на стеклянных полках</b>	Хром

## Характеристики холодильного відділення



<b>Кількість регульованих полиць</b>	3	<b>Полиця для пляшок</b>	Так
<b>Кількість ящиків для овочів і фруктів</b>	1	<b>Тип кришки ящика для овочів і фруктів</b>	Скло
<b>Тип регульованих полиць</b>	Скло	<b>Внутрішнє підсвічування холодильного відділення</b>	Так
<b>Тип кришки ящика для овочів і фруктів</b>	Стандартний	<b>Тип підсвічування холодильного відділення</b>	LED
<b>Кришка ящика</b>	Так		

## Дверцята холодильного відділення

<b>Кількість регульованих полиць на дверцятах</b>	3	<b>Кількість полиць для пляшок</b>	1
---	---	------------------------------------	---

## Інші характеристики холодильного відділення



Акcesуари

Підставка для яєць

Вентильований

Так

## Характеристики морозильного відділення

Кількість ящиків

3

Кількість полиць

2

## Інші характеристики морозильного відділення

Акcesуари

1 форма для льоду

## Інші технічні характеристики



Тип контролю температури

Механический

Кількість компресорів

1

Тип холодоагенту

R600a

Тип компресора

Інвертор

Кількість холодоагенту (г)

44 г

Піноутворювач

Циклопентан

## Енергоефективність



Годовое энергопотребление 224 кВт/год

Клас енергоефективності E

Класс эмиссии воздушного акустического шума C

Полный объем 262 л

Сумма объемов морозильников 69 л

Сумма объемов холодильного отделения и незамерзающего отделения 193 л

Рівень шуму при викиді повітря 38 дБ(A) re 1пВт

Збереження температури при відключенні енергії 13 ч

4\* - Мощность замораживания 3.2 кг/сутки

Кліматичний клас SN, T

EEl 99 %

## Електричне підключення

Тип електричної вилки (F;E) Schuko

Напруга (В)







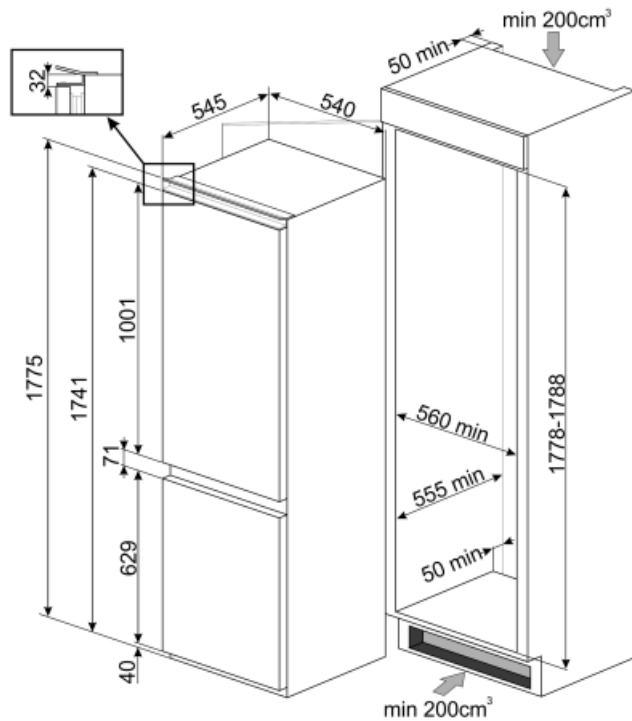

220-240 В

Номинальна потужність 125 Вт  
Сила струму (А) 0,8 А

Частота струму (Гц) 50 Гц  
Довжина електричного кабелю 150 см



## Symbols glossary (TT)

- |   |  |   |   |
|---|--|---|---|
|   | Морозильная камера 4 **** для лучшей сохранности продуктов.  |  | Автоматическое размораживание: работает за счет автоматического оттаивания через равные промежутки времени, что исключает необходимость размораживание прибора в целом. |
|   | A++: класс энергоэффективности A++ помогает сэкономить до 20% энергии по сравнению с классом A. Гарантируется максимальная производительность при минимальном потреблении. |  | Класс энергоэффективности E   |
|   | Вентилируемый: принудительное распределение холодного воздуха в холодильном отделении, что обеспечивает равномерное распределение температуры внутри холодильника.         |  | Светодиодное внутреннее освещение: более энергоэффективный и долговечный способ освещения внутреннего пространства прибора.   |
|   | Еволюція Smeg у бік інтелектуальних та екологічних моделей призвела до вибору інверторної технології, яка значно зменшує енергоспоживання.                                 |  | Высота ниши для встраивания   |
|  | No-Frost: системы No-Frost и Frost free предотвращают образование льда, поэтому размораживание не требуется.   |   |   |