

## C475VE



<b>Сімейство продуктів</b>	Холодильник
<b>Встановлення</b>	Вбудовувана
<b>Категорія</b>	Встановлення під стільницю
<b>Ніша для вбудовування</b>	200
<b>Рекомендуемая ширина</b>	70 - 80
<b>Рекомендуемая высота</b>	160 - 200
<b>Тип охолодження</b>	Холодильник вентиляований, морозильник статичний
<b>Розморожування</b>	Ручна
<b>Кріплення фасадів</b>	Ковзне кріплення фасадів
<b>Дверний упор</b>	Права
<b>Дверцята перенавішувані</b>	Так
<b>Код EAN</b>	8017709321161



### Естетика

<b>Естетика</b>	Универсальный	<b>Цвет профиля на полках дверцы</b>	Хром
<b>Колір</b>	Білий	<b>Цвет профиля на выдвижных ящиках</b>	Хром
<b>Матеріал</b>	Сталь	<b>Цвет профиля на стеклянных полках</b>	Хром
<b>Матеріал боковин</b>	Сталь	<b>Дисплей</b>	7 сегментів
<b>Колір бічних панелей</b>	Білий	<b>Расположение дисплея</b>	Интерьер (сверху)

### Характеристики холодильного відділення



<b>Кількість регульованих полиць</b>	3	<b>Полиция для пляшок</b>	Так
<b>Кількість ящиків для овочів і фруктів</b>	1	<b>Тип кришки ящика для овочів і фруктів</b>	Скло
<b>Тип регульованих полиць</b>	Скло	<b>Зона збереження свіжості - 0°C</b>	Так
<b>Тип кришки ящика для овочів і фруктів</b>	Стандартний	<b>Внутрішнє підсвічування холодильного відділення</b>	Так
<b>Кришка ящика</b>	Так	<b>Тип підсвічування холодильного відділення</b>	LED

### Дверцята холодильного відділення

Кількість регульованих полиць на дверцятах 5

Кількість полиць для пляшок 1

## Інші характеристики холодильного відділення



Акcesуари

Натуральне + голубе освітлення

Підставка для яєць

Так

Вентилюваний

Так

## Характеристики морозильного відділення

Кількість ящиків

3

Кількість полиць

2

## Інші характеристики морозильного відділення



Акcesуари

Зона швидкого заморожування

2 форми для льоду

Так

Форма для льоду

Так

## Інші технічні характеристики



Функції дисплея

Функція "Відпустка", Швидке заморожування, Швидке охолодження, Сигнал підвищення температури

Сигнал при відкритих дверцятах

Так

Сигнал підвищення температури

Так

Тип контролю температури

Електронний

Кількість компресорів

1

Тип холодоагенту

R600a

Тип компресора

Інвертор

Піноутворювач

Циклопентан

## Енергоефективність



Годовое энергопотребление

240 кВт/год

Рівень шуму при викиді повітря 35 дБ(A) re 1пВт

Клас енергоефективності

E

Збереження температури при відключенні енергії 11 ч

Класс эмиссии воздушного акустического шума

B

4\* - Мощность замораживания 4.6 кг/сутки

Полный объем

400 л

Кліматичний клас

SN, T

EEI

97 %

**Сумма объемов морозильников** 100 л

**Сумма объемов холодильного отделения и незамерзающего отделения** 300 л







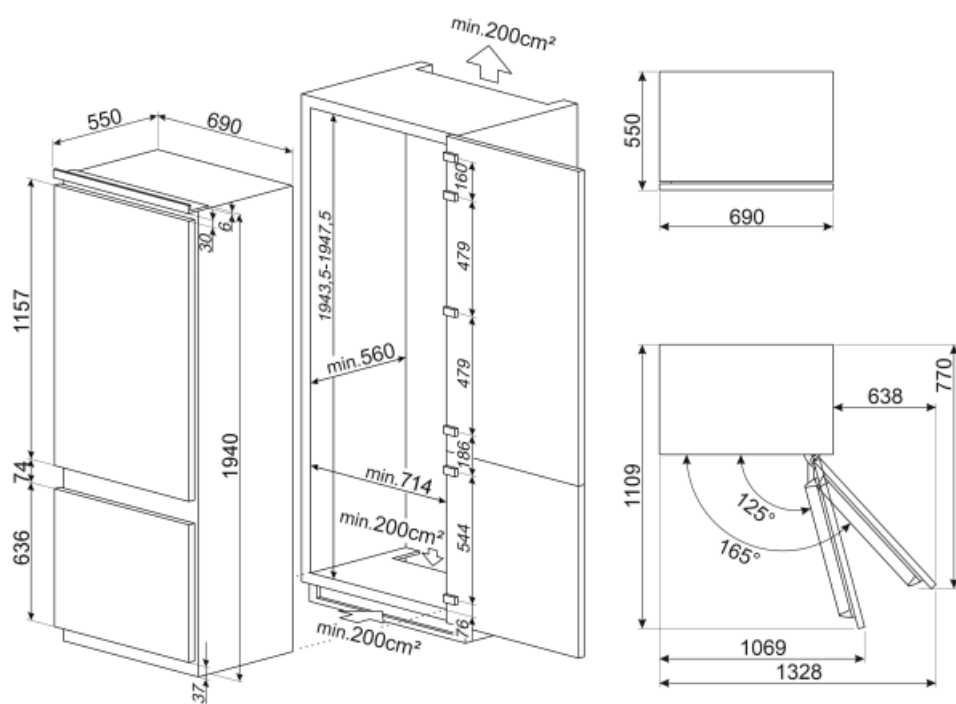

## Електричне підключення

**Тип електричної вилки** (F;E) Schuko  
**Номинальна потужність** 95 Вт  
**Сила струму (А)** 0,8 А

**Напруга (В)** 220-240 В  
**Частота струму (Гц)** 50 Гц  
**Довжина електричного кабелю** 193 см



## Symbols glossary (TT)

-  Класс энергоэффективности E
-  Быстрая заморозка: функция быстрого замораживания снижает температуру в камере, если активировать ее за несколько часов до использования.
-  Светодиодное внутреннее освещение: более энергоэффективный и долговечный способ освещения внутреннего пространства прибора.
-  Еволюція Smeg у бік інтелектуальних та екологічних моделей призвела до вибору інверторної технології, яка значно зменшує енергоспоживання.
-  Высота ниши для встраивания
-  Вентилируемый: принудительное распределение холодного воздуха в холодильном отделении, что обеспечивает равномерное распределение температуры внутри холодильника.
-  Режим Отпуск: режим энергосбережения позволяет отключить холодильник и оставить морозильную камеру в рабочем состоянии.
-  Life Plus 0°C: температура в отсеках Lifeplus поддерживается на уровне 0°C, что позволяет дольше сохранять свежее мясо и рыбу.
-  Natural Plus Blue Light: уникальная система Natural Plus Blue Light обеспечивает натуральную подсветку, чтобы увеличить время хранения фруктов и овощей.