

C81721E



Сімейство продуктів	Холодильник
Встановлення	Вбудовувана
Категорія	Встановлення під стільницю
Ніша для вбудовування	178
Рекомендуемая ширина	До 60
Рекомендуемая высота	160 - 200
Тип охолодження	Статичний Вентильований
Розморожування	Автоматична для холод., ручна для морозильника
Кріплення фасадів	Ковзне кріплення фасадів
Дверний упор	Права
Дверцята перенавішувані	Так
Код EAN	8017709323943



Естетика



Естетика	Универсальный	Логотип	Серіографія
Колір	Білий	Цвет профиля на полках дверцы	Сріблястий
Матеріал	Сталь	Цвет профиля на выдвижных ящиках	Сріблястий
Тип ручки	Фіксований	Цвет профиля на стеклянных полках	Хром
Матеріал боковин	Сталь	Дисплей	LED
Колір бічних панелей	Білий	Расположение дисплея	Интерьер (холодильное отделение)

Характеристики холодильного відділення



Кількість регульованих полиць	4	Кришка ящика	Так
Кількість ящиків для овочів і фруктів	2	Тип кришки ящика для овочів і фруктів	Скло
Тип регульованих полиць	Скло	Внутрішнє підсвічування холодильного відділення	Так
Тип кришки ящика для овочів і фруктів	Стандартний	Тип підсвічування холодильного відділення	LED

Дверцята холодильного відділення

Кількість дверних полиць з прозорою кришкою	1	Кількість полиць для пляшок	1
Кількість регульованих полиць на дверцятах	2		

Інші характеристики холодильного відділення



Аксесуари	Підставка для яєць	Вентильований	Так
-----------	--------------------	---------------	-----

Характеристики морозильного відділення

Кількість ящиків	3
------------------	---

Інші характеристики морозильного відділення

Аксесуари	1 форма для льоду
-----------	-------------------

Інші технічні характеристики



Функції дисплея	Швидке заморожування, Сигнал підвищення температури
Індикація включеного живлення	Так
Світлова індикація при підвищенні температури	Так
Сигнал при відкритих дверцятах	Так
Сигнал підвищення температури	Так
Тип контролю температури	Електромеханічний
Кількість компресорів	1
Тип холодоагенту	R600a
Тип компресора	Стандартний
Піноутворювач	Циклопентан

Енергоефективність



Годовое энергопотребление	220 кВт/год	Рівень шуму при викиді повітря	34 дБ(A) re 1пВт
Клас енергоефективності	E	Збереження температури при відключенні енергії	11.50 ч
Клас емісії повітряного акустического шуму	B	4* - Мощность замораживания	3.3 кг/сутки
Полный объем	269 л	Кліматичний клас	SN, N, ST, T
Сумма объемов морозильников	73 л	EЕI	100 %

Сумма объемов
холодильного
отделения и
незамерзающего
отделения

196 л

Електричне підключення

Тип електричної вилки (F;E) Schuko

Номинальна потужність 140 Вт

Сила струму (А) 1,1 А





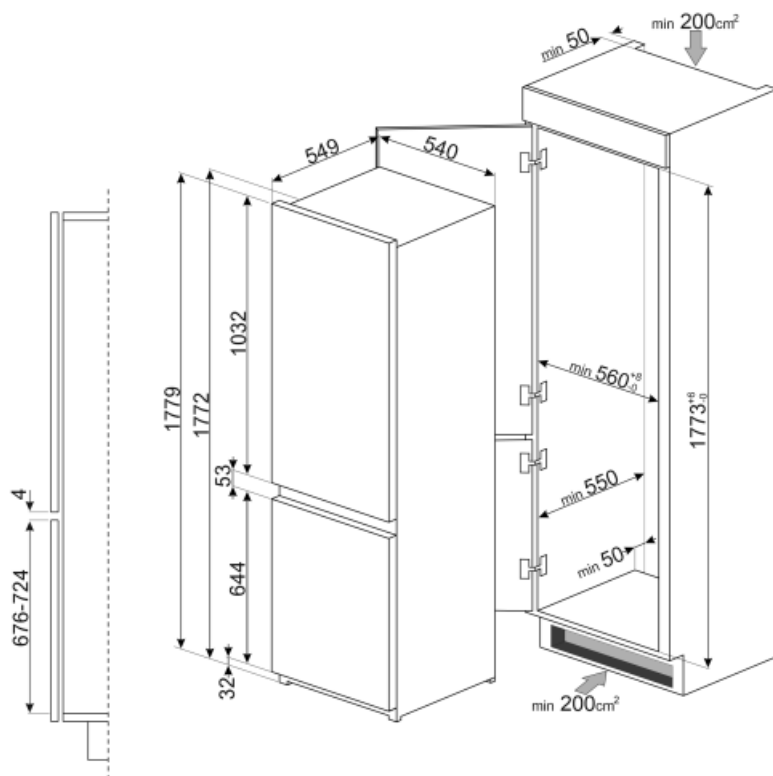

Напруга (В) 230-240 В

Частота струму (Гц) 50 Гц

Довжина електричного
кабелю 240 см



Symbols glossary (TT)

	Автоматическое размораживание: работает за счет автоматического оттаивания через равные промежутки времени, что исключает необходимость размораживание прибора в целом.		Класс энергоэффективности E
	Светодиодный дисплей: для отображения выбранных программ, функций и опций, а также времени до конца цикла.		Вентилируемый: принудительное распределение холодного воздуха в холодильном отделении, что обеспечивает равномерное распределение температуры внутри холодильника.
	Быстрая заморозка: функция быстрого замораживания снижает температуру в камере, если активировать ее за несколько часов до использования.		Светодиодное внутреннее освещение: более энергоэффективный и долговечный способ освещения внутреннего пространства прибора.
	Высота ниши для встраивания		