

# S4C122E

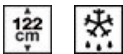

<b>Сімейство продуктів</b>	Холодильник
<b>Встановлення</b>	Вбудовувана
<b>Категорія</b>	Одні двері
<b>Ніша для вбудовування</b>	122
<b>Рекомендуемая ширина</b>	До 60
<b>Рекомендуемая высота</b>	100 - 160
<b>Тип охолодження</b>	Статичний
<b>Розморожування</b>	Автоматична для холод., ручна для морозильника
<b>Кріплення фасадів</b>	Ковзне кріплення фасадів
<b>Дверний упор</b>	Права
<b>Дверцята перенавішувані</b>	Так
<b>Код EAN</b>	8017709337124



## Естетика

<b>Естетика</b>	Универсальный	<b>Колір бічних панелей</b>	Білий
<b>Колір</b>	Білий	<b>Логотип</b>	Серіографія
<b>Матеріал</b>	Сталь	<b>Цвет профиля на полках дверцы</b>	Білий
<b>Матеріал боковин</b>	Сталь	<b>Цвет профиля на стеклянных полках</b>	Білий

## Характеристики холодильного відділення



<b>Кількість регульованих полиць</b>	3	<b>Тип кришки ящика для овочів і фруктів</b>	Скло
<b>Кількість ящиків для овочів і фруктів</b>	1	<b>Кількість ламп в холодильному відділенні</b>	1
<b>Тип регульованих полиць</b>	Скло	<b>Внутрішнє підсвічування холодильного відділення</b>	Так
<b>Тип кришки ящика для овочів і фруктів</b>	Стандартний	<b>Тип підсвічування холодильного відділення</b>	LED
<b>Кришка ящика</b>	Так		

## Дверцята холодильного відділення

<b>Кількість дверних полиць з прозорою кришкою</b>	1	<b>Кількість полиць для пляшок</b>	1
--	---	------------------------------------	---

Кількість регульованих 2  
полиць на дверцятах

## Інші характеристики холодильного відділення

Акcesуари Підставка для яєць

## Характеристики морозильного відділення

Внутрішня морозильна камера Так

## Інші технічні характеристики

Тип контролю температури	Електромеханічний
Кількість компресорів	1
Тип холодоагенту	R600a
Тип компресора	Стандартний
Кількість холодоагенту (г)	38 г
Піноутворювач	Циклопентан

## Енергоефективність



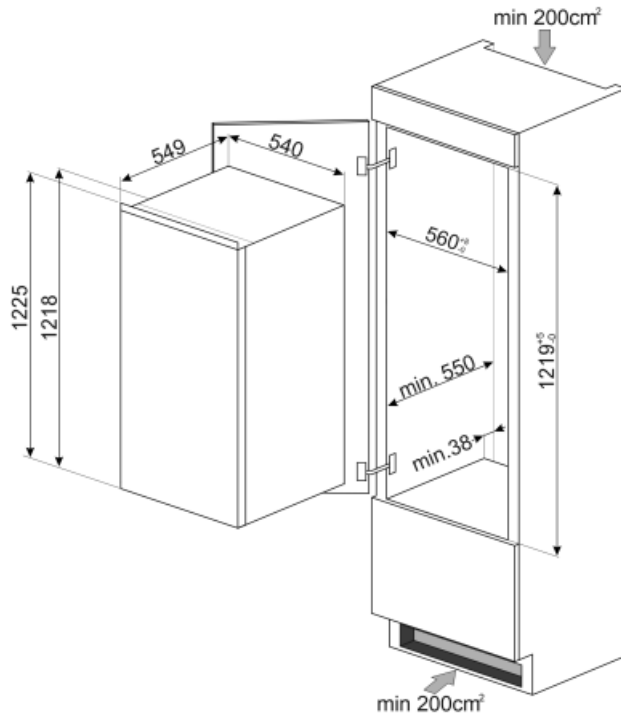

 <b>Годовое энергопотребление</b>	146 кВт/год	<b>Рівень шуму при викиді повітря</b>	35 дБ(A) re 1пВт
<b>Клас енергоефективності</b>	E	<b>Збереження температури при відключенні енергії</b>	8.00 ч
<b>Класс эмиссии воздушного акустического шума</b>	B	<b>4* - Мощность замораживания</b>	2.7 кг/сутки
<b>Полный объем</b>	188 л	<b>Кліматичний клас</b>	SN, N, ST, T
<b>Сумма объемов морозильников</b>	14 л	<b>EEI</b>	100 %
<b>Сумма объемов холодильного отделения и незамерзающего отделения</b>	174 л		

## Електричне підключення

<b>Тип електричної вилки</b>	(F;E) Schuko	<b>Напруга (В)</b>	230-240 В
<b>Номинальна потужність</b>	130 Вт	<b>Частота струму (Гц)</b>	50 Гц
<b>Сила струму (А)</b>	1 А	<b>Довжина електричного кабелю</b>	240 см



## Symbols glossary (ТТ)

- |  |   |   |   |
|--|---|---|---|
|  | Морозильная камера 4 **** для лучшей сохранности продуктов. |  | Автоматическое размораживание: работает за счет автоматического оттаивания через равные промежутки времени, что исключает необходимость размораживание прибора в целом. |
|  | Класс энергоэффективности E                                 |  | Светодиодное внутреннее освещение: более энергоэффективный и долговечный способ освещения внутреннего пространства прибора.   |
|  | Высота ниши для встраивания                                 |   |   |