

S8C124DE1

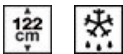

Сімейство продуктів	Холодильник
Встановлення	Вбудовувана
Категорія	Одні двері
Ніша для вбудовування	122
Рекомендуемая ширина	До 60
Рекомендуемая высота	100 - 160
Тип охолодження	Статичний
Розморожування	Автоматична для холод., ручна для морозильника
Кріплення фасадів	Жорстке кріплення
Дверний упор	Права
Дверцята перенавішувані	Так
Код EAN	8017709319328



Естетика



Естетика	Универсальный	Цвет профиля на полках дверцы	Сріблястий
Колір	Білий	Цвет профиля на выдвижных ящиках	Сріблястий
Дизайн	Плоский	Цвет профиля на стеклянных полках	Хром
Матеріал боковин	Сталь	Дисплей	Сенсорний LCD
Колір бічних панелей	Білий	Расположение дисплея	Интерьер (сверху)
Логотип	Серіографія		

Характеристики холодильного відділення



Кількість регульованих полиць	3	Кришка ящика	Так
Кількість ящиків для овочів і фруктів	2	Тип кришки ящика для овочів і фруктів	Скло
Тип регульованих полиць	Скло	Внутрішнє підсвічування холодильного відділення	Так
Тип кришки ящика для овочів і фруктів	Стандартний	Тип підсвічування холодильного відділення	LED

Дверцята холодильного відділення

Кількість дверних полиць з прозорою кришкою	1	Кількість полиць для пляшок	1
Кількість регульованих полиць на дверцятах	2		

Інші характеристики холодильного відділення

Акcesуари	Підставка для яєць
-----------	--------------------

Характеристики морозильного відділення

Внутрішня морозильна камера	Так
-----------------------------	-----

Інші технічні характеристики



Функції дисплея

Швидке заморожування, Швидке охолодження, Блокування управління, Сигнал підвищення температури, Таймер охолодження

Світлова індикація при підвищенні температури	Так
Сигнал при відкритих дверцятах	Так
Сигнал підвищення температури	Так
Тип контролю температури	Електронний
Кількість компресорів	1
Тип холодоагенту	R600a
Тип компресора	Стандартний
Максимальна вага верхніх дверцят (холодильника)	18 кг
Піноутворювач	Циклопентан

Енергоефективність

			
Годовое энергопотребление	156 кВт/год	Повний об'єм морозильного відділення	15 л
Клас енергоефективності	E	Збереження температури при відключенні енергії	9.80 ч
Класс эмиссии воздушного акустического шума	B	Повний об'єм зони свіжості	170 л
Полный объем	181 л	4* - Мощность замораживания	2.6 кг/сутки
Сумма объемов морозильников	14 л	Кліматичний клас	SN, N, ST
		EEI	100 %

Сумма объемов
холодильного
отделения и
незамерзающего
отделения

167 л

Рівень шуму при викиді
повітря 35 дБ(А) re 1пВт

Електричне підключення

Тип електричної вилки (F;E) Schuko

Номинальная мощность 130 Вт

Сила струму (А) 1 А







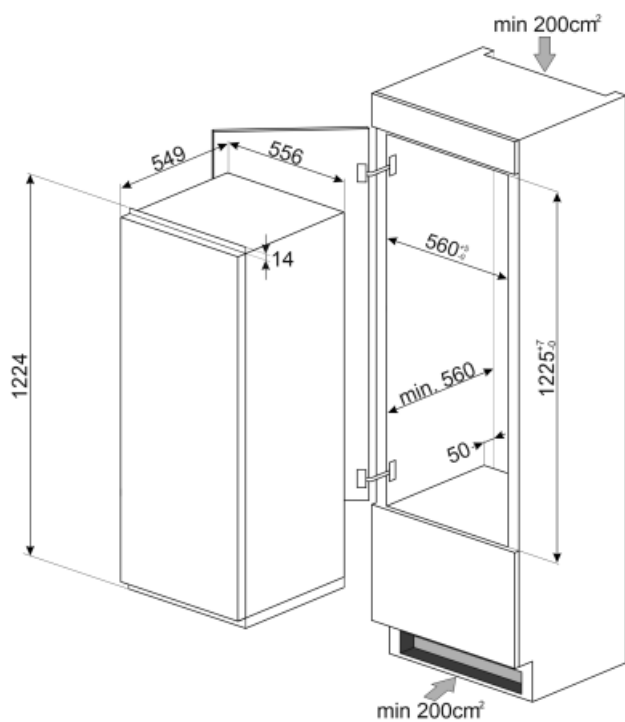

Напряга (В) 230-240 В

Частота струму (Гц) 50 Гц

Довжина електричного
кабелю 240 см



Symbols glossary (TT)

	Морозильная камера 4 **** для лучшей сохранности продуктов.		Автоматическое размораживание: работает за счет автоматического оттаивания через равные промежутки времени, что исключает необходимость размораживание прибора в целом.
	Блокування від дітей: деякі моделі обладнані пристроєм для блокування програми/циклу, щоб унеможливити її випадкову зміну.		Класс энергоэффективности E
	LCD-дисплей: для оптимизации производительности и упрощения использования прибора.		Быстрая заморозка: функция быстрого замораживания снижает температуру в камере, если активировать ее за несколько часов до использования.
	Светодиодное внутреннее освещение: более энергоэффективный и долговечный способ освещения внутреннего пространства прибора.		Высота ниши для встраивания