

SO4101M0B3



Категорія	Компактний 45 см
Сімейство продуктів	Духова шафа
Енергоживлення	Електричний
Джерело нагрівання	Електрика
Метод приготування	Мікрохвилі з грилем
Тип	Микроволны + гриль
Код EAN	8017709341633



Естетика

Естетика	Linea	Дверка	Суцільне скло
Колір	Чорний	Ручка	Linea (минимализм)
Дизайн	Плаский	Колір ручки	Чорний
Матеріал	Скло	Логотип	Серіографія
Тип скла	Прозоре скло	Перемикачі	Linea
Колір серіографії	Сірий	Колір перемикачів	Чорний
Тип серіографії	Символи		

Управління



Тип дисплея	CompactScreen	Налаштування управління	Перемикачі
Вид дисплея	LCD	Кількість перемикачів	2

Програми/ Функції

Кількість функцій приготування	4
Традиційні функції приготування (згідно тесту)	



Великий гриль

Функції мікрохвиль



Мікрохвилі



Мікрохвилі + гриль



Функція Шеф (Baker)

Інші функції



Розморожування за часом

Опції



Опція програмування часу

Відкладений старт і відключення у кінці приготування

Блокування управління

Так

Режим Showroom

Так

Таймер

Так

Лічильник хвилин

1

Технічні характеристики



Мінімальна температура

50 °C

Максимальна температура

250 °C

Кількість рівнів приготування

2

Кількість ламп

1

Тип ламп підсвічування

Галогенна

Потужність підсвітки

40 Вт

Освітлення при відкритих дверцятах

Так

Потужність грилю

1500 Вт

Автоматичне відключення нагрівальних елементів при відкритих дверцятах

Так

Відкривання дверцят

Традиційне

Дверцята

Регульована температура

Кількість стекол в дверцятах

3

Автоматичне відключення мікрохвиль при відкритих дверцятах

Так

Повітряпровід

Фіксований

Система охолодження

Тангенціальна

Канал охолодження

Одинарний

Розміри внутрішньої камери (ВхШхГ)

240x462x401 мм

Тип контролю температури

Електронний

Матеріал внутрішньої камери

Емаль Ever Clean

Захисне скло від мікрохвиль

Так

Продуктивність/ Енергоспоживання



Корисний об'єм

40 л

Кількість духовок

1

Ефективна потужність мікрохвиль

800 Вт

Акcesуари в комплекті







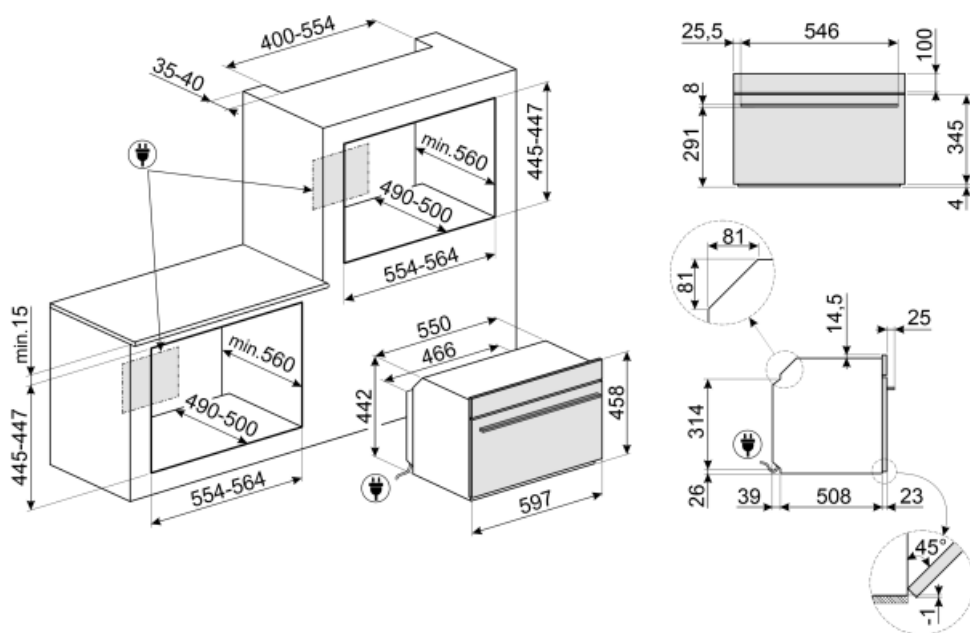







Електричне підключення

Напруга 220-240 В
 Сила струму (А) 13 А
 Номінальна потужність (кВт) 3000 Вт

Частота струму (Гц) 50 Гц
 Довжина електричного кабелю 150 см



Symbols glossary (TT)

 <p>Блокування від дітей: деякі моделі обладнані пристроєм для блокування програми/циклу, щоб унеможливити її випадкову зміну.</p>	 <p>Микроволны значительно сокращают время приготовления и способствуют экономии энергии.</p>
 <p>Система воздушного охлаждения: для обеспечения безопасной температуры поверхности.</p>	 <p>Размораживание по времени: с помощью этой функции время размораживания продуктов определяется автоматически.</p>
 <p>Дисплей COMPACTscreen</p>	 <p>Дверца с тройным остеклением</p>
 <p>Электрический</p>	 <p>Эмаль Ever Clean: эмаль Ever Clean наносится электростатически, чтобы предотвратить образование трещин или сколов с течением времени. Это особая эмаль, устойчивая к бытовым кислотам, которая, помимо приятного блеска, способствует более тщательной очистке стенок духовки благодаря своей меньшей пористости. После нанесения ее запекают при температуре выше 850°C и медленно полимеризуют с научно определенной скоростью, чтобы обеспечить однородную глубину и прочность. Эмаль Ever Clean создает безупречный вид как внутри духовки, так и на противнях, что делает поверхности духовки невероятно привлекательными и сохраняет их в течение долгого времени, так как снижает адгезию жира во время приготовления.</p>
 <p>Хрустящая корочка: одновременная работа микроволновой печи, гриля и тарелки Crisp (после предварительного нагрева) позволяет пище становиться хрустящей и золотистой, что идеально для приготовления пиццы.</p>	 <p>Использование гриля дает отличные результаты при приготовлении мяса средних и малых порций, особенно в сочетании с вертелом (где это возможно). Также идеально подходит для приготовления колбас и бекона.</p>
 <p>Микроволны: проникая прямо в пищу, микроволны позволяют готовить очень быстро и со значительной экономией энергии. Они подходят для приготовления без жира, они также способны размораживать и нагревать пищу, не изменяя ее первоначальный вид и аромат. Функцию микроволн также можно комбинировать с обычными функциями со всеми вытекающими отсюда преимуществами. Идеально подходит для всех видов еды.</p>	 <p>Микроволны + гриль: использование гриля приводит к идеальному подрумяниванию поверхности продукта. Действие микроволн позволяет в короткие сроки приготовить внутреннюю часть блюда.</p>
 <p>Компактные приборы высотой 45 см - идеальное решение для удовлетворения функциональных требований кухонных гарнитуров небольшой высоты. Доступный в нескольких типах и в различных стилях.</p>	 <p>Подсветка сбоку: две лампы на противоположных сторонах внутренней камеры улучшают обзор внутри духовки.</p>



В камере духового шкафа предусмотрено 2 разных уровня приготовления.



Откидной гриль: откидной гриль можно легко отцепить, чтобы переместить нагревательный элемент и проще очистить верхнюю часть прибора.



Электронный контроль температуры: позволяет поддерживать температуру внутри духовки с точностью до 2–3°C. Это позволяет готовить блюда, очень чувствительные к перепадам температуры, такие как пирожные, суфле, пудинги.



Указан полезный объем внутренней камеры в литрах.