

C9174TN5D



Сімейство продуктів	Холодильник
Встановлення	Вбудовувана
Категорія	Встановлення під стільницю
Ніша для вбудовування	178
Рекомендуемая ширина	До 60
Рекомендуемая высота	160 - 200
Повний No-Frost	Повний
Тип охолодження	Полный No-Frost - 2 контура охладження
Розморожування	Автоматична
Кріплення фасадів	Ковзне кріплення фасадів
Мебельный фасад	Не поставляється
Дверний упор	Права
Дверцята перенавішувані	Так
Код EAN	8017709337223



Естетика



Естетика	Универсальный	Логотип	Серіографія
Колір	Білий	Цвет профиля на полках дверцы	Сріблястий
Матеріал	Сталь	Цвет профиля на выдвижных ящиках	Сріблястий
Тип ручки	Фіксований	Цвет профиля на стеклянных полках	Сріблястий
Матеріал боковин	Сталь	Дисплей	Сенсорний LCD
Колір бічних панелей	Білий	Расположение дисплея	Интерьер (сверху)

Характеристики холодильного відділення



Кількість регульованих полиць	3	Тип кришки ящика для овощей і фруктів	Скло
Кількість ящиків для овощей і фруктів	2	Кількість ламп в холодильному відділенні	3
Тип регульованих полиць	Скло	Внутрішнє підсвічування холодильного відділення	Так
Тип кришки ящика для овощей і фруктів	Стандартний	Тип підсвічування холодильного відділення	LED
Кришка ящика	Так		

Дверцята холодильного відділення

Кількість дверних полиць з прозорою кришкою	1	Кількість полиць для пляшок	1
Кількість регульованих полиць на дверцятах	2		

Інші характеристики холодильного відділення



Акcesуари MultiFlow	Підставка для яєць Металл	Вентильований	Так
------------------------	------------------------------	---------------	-----

Характеристики морозильного відділення

Кількість ящиків	3
------------------	---

Інші характеристики морозильного відділення

Акcesуари	1 форма для льоду
-----------	-------------------

Інші технічні характеристики

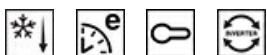

Функції дисплея	Швидке заморожування, Швидке охолодження, ECO, Блокування управління, Сигнал підвищення температури, Таймер охолодження
Світлова індикація при підвищенні температури	Так
Сигнал при відкритих дверцятах	Так
Сигнал підвищення температури	Так
Тип контролю температури	Електронний
Кількість компресорів	1
Тип холодоагенту	R600a
Тип компресора	Інвертор
Піноутворювач	Циклопентан

Енергоефективність



Годовое енергопотребление	173 кВт/год	Рівень шуму при викиді повітря	35 дБ(А) re 1пВт
Клас енергоефективності	D		







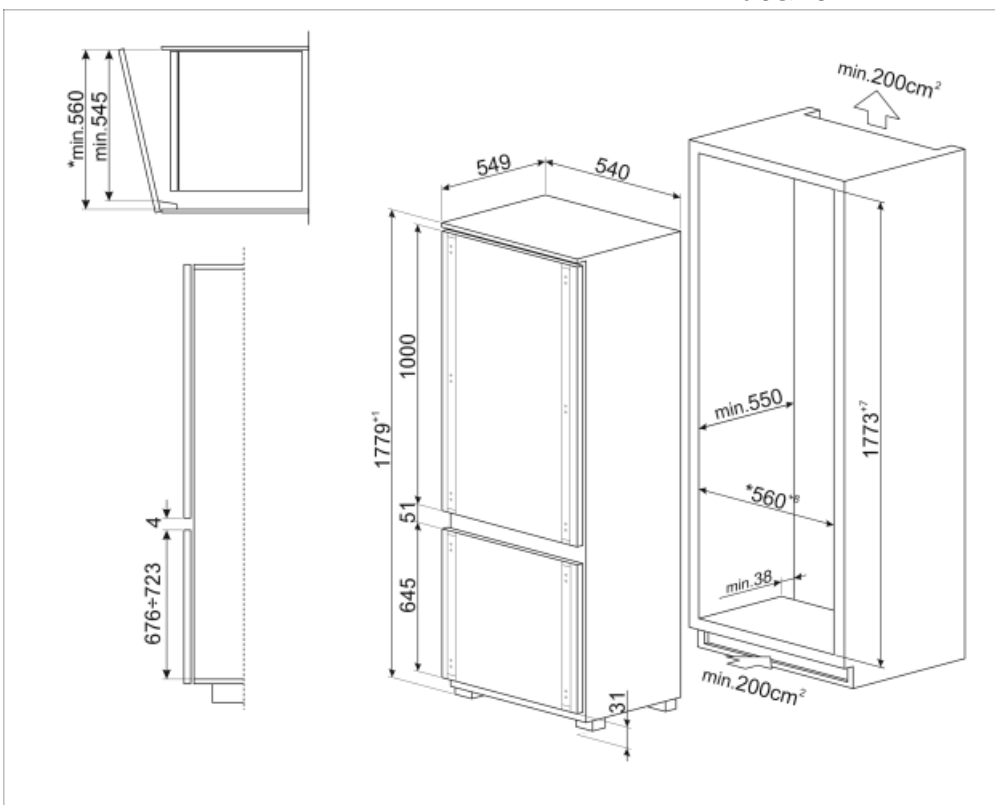



Класс эмиссии воздушного акустического шума	B	Збереження температури при відключенні енергії	11 ч
Полный объем	248 л	4* - Мощность замораживания	7.5 кг/сутки
Сумма объемов морозильников	62 л	Кліматичний клас	SN, N, ST, T
Сумма объемов холодильного отделения и незамерзающего отделения	186 л	EEI	80 %

Електричне підключення

Тип електричної вилки	(F;E) Schuko	Напряга (В)	230-240 В
Номинальная мощность	140 Вт	Частота струму (Гц)	50 Гц
Сила струму (А)	1,1 А	Довжина електричного кабелю	240 см



Symbols glossary (TT)

	Автоматическое размораживание: работает за счет автоматического оттаивания через равные промежутки времени, что исключает необходимость размораживание прибора в целом.		Блокування від дітей: деякі моделі обладнані пристроєм для блокування програми/циклу, щоб унеможливити її випадкову зміну.
	LCD-дисплей: для оптимизации производительности и упрощения использования прибора.		Економічний режим: аналізує роботу холодильника во время активации и оптимизирует рабочий цикл для снижения энергопотребления.
	Вентилируемый: принудительное распределение холодного воздуха в холодильном отделении, что обеспечивает равномерное распределение температуры внутри холодильника.		Быстрая заморозка: функция быстрого замораживания снижает температуру в камере, если активировать ее за несколько часов до использования.
	Светодиодное внутреннее освещение: более энергоэффективный и долговечный способ освещения внутреннего пространства прибора.		Еволюція Smeg у бік інтелектуальних та екологічних моделей призвела до вибору інверторної технології, яка значно зменшує енергоспоживання.
	Высота ниши для встраивания		Класс энергоэффективности D
	Система охлаждения Multiflow: многопоточная система вентиляции обеспечивает равномерное распределение холодного воздуха по холодильной камере. Панель из нержавеющей стали придает прибору более элегантный внешний вид.		